

# Views and ground plan - Fasader och grundplan - Julkisivut ja pohjapiirustus

Roof MAX 100kg/m<sup>2</sup>

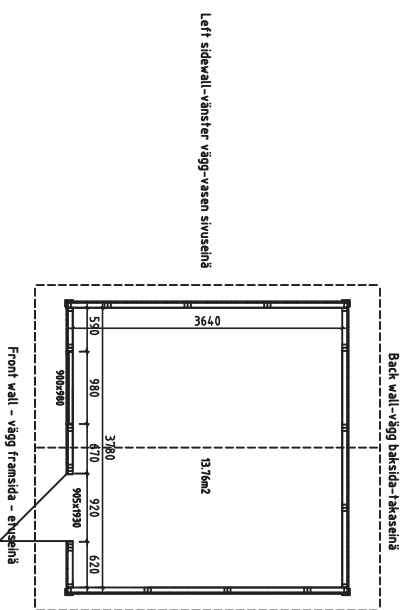

Right sidewall - höger vägg- oikea sivuseinä

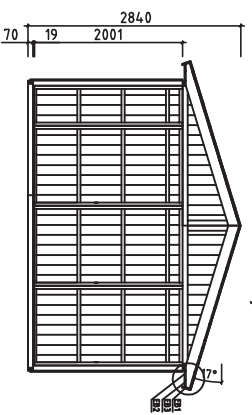
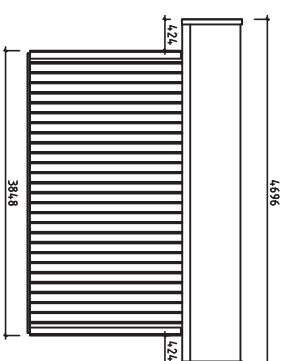
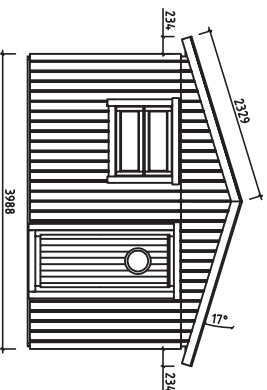

View from inside - Från insidan - Näkymä sisältä

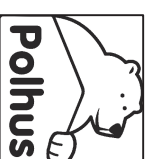
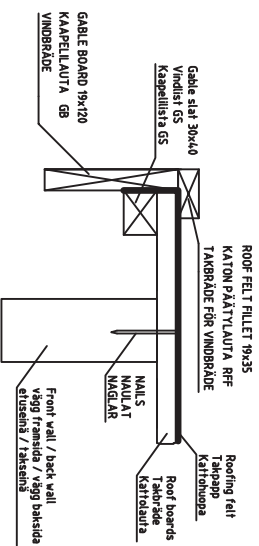
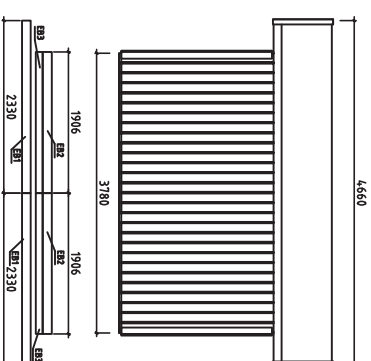
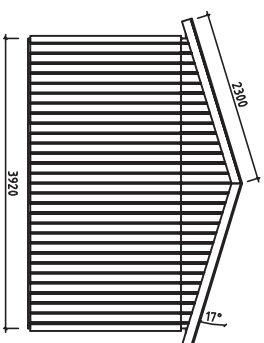
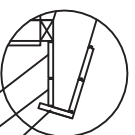

House	FE3939-16 Arholma	Sheet	1
Drawing		Scale	1:100
Material		Date	04.12.2014
Drawer		File	FE3939-16 Arholma.dwg

# Overview description of the manual - Översikts beskrivning för montering - Kokoonpano - ohjeiden kuvaminen

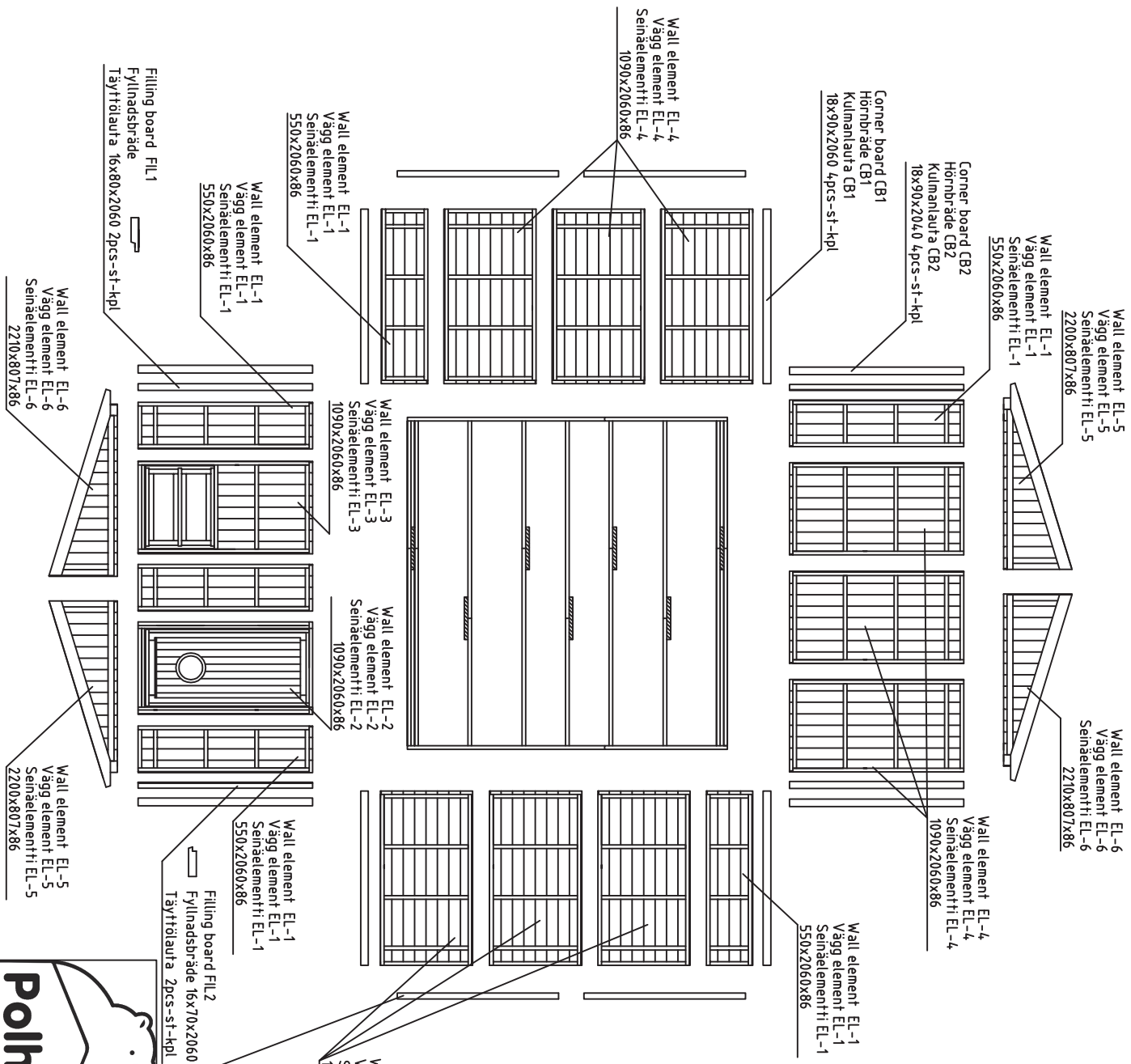

2330	Roofboard 4,4pcs (19x114) or 5,6pcs (19x88)	R1
1880	Takbräda 4,4st (19x114) och 5,6st (19x88)	
1390	Kattolautta 4,4kpl (19x114) tai 5,6kpl (19x88)	
2330	Roofboard 20pcs (19x114) or 26pcs (19x88)	R2
1300	Takbräda 20st (19x114) och 26st (19x88)	
2330	Kattolautta 20kpl (19x114) tai 26kpl (19x88)	
1900	Roofboard 40pcs (19x114) or 52pcs (19x88)	R3
2330	Takbräda 40st (19x114) och 52st (19x88)	
1900	Kattolautta 40kpl (19x114) tai 52kpl (19x88)	
2330	Floorboard 34pcs (19x114) or 4,3pcs (19x88)	F1
1300	Golvbräda 3,4st (19x114) och 4,3st (19x88)	
2330	Lattialautta 34kpl (19x114) tai 4,3kpl (19x88)	
1900	Floorboard 34pcs (19x114) or 4,3pcs (19x88)	F2
1300	Golvbräda 3,4st (19x114) och 4,3st (19x88)	
2330	Lattialautta 34kpl (19x114) tai 4,3kpl (19x88)	
1900	Floor fillet 8pcs 19x35	
2330	Golvfilst 8st 19x35	
2293	Lattialista 8kpl 19x35	
2300	Gable board 4pcs 19x120	
2291	Vindrist 4st 30x40	
2330	Kaapelilista 4kpl 30x40	
2330	Gable slat 4pcs 30x40	
2330	Vindilist 4st 30x40	
1906	Kaapelilista 4kpl 19x120	
2330	Roof felt fillet 4pcs 19x35	
1906	Takbräda för vindbräda 4st 19x35	
2330	Katron pätyläutta 4kpl 19x35	
1906	Eave boards 4pcs 19x120	EB1
2330	Takfotsbräda 4st 19x120	
1906	Räystäslautta 4kpl 19x120	EB2
2330	Eave boards 4pcs 19x90	EB3
1906	Takfotsbräda 4st 19x90	
2330	Räystäslautta 4kpl 19x90	
1906	Wall element EL-4	
2330	Väggelementti EL-4	
1906	Seinäelementti EL-4	
1906	Wall element EL-1	
2330	Väggelementti EL-1	
1906	Seinäelementti EL-1	
1906	Wall element EL-3	
2330	Väggelementti EL-3	
1906	Seinäelementti EL-3	
1906	Wall element EL-2	
2330	Väggelementti EL-2	
1906	Seinäelementti EL-2	
1906	Wall element EL-4	
2330	Väggelementti EL-4	
1906	Seinäelementti EL-4	
1906	Wall element EL-1	
2330	Väggelementti EL-1	
1906	Seinäelementti EL-1	
1906	Wall element EL-6	
2330	Väggelementti EL-6	
1906	Seinäelementti EL-6	
1906	Wall element EL-5	
2330	Väggelementti EL-5	
1906	Seinäelementti EL-5	
1906	Side wall connecting beam SCB	
1906	Bjälkar för sidovägg	
1906	sammanslagning	
1906	Sivuseinä yhdistämisspalkit	
1906	70x43x1906 4pcs-st-kpl	
1906	Ferns 3pcs	
1906	Takläggning 3st	
1906	Kattoparrut 3kpl	

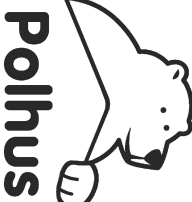

House	FE3939-16 Arholma	Sheet	2
Drawing		Scale	1:35
Material		Date	04.12.2014
Drawer	File	FE3939-16 Arholma.dwg	

# Installation of floorbeams and floorboards - montering av golvbjälkar samt golvräddor - lattialautojen asennus

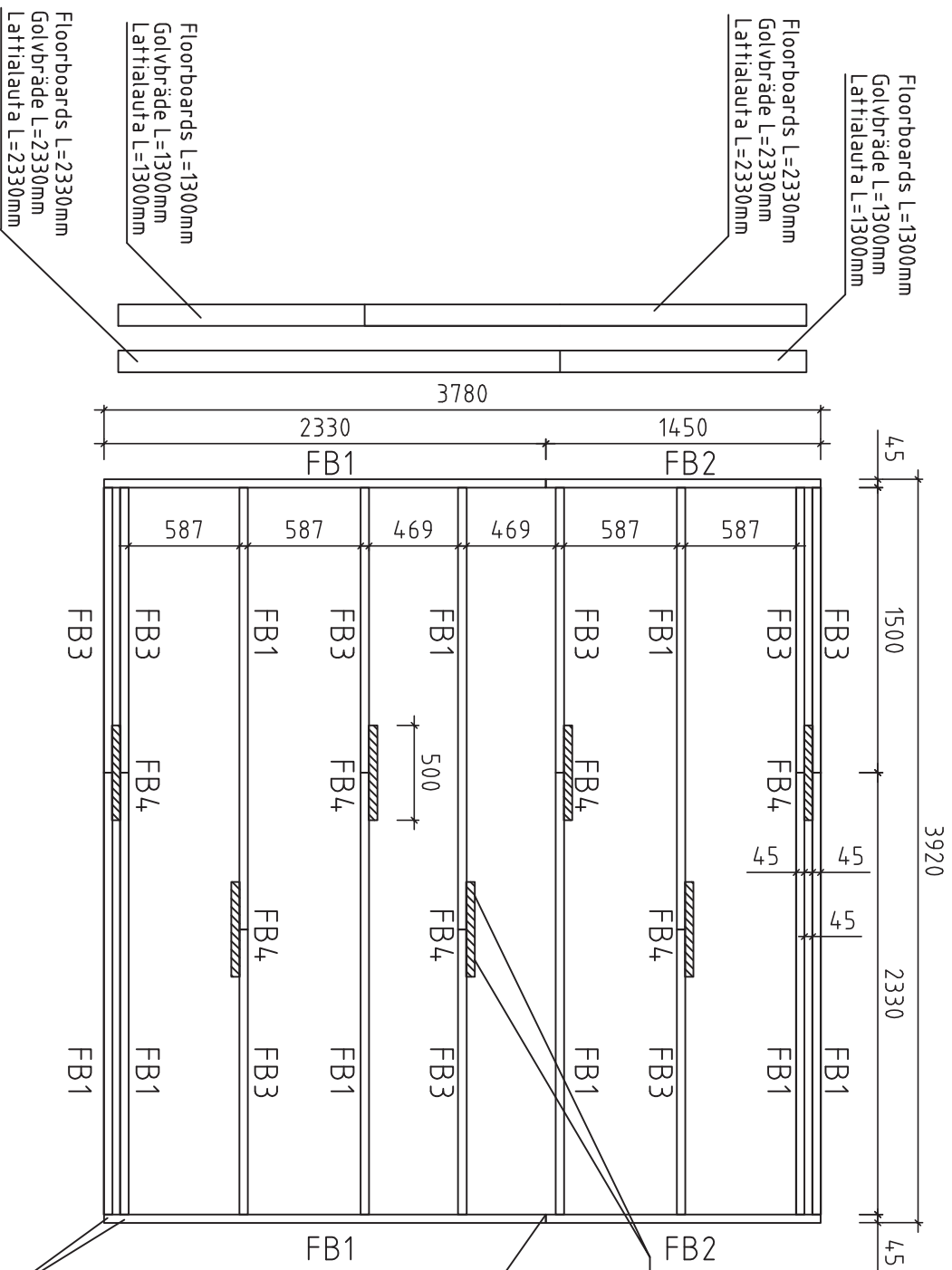

Connect with screws 4.5x70  
 Skruvas samman med skruvar 4.5x70  
 Kiinnitetään ruuveilla 4.5x70

Connect with metal plate 60x160 +screws 4.5x45  
 Skarvas med metall platta 60x160+skruvar 4.5x45  
 Liitetään metallilevyllä 60x160+ruuvit 4.5x45

Connect with screws 4.5x70  
 Skruvas samman med skruvar 4.5x70  
 Kiinnitetään ruuveilla 4.5x70

NB!!! Change the floorboard positions after every row  
 NB!!! Skarva golvräddorna olika efter varje rad  
 NB!!! Muuta lattialautojen sijaintia jokaisen rivin jälkeen

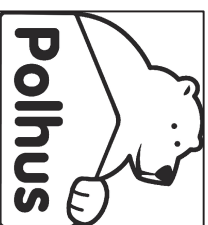

House	FE3939-16 Arholma	Sheet	3
Drawing	Floorbeams-lattialautat-golvbjälkar	Scale	1:35
Material	4.5x90	Date	04.12.2014
Drawer	File	FE3939-16 Arholma.dwg	

Installation of wall element EL-1 - montering av vägg element EL-1 - seinäelementin EL-1 asennus  
(Front wall - vägg framsida - etuseinä)

View from inside - Från insidan - Näkymä sisältä

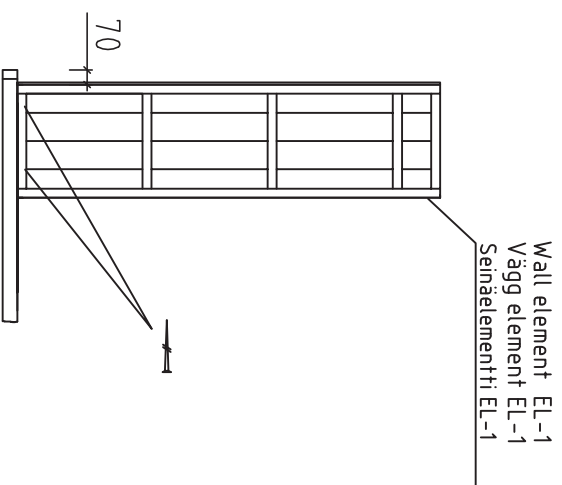

- Fix wall element EL-1 with screws
- 4.5x70 into floorbeam
- Fixera vägg element EL-1 med skruvar
- 4.5x70 i golvljälke
- Kiinnitä seinäelementti EL-1 ruuveilla
- 4.5x70 lattiapalkkin

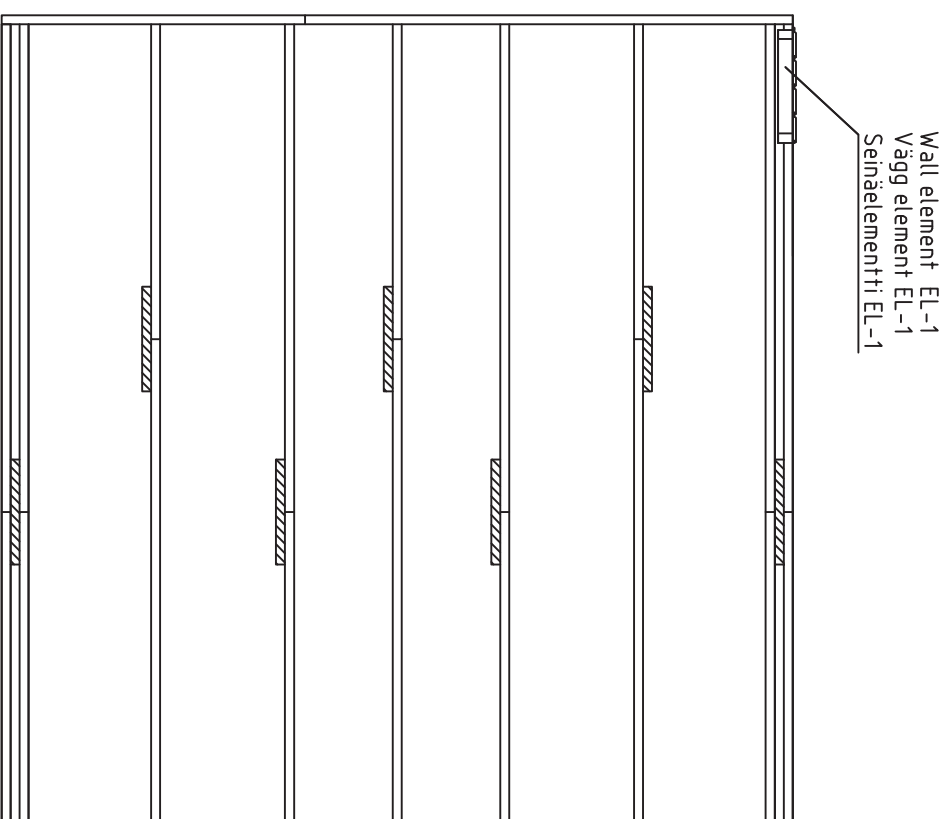

 <b>Polhus</b>		
House	FE3939-16 Arholma	Sheet 4
Drawing		Scale 1:35
Material		Date 04.12.2014
Drawer		File FE3939-16 Arholma.dwg

# Installation of wall element EL-2 and EL-1 - montering av vägg element EL-2 och EL-1 -seinäelementin EL-2 ja EL-1 asennus (Front wall - vägg framsida - etuseinä)

View from inside - Från insidan - Näkymä sisältä

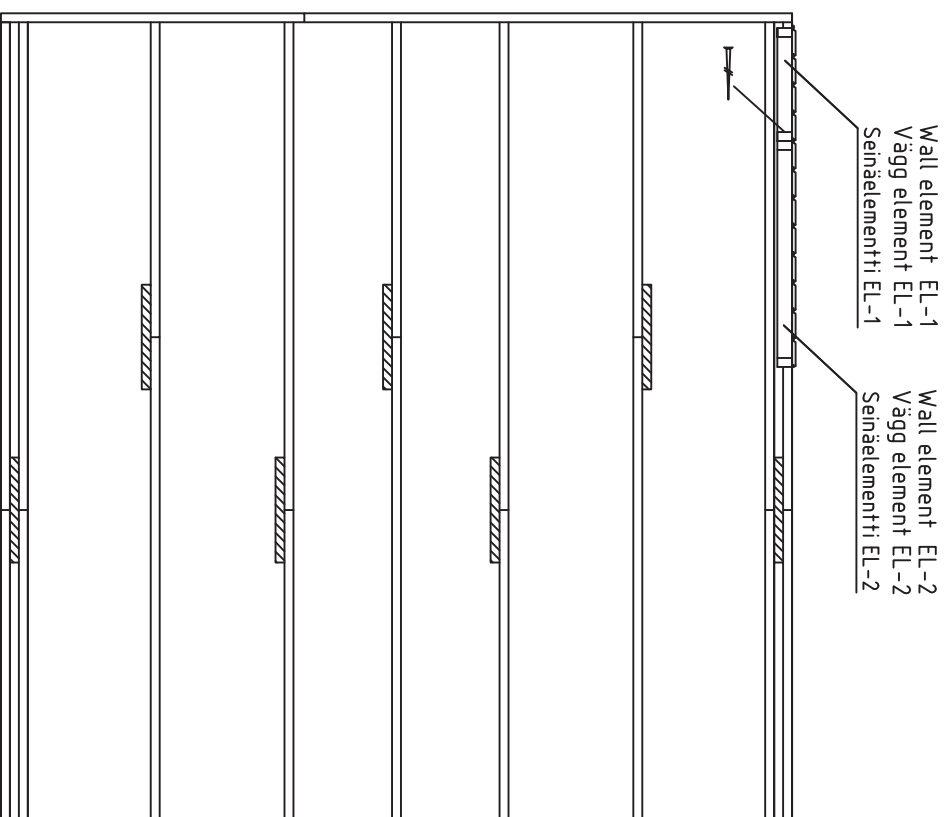
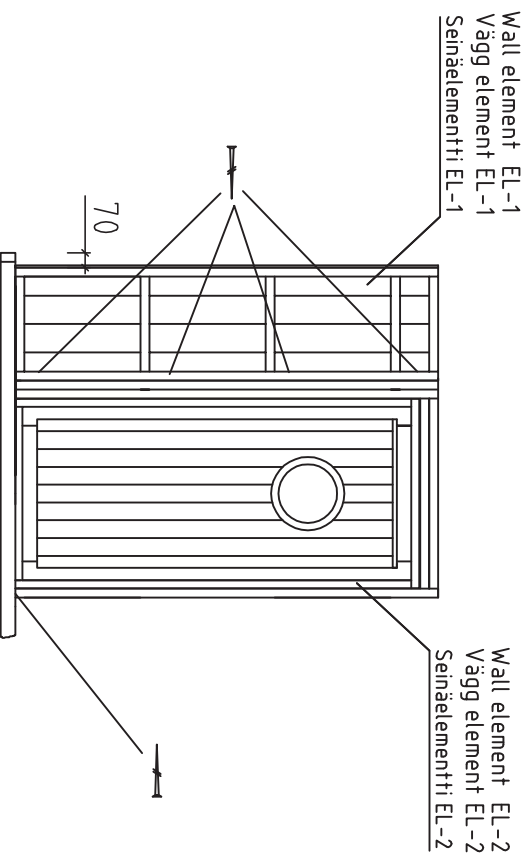

Fix wall element EL-2 with screws

4.5x70 into floorbeam

Fixera vägg element EL-2 med skruvar

4.5x70 i golvbjälke

Kiinnitä seinäelementti EL-2 ruuveilla

4.5x70 lattiapalkkin

Fix wall elements EL-2 and EL-1 with screws

4.5x70 together

Fixera vägg element EL-2 och EL-1 med skruvar

4.5x70 tillsammans

Kiinnitä seinäelementit EL-2 ja EL-1

yhteen ruuveilla 4.5x70

 <b>Polhus</b>	House	FE3939-16 Arholma	Sheet	5
	Drawing		Scale	1:35
	Material		Date	04.12.2014
Drawer		File	FE3939-16 Arholma.dwg	

# Installation of wall element EL-1 and EL-2 - montering av vägg element EL-1 och EL-2 -seinälementin EL-1 ja EL-2 asennus

## (Front wall - vägg framsida - etuseinä)

View from inside - Från insidan - Näkymä sisältä

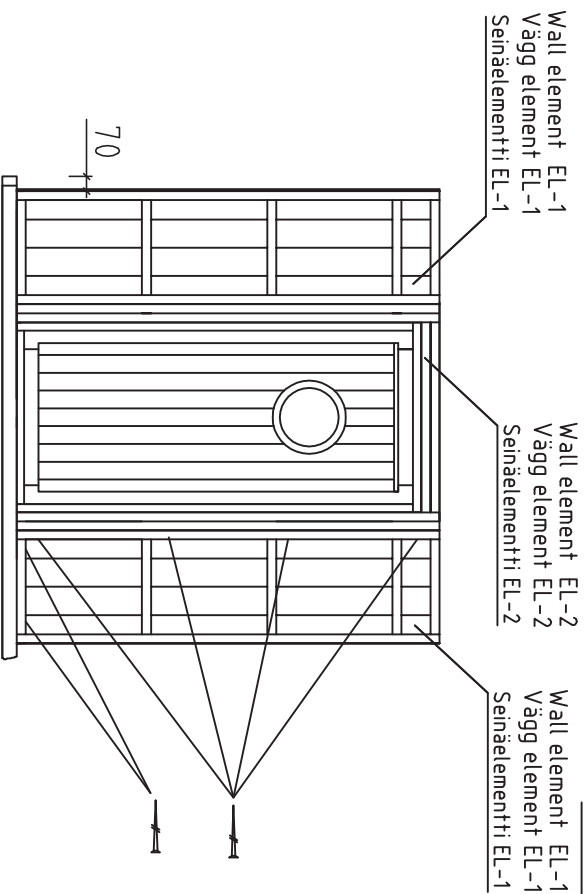

Wall element EL-1  
Vägg element EL-1  
Seinäelementti EL-1

Wall element EL-2  
Vägg element EL-2  
Seinäelementti EL-2

Wall element EL-1  
Vägg element EL-1  
Seinäelementti EL-1

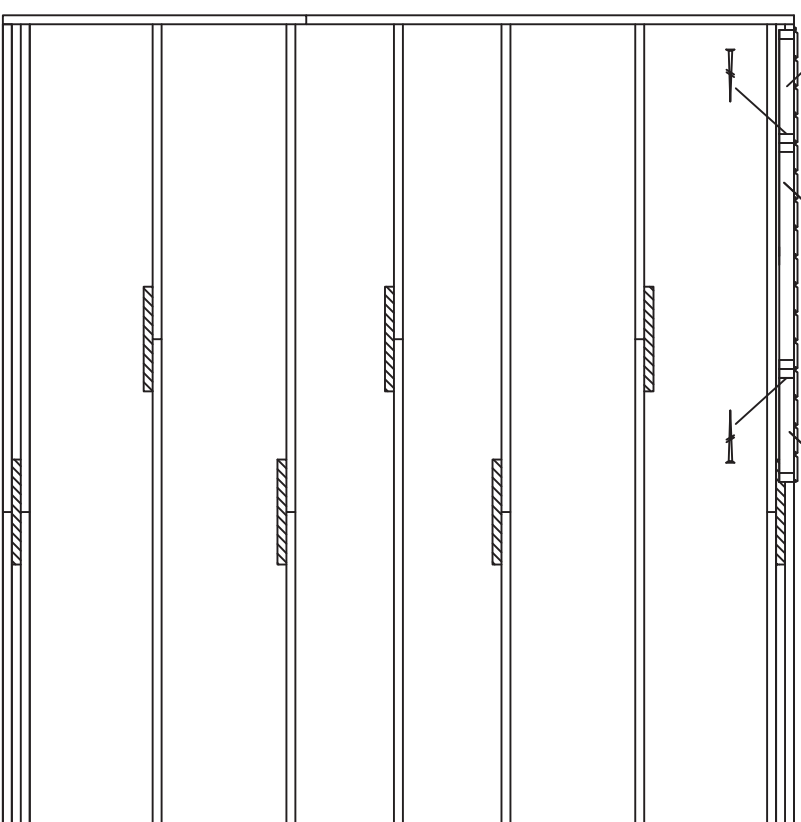

Fix wall element EL-1 with screws

4.5x70 into floorbeam

Fixera vägg element EL-1 med skruvar

4.5x70 i golvbjälke

Kiinnitä seinäelementti EL-1 ruuveilla

4.5x70 lattiapalkkin

Fix wall elements EL-1 and EL-2 with screws

4.5x70 together

Fixera vägg element EL-1 och EL-2 med skruvar

4.5x70 tillsammans

Kiinnitä seinäelementit EL-1 ja EL-2

yhteen ruuveilla 4.5x70

 <b>Polhus</b>		House	FE3939-16 Arholma	Sheet	6
Drawing		Material		Scale	1:35
Drawer		Date	04.12.2014	File	FE3939-16 Arholma.dwg

Installation of wall element EL-3 and EL-1 - montering av vägg element EL-3 och EL-1 -seinälementin EL-3 ja EL-1 asennus  
(Front wall - vägg framsida - etuseinä)

View from inside - Från insidan - Näkymä sisältä

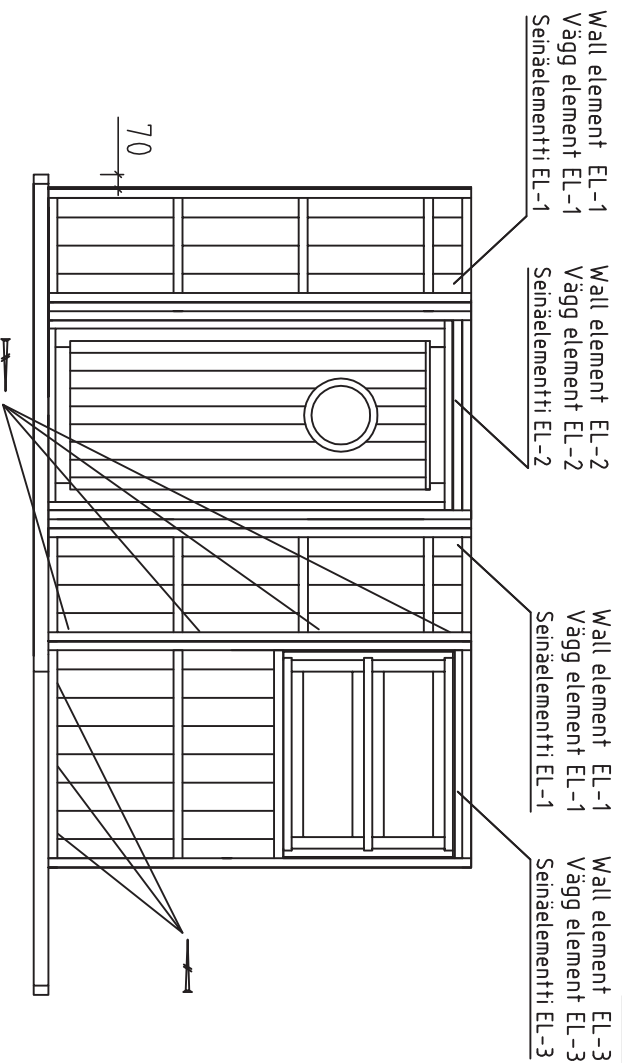

Fix wall element EL-3 with screws

4.5x70 into floorbeam

Fixera vägg element EL-3 med skruvar

4.5x70 i golvbjälke

Kiinnitä seinäelementti EL-3 ruuveilla

4.5x70 lattiapalkkin

Fix wall elements EL-3 and EL-1 with screws

4.5x70 together

Fixera vägg element EL-3 och EL-1 med skruvar

4.5x70 tillsammans

Kiinnitä seinäelementit EL-3 ja EL-1

yhteen ruuveilla 4.5x70

Wall element EL-1  
Vägg element EL-1  
Seinäelementti EL-1

Wall element EL-2  
Vägg element EL-2  
Seinäelementti EL-2

Wall element EL-1  
Vägg element EL-1  
Seinäelementti EL-1

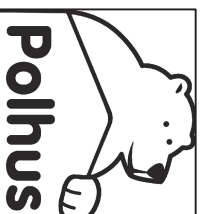
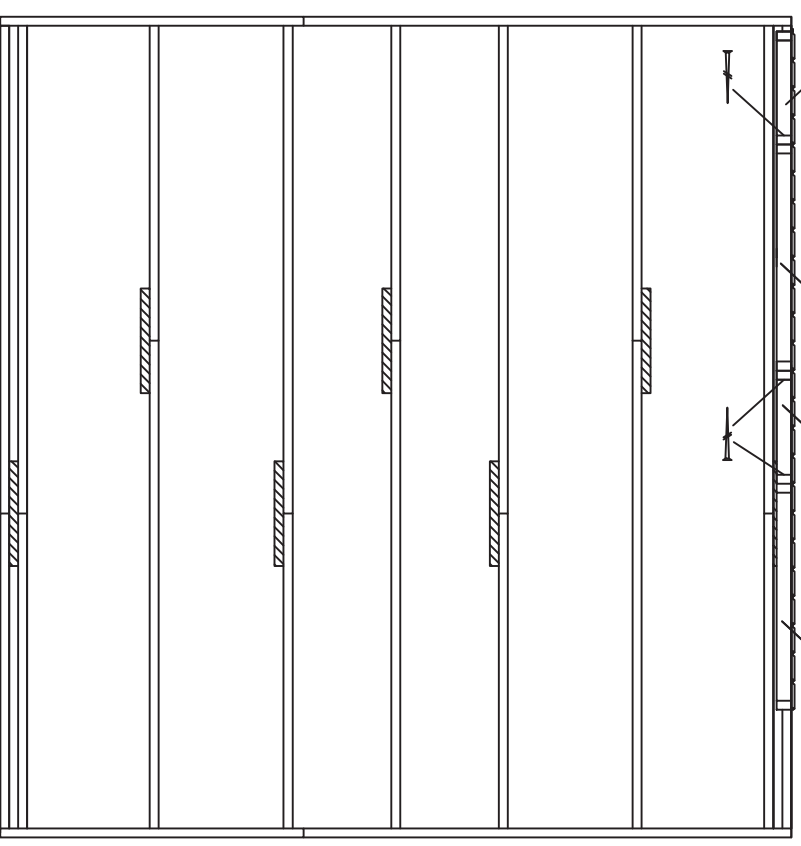

House	FE3939-16 Arholma	Sheet	7
Drawing		Scale	1:35
Material		Date	04.12.2014
Drawer		File	FE3939-16 Arholma.dwg

# Installation of wall element EL-1 and EL-3 – montering av vägg element EL-1 och EL-3 –seinäelementin EL-1 ja EL-3 asennus (Front wall – vägg framsida – etuseinä)

View from inside - Från insidan - Nakymä sisältä

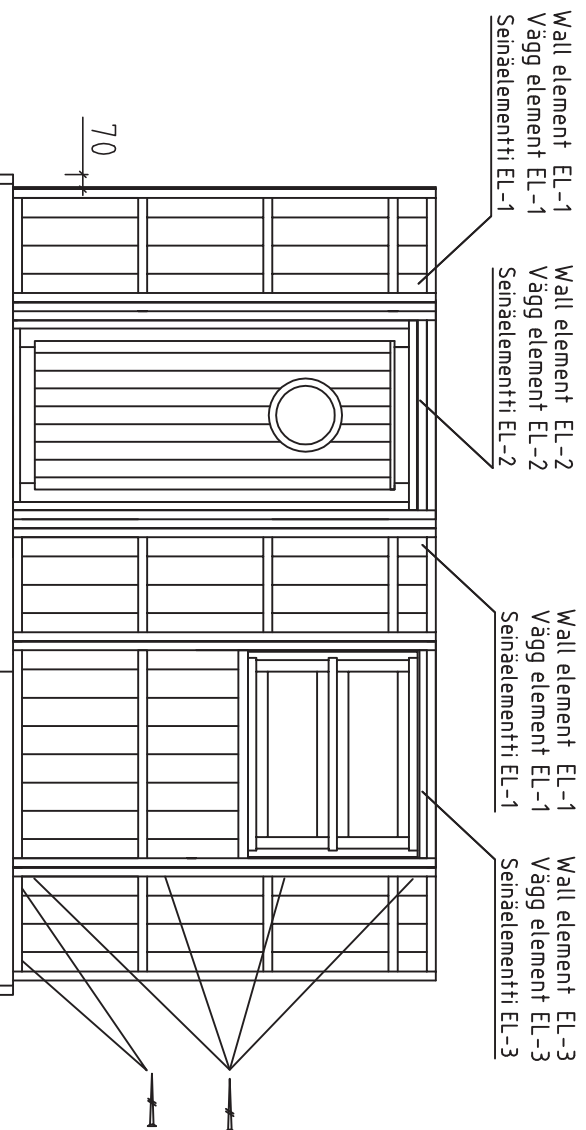

Wall element EL-1  
Vägg element EL-1  
Seinäelementti EL-1

Wall element EL-2  
Vägg element EL-2  
Seinäelementti EL-2

Wall element EL-1  
Vägg element EL-1  
Seinäelementti EL-1

Wall element EL-3  
Vägg element EL-3  
Seinäelementti EL-3

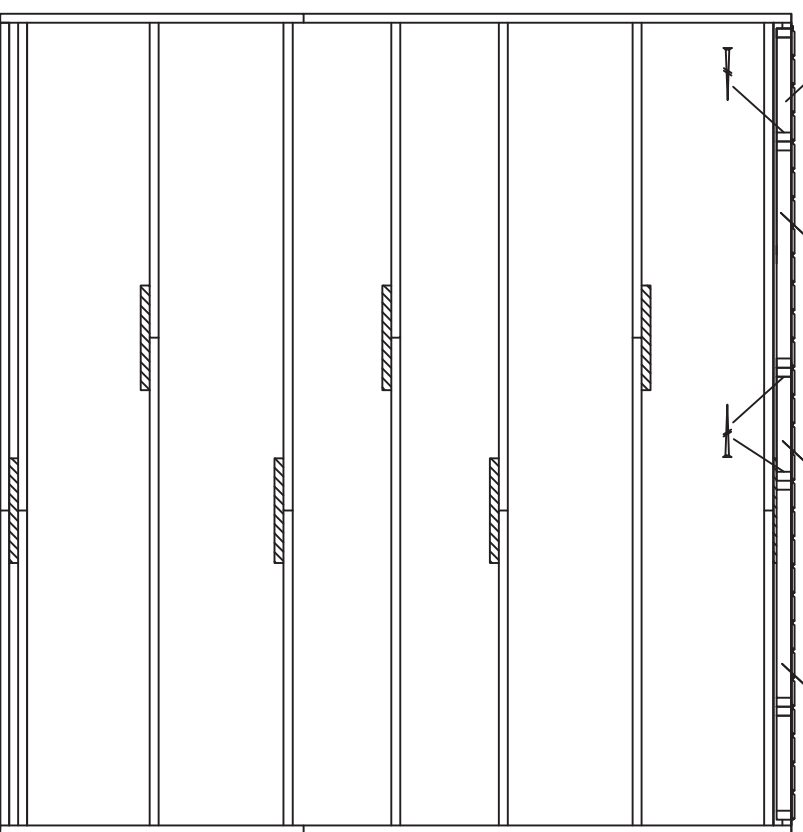

Fix wall element EL-1 with screws

4.5x70 into floorbeam

Fixera vägg element EL-1 med skruvar

4.5x70 i golvbjälke

Kiinnitä seinäelementti EL-1 ruuveilla

4.5x70 lattiapalkkin

Fix wall elements EL-1 and EL-3 with screws

4.5x70 together

Fixera vägg element EL-1 och EL-3 med skruvar

4.5x70 tillsammans

Kiinnitä seinäelementit EL-1 ja EL-3

yhteen ruuveilla 4.5x70

		House	FE3939-16 Arholma	Sheet	8
		Drawing		Scale	1:35
Material		Date	04.12.2014		
Drawer		File	FE3939-16 Arholma.dwg		



# Installation of left sidewall – montering av vänster sidovägg – vasen sivuseinä asennus

View from inside – Från insidan – Näkymä sisältä

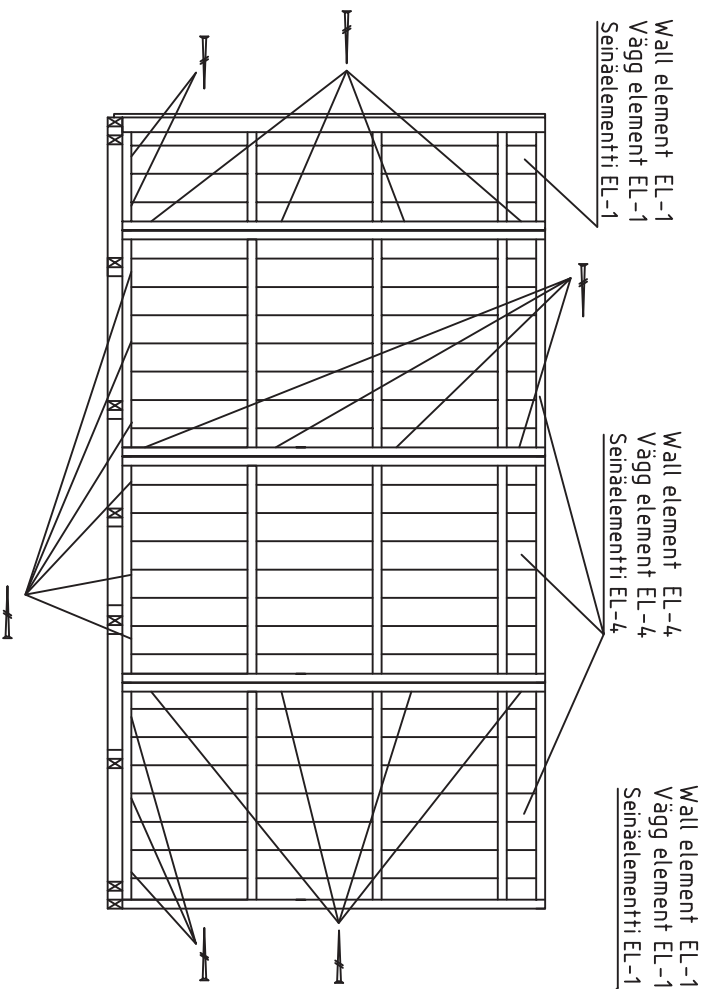

Fix wall element EL-1 and EL-4 (3pcs) with screws

4.5x70 into floorbeam

Fixera vägg element EL-1 och EL-4 (3st) med skruvar

4.5x70 i golvbjälke

Kiinnitä seinäelementti EL-1 ja EL-4 (3kpl) ruuveilla

4.5x70 lattiapalkkin

Fix wall elements EL-1 and EL-4 with screws 4.5x70 together

Fixera vägg element EL-1 och EL-4 med skruvar 4.5x70 tillsammans

Kiinnitä seinäelementit EL-1 ja EL-4 yhteen ruuveilla 4.5x70

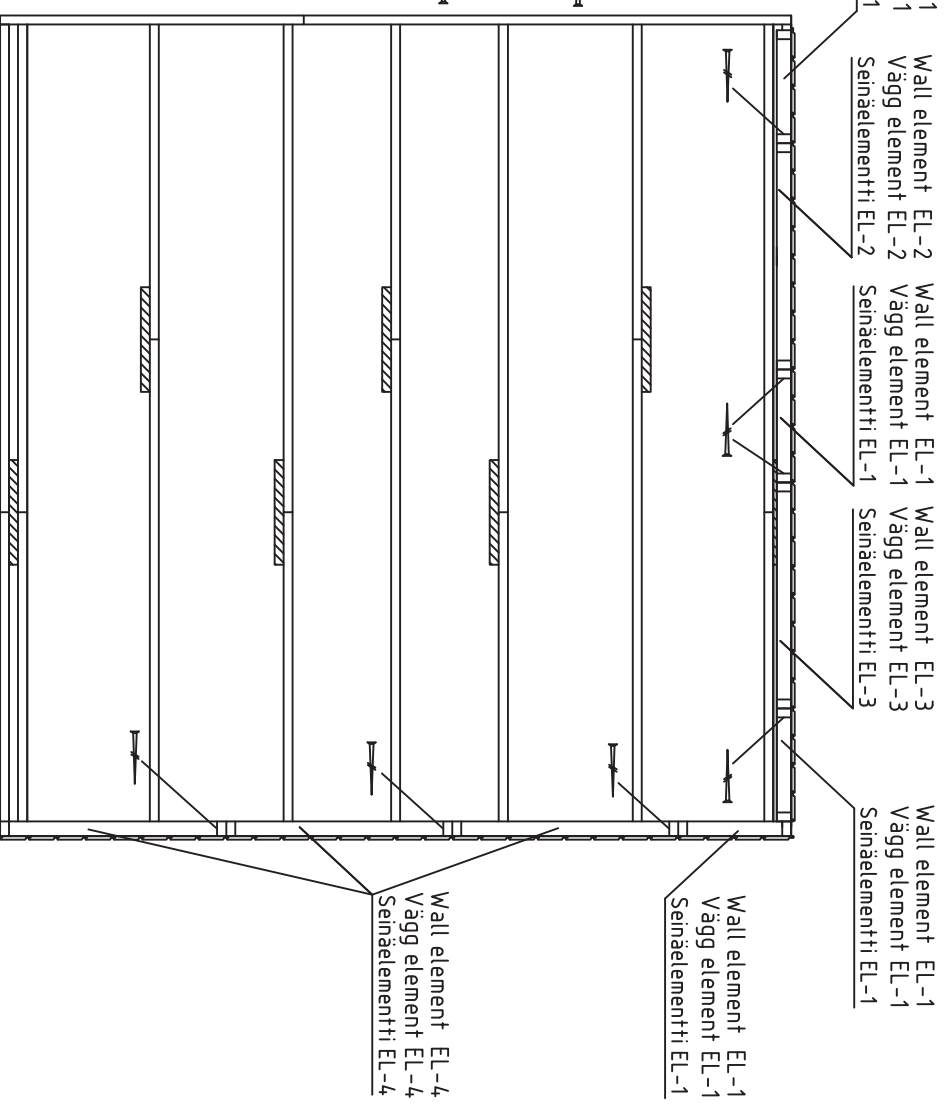

Wall element EL-4  
Vägg element EL-4  
Seinäelementti EL-4

Wall element EL-1  
Vägg element EL-1  
Seinäelementti EL-1

	House	FE3939-16 Arholma	Sheet	9
	Drawing		Scale	1:35
Material		Date	04.12.2014	
Drawer		File	FE3939-16 Arholma.dwg	

## Installation of back wall – montering av vägg baksida – takaseinä asennus

View from inside - Från insidan - Näkymä sisästä

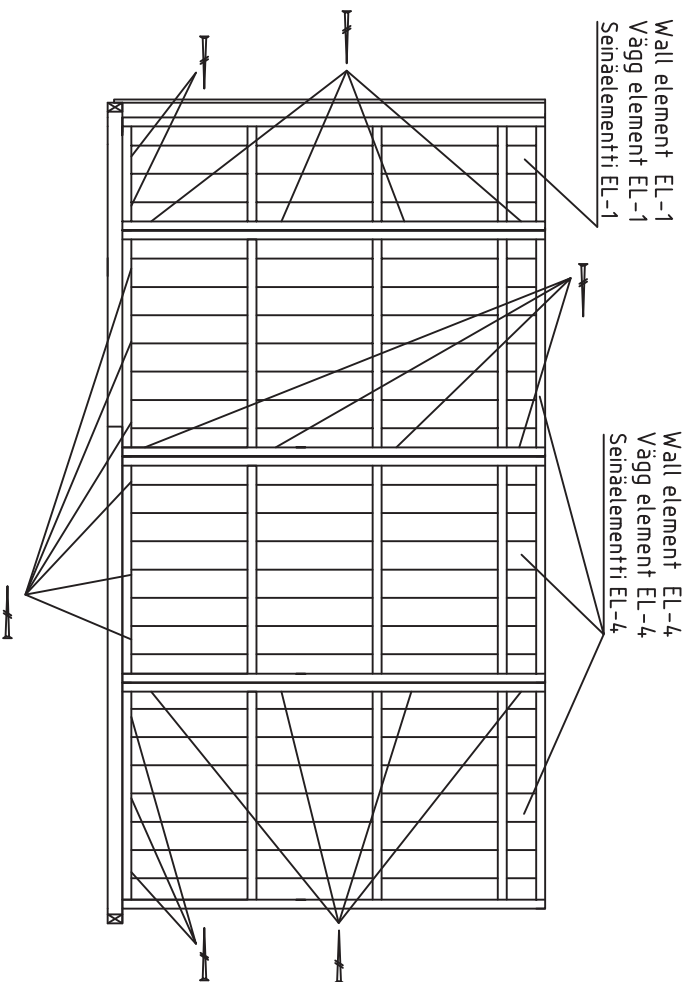

Fix wall element EL-1 and EL-4 (3pcs) with screws

4.5x70 into floorbeam

Fixera vägg element EL-1 och EL-4 (3st) med skruvar

4.5x70 i golvbjälke

Kiinnitä seinäelementti EL-1 ja EL-4 (3kpl) ruuveilla

4.5x70 lattiapalkkin

Fix wall elements EL-1 and EL-4 with screws 4.5x70 together

Fixera vägg element EL-1 och EL-4 med skruvar 4.5x70 tillsammans

Kiinnitä seinäelementit EL-1 ja EL-4 yhteen ruuveilla 4.5x70

Wall element EL-1  
Vägg element EL-1  
Seinäelementti EL-1

Wall element EL-2  
Vägg element EL-2  
Seinäelementti EL-2

Wall element EL-1  
Vägg element EL-1  
Seinäelementti EL-1

Wall element EL-3  
Vägg element EL-3  
Seinäelementti EL-3

Wall element EL-1  
Vägg element EL-1  
Seinäelementti EL-1

Wall element EL-2  
Vägg element EL-2  
Seinäelementti EL-2

Wall element EL-4  
Vägg element EL-4  
Seinäelementti EL-4

Wall element EL-4  
Vägg element EL-4  
Seinäelementti EL-4

Wall element EL-1  
Vägg element EL-1  
Seinäelementti EL-1

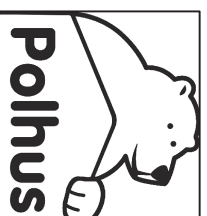

House	FE3939-16 Arholma	Sheet	10
Drawing		Scale	1:35
Material		Date	04.12.2014
Drawer		File	FE3939-16 Arholma.dwg

# Installation of right sidewall – montering av höger sidovägg – oikea sivuseinä asennus

Filling board FIL2  
 Fyllnadsbräde 16x70x2060  
 Täyttölauta

Wall element EL-1  
 Vägg element EL-1  
 Seinäelementti EL-1

Wall element EL-2  
 Vägg element EL-2  
 Seinäelementti EL-2

Wall element EL-3  
 Vägg element EL-3  
 Seinäelementti EL-3

View from inside - Från insidan - Näkymä sisältä

Wall element EL-1  
 Vägg element EL-1  
 Seinäelementti EL-1

Wall element EL-4  
 Vägg element EL-4  
 Seinäelementti EL-4

Wall element EL-4  
 Vägg element EL-4  
 Seinäelementti EL-4

Wall element EL-1  
 Vägg element EL-1  
 Seinäelementti EL-1

Wall element EL-4  
 Vägg element EL-4  
 Seinäelementti EL-4

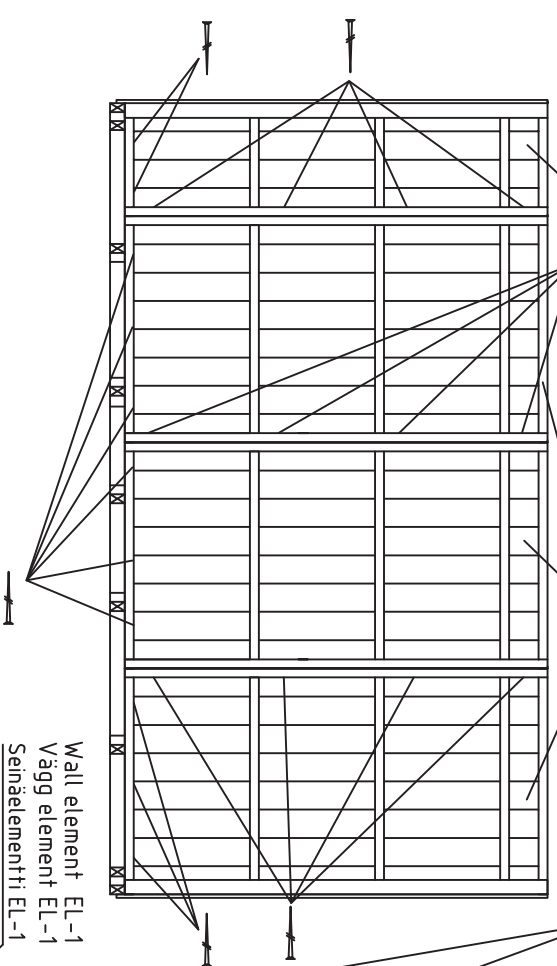

Fix wall element EL-1 and EL-4 (3pcs) with screws

4.5x70 into floorbeam

Fixera vägg element EL-1 och EL-4 (3st) med skruvar

4.5x70 i golvbjälke

Kiinnitä seinäelementti EL-1 ja EL-4 (3kpl) ruuveilla

4.5x70 lattiapalkkin

Fix wall elements EL-1; and EL-4 with screws 4.5x70 together

Fixera vägg element EL-1 och EL-4 med skruvar 4.5x70 tillsammans

Kiinnitä seinäelementit EL-1 ja EL-4 yhteen ruuveilla 4.5x70

Filling board FIL1  
 Fyllnadsbräde 16x80x2060  
 Täyttölauta

Wall element EL-4  
 Vägg element EL-4  
 Seinäelementti EL-4

Wall element EL-1  
 Vägg element EL-1  
 Seinäelementti EL-1

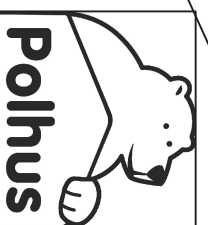
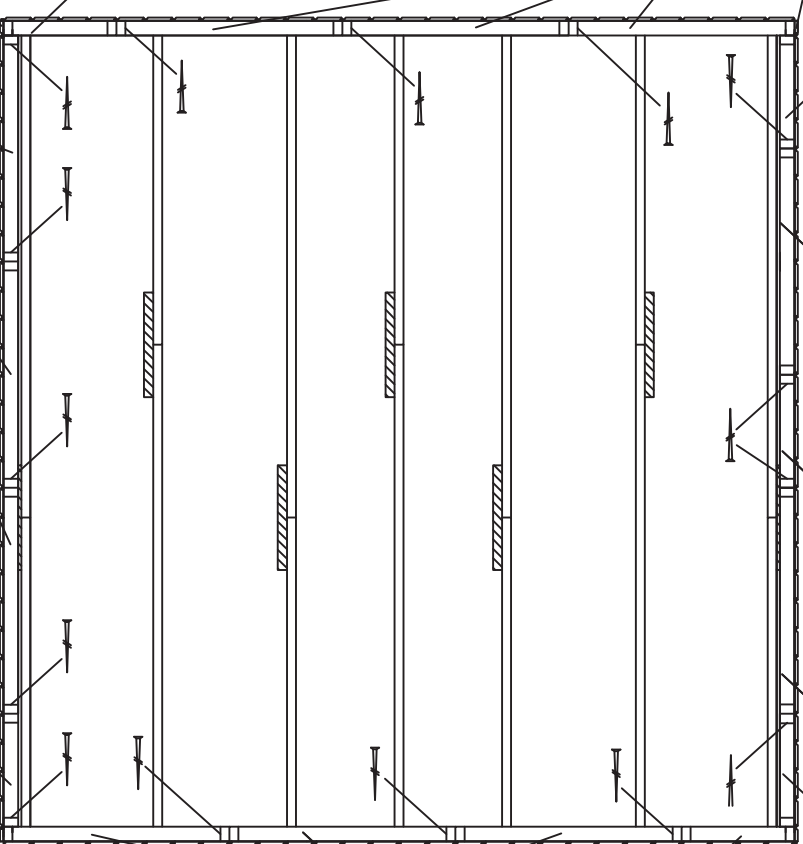

House	FE3939-16 Arholma	Sheet	11
Drawing		Scale	1:35
Material		Date	04.12.2014
Drawer		File	FE3939-16 Arholma.dwg

Installation of sidewall connecting beams - montering av bjälkar för sidovägg sammanslagning - sivuseinä yhdistämispakkit asennus

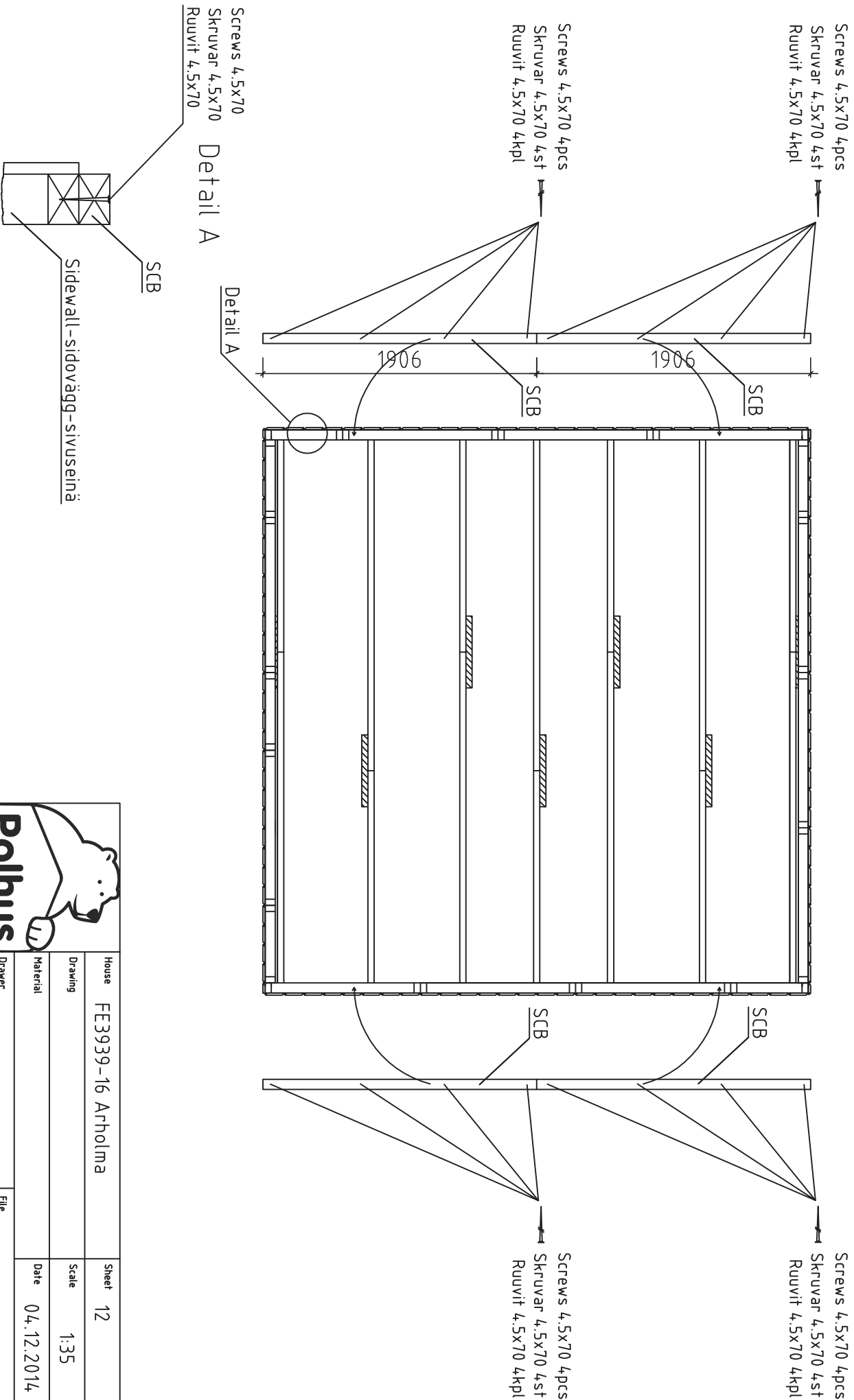

			
House	FE3939-16 Arholma	Sheet	12
Drawing		Scale	1:35
Material		Date	04.12.2014
Drawer		File	FE3939-16 Arholma.dwg

# Installation of wall element EL-5 and EL-6 – montering av vägg element EL-5 och EL-6 –seinälementin EL-5 ja EL-6 asennus (Front wall – vägg framsida – etuseinä)

View from inside – Från insidan – Näkymä sisältä

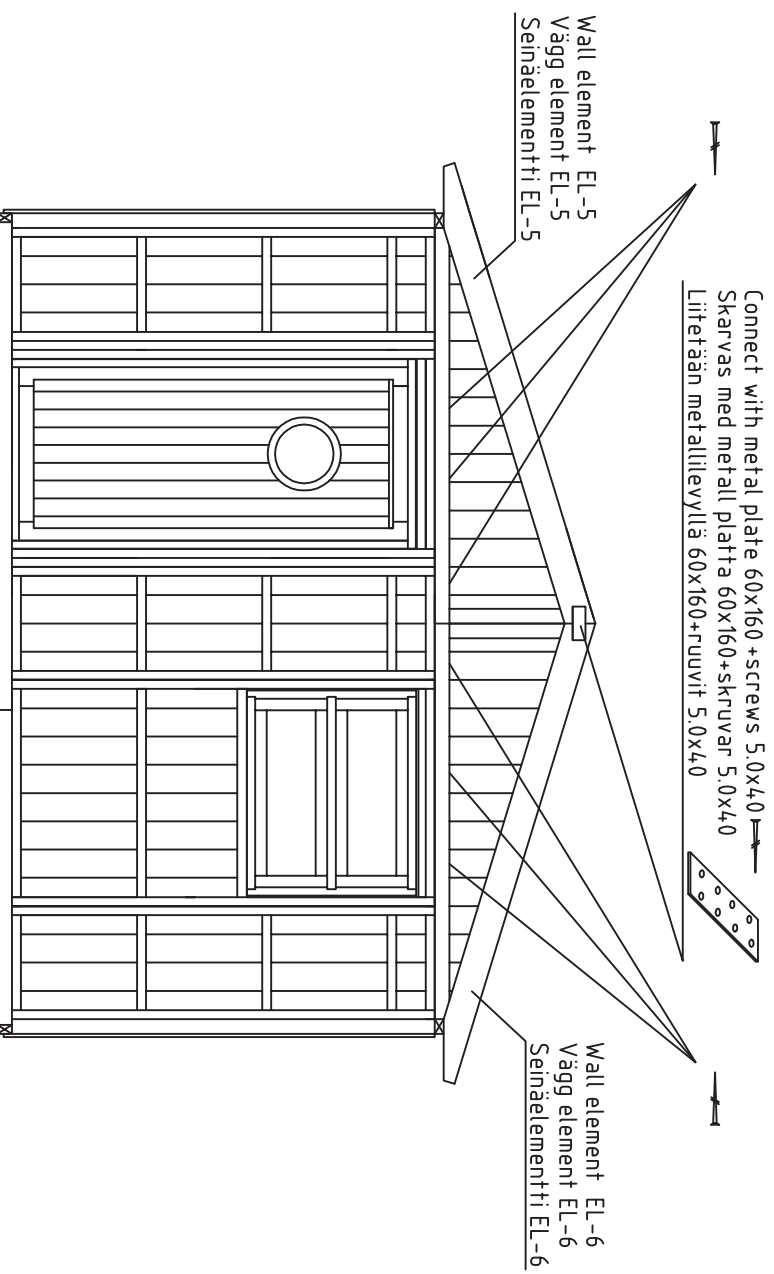

Fix wall element EL-5 with front wall elements with screws 5.0x120 together

Fixera vägg element EL-5 med elementat vägg framsida med skruvar 5.0x120 tillsammans

Kiinnitä seinäelementti EL-5 yhteen etuseinä elementit ruuveilla 5.0x120

Fix wall element EL-6 to front wall elements with screws 5.0x120 together

Fixera vägg element EL-6 med elementat vägg framsida med skruvar 5.0x120 tillsammans

Kiinnitä seinäelementti EL-6 yhteen etuseinä elementit ruuveilla 5.0x120

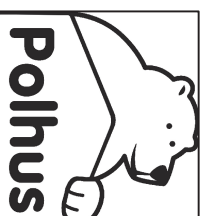

House	FE3939-16 Arholma	Sheet	13
Drawing		Scale	1:35
Material		Date	04.12.2014
Drawer		File	FE3939-16 Arholma.dwg

Installation of wall element EL-5 and EL-6 – montering av vägg element EL-5 och EL-6 – seinäelementin EL-5 ja EL-6 asennus  
(Back wall –vägg baksida-takaseinä)

View from inside – Från insidan – Näkymä sisältä

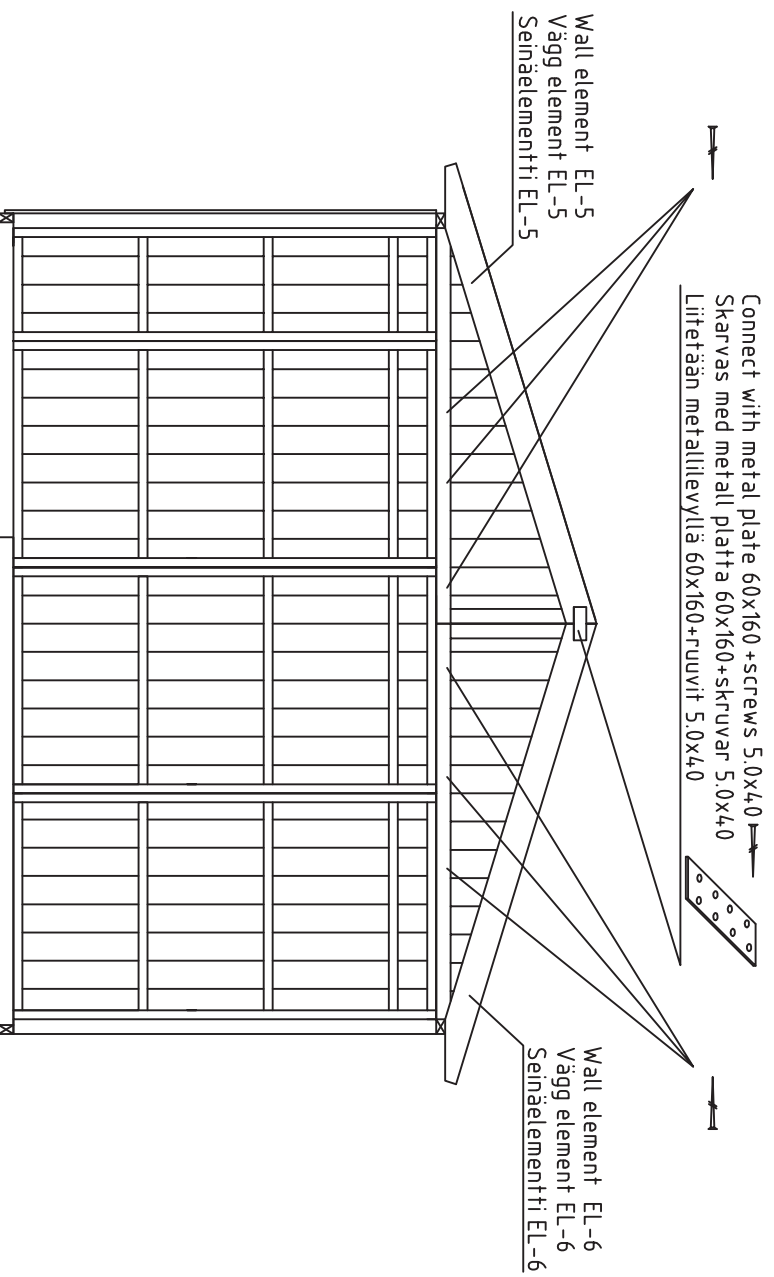

Fix wall element EL-5 with back wall elements with screws 5.0x120 together

Fixera vägg element EL-5 med elementat vägg baksida med skruvar 5.0x120 tillsammans

Kiinnitä seinäelementti EL-5 yhteen takaseinän elementit ruuveilla 5.0x120

Fix wall element EL-6 with back wall elements with screws 5.0x120 together

Fixera vägg element EL-6 med elementat vägg baksida med skruvar 5.0x120 tillsammans

Kiinnitä seinäelementti EL-6 yhteen takaseinän elementit ruuveilla 5.0x120

 <b>Polhus</b>		House	FE3939-16 Arholma	Sheet	14
		Drawing		Scale	1:35
		Material		Date	04.12.2014
Drawer		File		FE3939-16 Arholma.dwg	

# Ferms - Takläggning - Kattoparrut

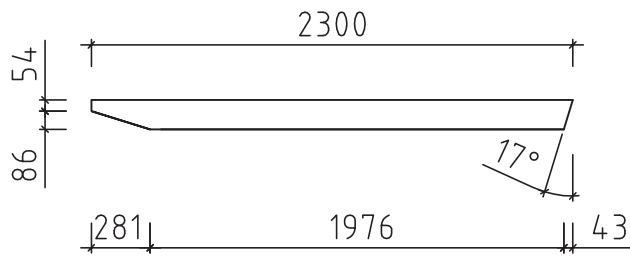

Rafter-kattopalki-takbjälkar 43x140x2300 6pcs-st-kpl

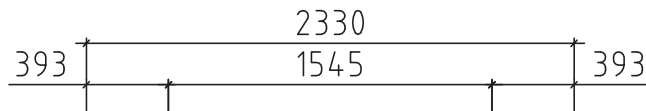

Tie beam-kattopalki-takbjälkar 28x120x2330 6pcs-st-kpl

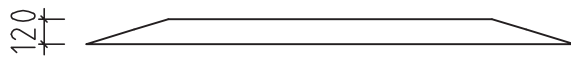

Connect with metal plate 60x160  
+screws 5.0x40 12pcs  
on both sides of the ferm

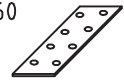

Skarvas med metall platta 60x160+skruvar 5.0x40  
båda sidor takläggning  
Liitetään metallilevyllä 60x160+ruuvit 5.0x40  
molemmin puolin kattoparru

Ferms 3pcs  
Takläggning 3st  
Kattoparrut 3kpl

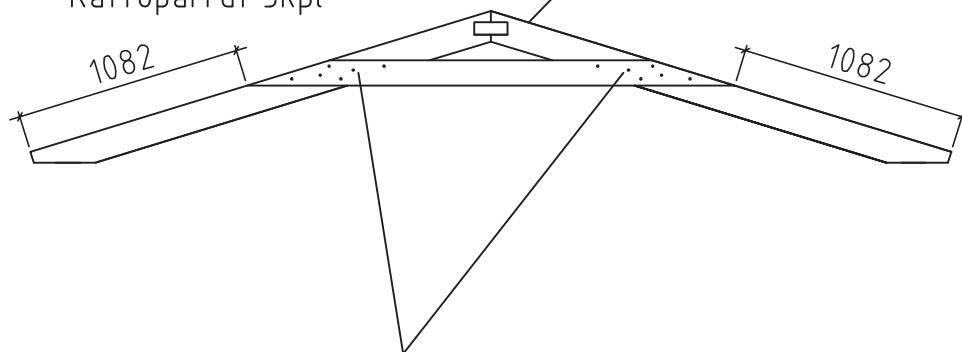

Connect with nails 4x100 (6+6)  
on both sides of the ferm

Skarvas med spikar 4x100 (6+6)  
båda sidor takläggning

Liitetään naulalla 4x100 (6+6)  
molemmin puolin kattoparru



House	FE3939-16 Arholma	Sheet	15
Drawing		Scale	1:35
Material		Date	04.12.2014
Drawer		File	FE3939-16 Arholma.dwg

# Ferm install-installera takläggning-kattoparru asennus

Connect with steel corner 90x90x65+screws 4.5x4.5 8pcs  
 Skarvas med metallvinkel 90x90x65+skruvar 4.5x4.5 8st  
 Liitetään kulmarautaan 90x90x65+ruuvit 4.5x4.5 8kpl

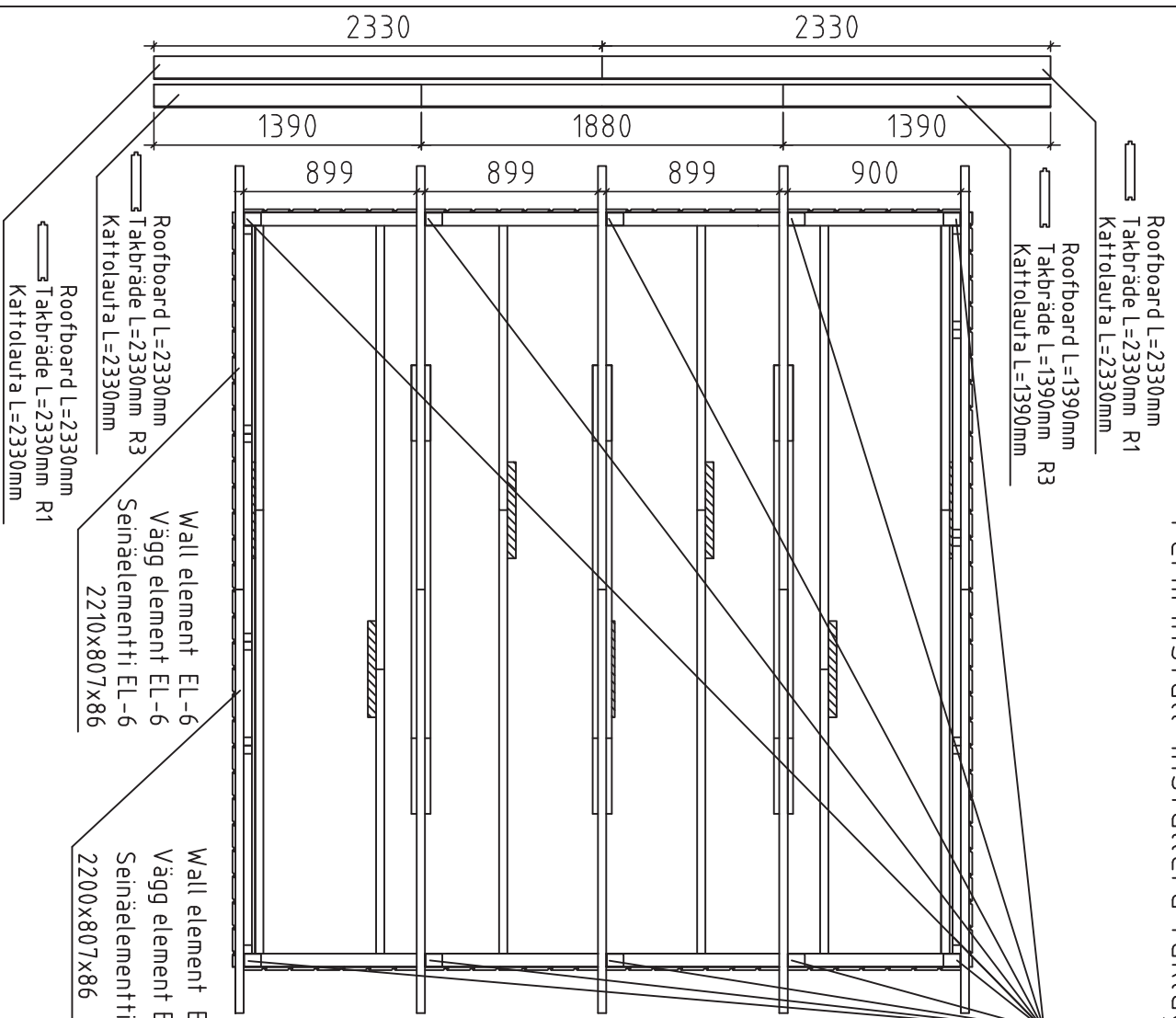

Back ferm  
 Bakre takläggning  
 Takapuolinen kattoparru

Middle ferm  
 Medelvärde takläggning  
 Keskinen kattoparru

Front ferm  
 Först takläggning  
 Etupuolinen kattoparru

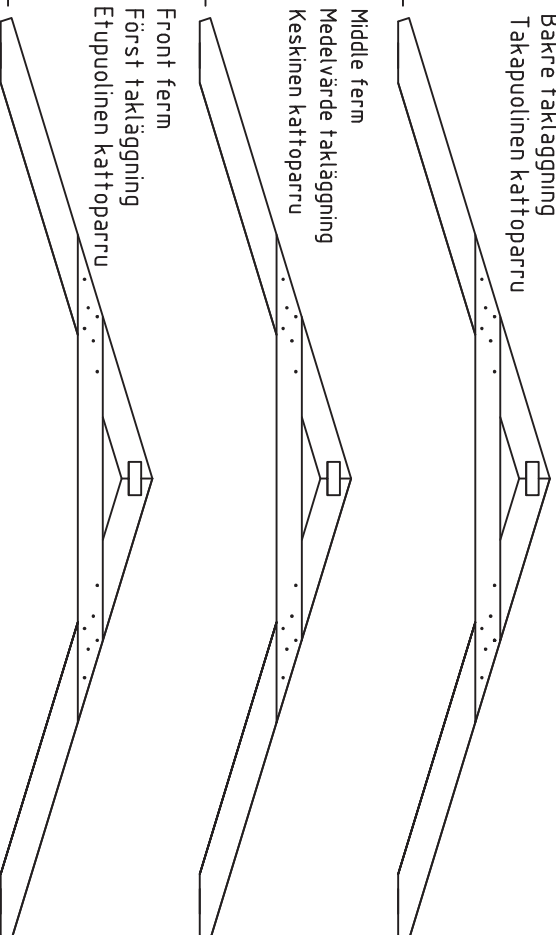

NB!!! Change the roofboard positions after every row  
 NB!!! Skarva tak brädorna olika efter varje rad  
 NB!!! Muuta kattolautojen sijaintia jokaisen rivin jälkeen

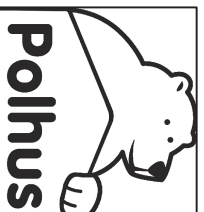







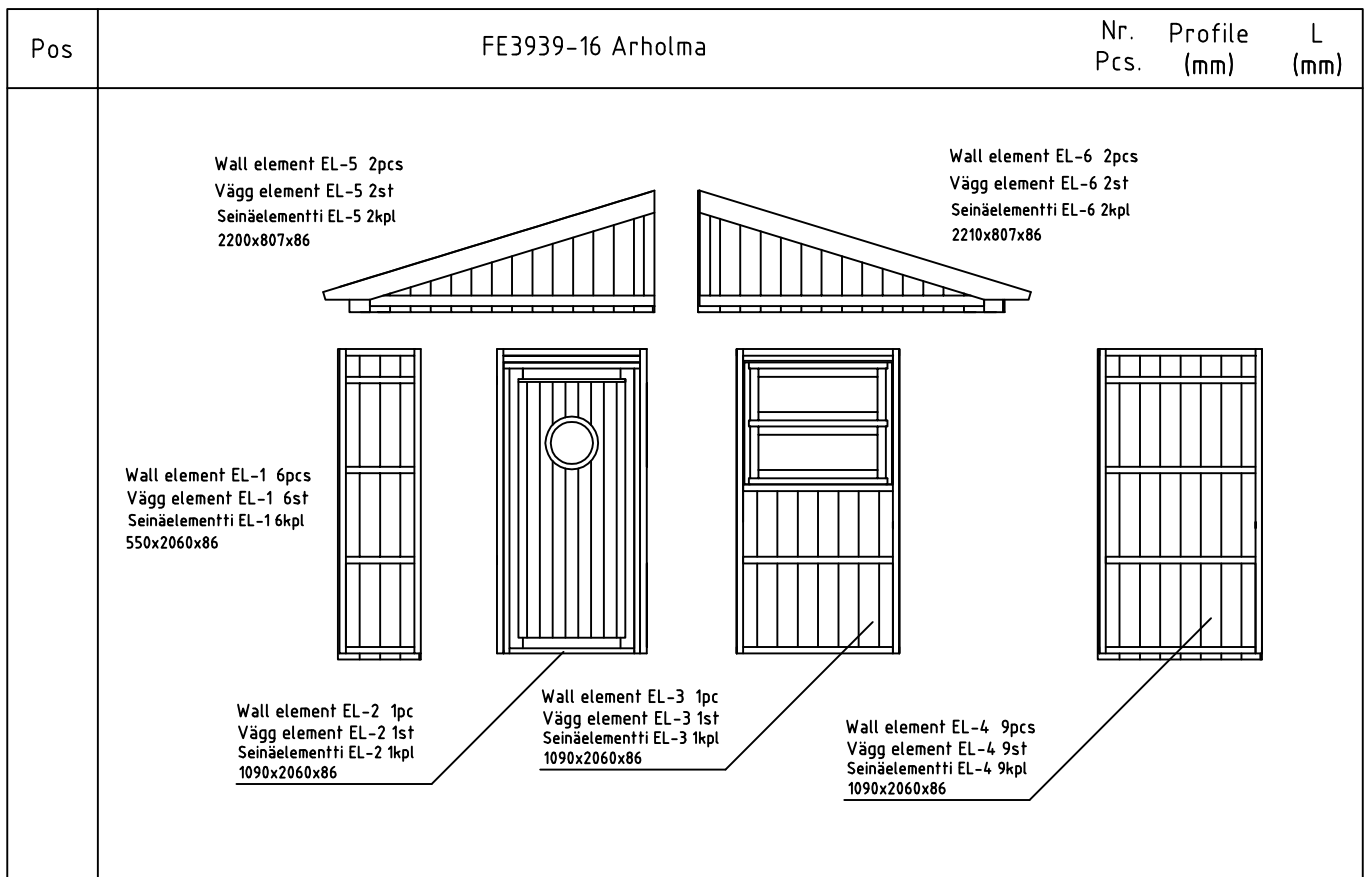

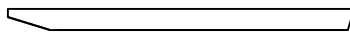
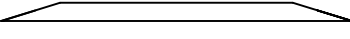
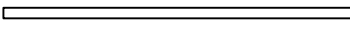
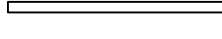
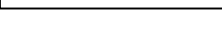

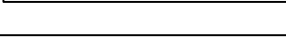
House	FE3939-16 Arholma	Sheet	16
Drawing		Scale	1:35
Material		Date	04.12.2014
Drawer		File	FE3939-16 Arholma.dwg





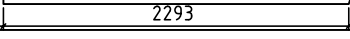







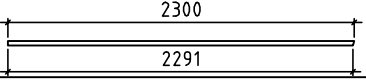











2 PAKKI L<2.35m

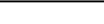
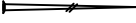

Pos	FE3939-16 Arholma	Nr. Pcs.	Profile (mm)	L (mm)
RA	RAFTER - KATTOPALKI - TAKBJÄLKAR 	6	43x140	2300
TB	TIE BEAM - KATTOPALKI - TAKBJÄLKAR 	6	28x120	2330
FB1	FLOORBEAM - LATTIAPALKI - GOLVBJÄLKAR 	11	45x90	2330
FB2	FLOORBEAM - LATTIAPALKI - GOLVBJÄLKAR 	2	45x90	1450
FB3	FLOORBEAM - LATTIAPALKI - GOLVBJÄLKAR 	9	45x90	1500
FB4	FLOORBEAM CONNECTING BEAM - LATTIAPALKI YHDISTAMISPALKIT BRÄDE FÖR GOLVBJÄLKAR SAMMANSLAGNING 	7	45x90	500
SCB	SIDEWALL CONNECTING BEAM - SIVUSEINÄ YHDISTAMISPALKIT BJÄLKAR FÖR SIDOVÄGG SAMMANSLAGNING 	4	43x70	1906
F1	FLOORBOARD - LATTIALAUTA - GOLVBRÄDE  or-tai-eller	34+1 43+1	19x114 19x88	2330 2330
F2	FLOORBOARD - LATTIALAUTA - GOLVBRÄDE  or-tai-eller	34 43	19x114 19x88	1300 1300
R1	ROOFBOARD - KATTOLAUTA - TAKBRÄDE  or-tai-eller	44+1 56+1	19x114 19x88	2330 2330
R2	ROOFBOARD - KATTOLAUTA - TAKBRÄDE  or-tai-eller	20 26	19x114 19x88	1880 1880
R3	ROOFBOARD - KATTOLAUTA - TAKBRÄDE  or-tai-eller	40 52	19x114 19x88	1390 1390
FF	FLOOR FILLET - LATTIALISTA - GOLVLIST 	8	19x35	1900
GB	GABLE BOARD - KAAPELILAUTA - VINDBRÄDE 	4	19x120	2330
RFF	ROOF FELT FILLET - KATON PÄÄTYLAUTA - TAKBRÄDE FÖR VINDBRÄDE 	4	19x35	2330

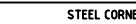
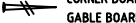
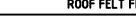

# 2 PAKKI L<2.35m

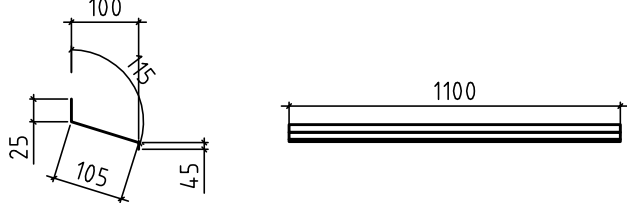
Pos	FE3939-16 Arholma	Nr. Pcs.	Profile (mm)	L (mm)
GS	GABLE SLAT - KAAPELILISTA - VINDLIST 	4	30x40	2300
EB1 EB2	EAVE BOARD - RÄYSTÄSLAUTA - TAKFOTSBRÄDE 	4 4	19x120 19x120	2330 1906
EB3	EAVE BOARD - RÄYSTÄSLAUTA - TAKFOTSBRÄDE 	4	19x90	1906
CB1 CB2	CORNER BOARD - KULMANLAUTA - HÖRNBRÄDE 	4 4	19x90 19x90	2060 2040
FIL1	FILLING BOARD- TÄYTTÖLAUTA- FYLLNADSBRÄDE 	2	16x80	2060
FIL2	FILLING BOARD- TÄYTTÖLAUTA- FYLLNADSBRÄDE 	2	16x70	2060
	WINDOW CROSSES - IKKUNARISTIKKO - FÖNSTERLIST 	1		
	DOORCROSSES - OVENRISTIKKO - DÖRRLIST 	1		
	DOOR HANDLE - OVEN KAHVA - DÖRR HANDTAG 	1		
	DOOR LOCK+KEYS - OVENLUKKO+AVAIN - DÖRRLAS+NYCKLAR 	1		
	WINDOW HANDLE - IKKUNA KAHVA - FÖNSTER HANDTAG 	1		
	STEEL CORNER - KULMARAUTA - VINKELJÄRN 	10	90x90	65
	STEEL PLATE - METALLILEVY - METALLPLATTA 	8 2	2,5x60 2,5x60	160 120
	NAILS - NAULAT - SPIKAR  FERMS - KATTOPARRU - TAKLÄGGNING	72	4,0	100
	NAILS - NAULAT - SPIKAR  FLOORBOARD - LATTIALAUTA - GOLVBRÄDE	715	2,5	60
	NAILS - NAULAT - SPIKAR  ROOFBOARD - KATTOLAUTAT - TAKBRÄDE	32	2,0	40
	NAILS - NAULAT - SPIKAR  SKIRTING SLAT - LATTIALISTA - GOLVLIST			
	SCREW - RUUVIT - SKRUVAR  ELEMENT - ELEMENT - ELEMENTTI NR.5 & NR.6	12	5,0	120
	SCREW - RUUVIT - SKRUVAR  FLOORBEAMS - LATTIAPALKIT - GOLVBJÄLKAR	220	4,5	70
	SCREW - RUUVIT - SKRUVAR  ELEMENT CONNECTING - ELEMENTTI YHDISTÄMIS	120	5,0	40
	SCREW - RUUVIT - SKRUVAR  ELEMENT SAMMANSLÄGNING			
	SCREW - RUUVIT - SKRUVAR  STEEL PLATE - METALLILEVY - METALLPLATTA			
	SCREW - RUUVIT - SKRUVAR  STEEL CORNER - KULMARAUTA - VINKELJÄRN EAVE BOARD - RÄYSTÄSLAUTA - TAKFOTSBRÄDE	265	4,5	45
	SCREW - RUUVIT - SKRUVAR  CORNER BOARD - KULMANLAUTA - HÖRNBRÄDE			
	SCREW - RUUVIT - SKRUVAR  GABLE BOARD - KAAPELILAUTA - VINDBRÄDE GABLE SLAT - KAAPELILISTA - VINDLIST			
	SCREW - RUUVIT - SKRUVAR  ROOF FELT FILLET - KATON PÄÄTYLAUTA - TAKBRÄDE FÖR VINDBRÄDE			
	WATER SILL 	1		

