

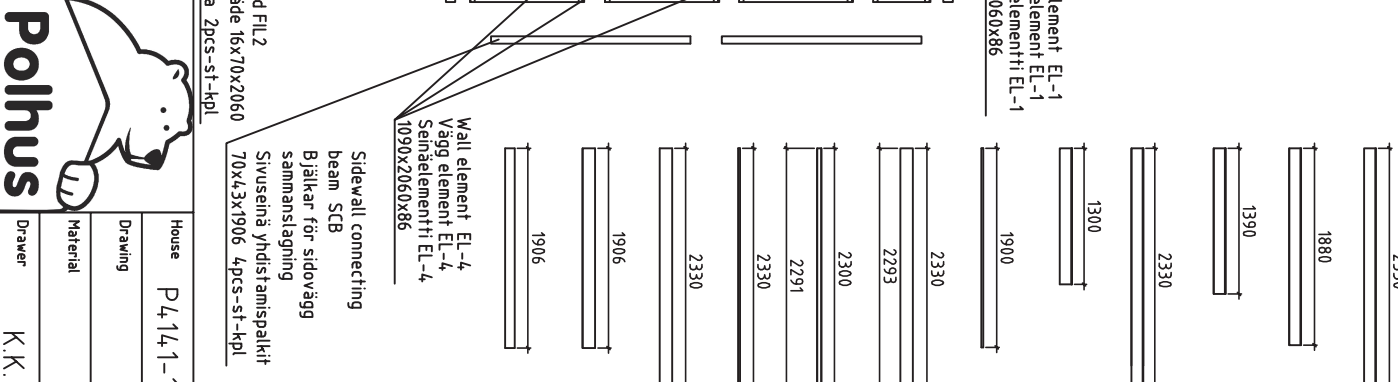

# Overview description of the manual - Översikts beskrivning för montering - Kokoonpano - ohjeiden kuvaminen

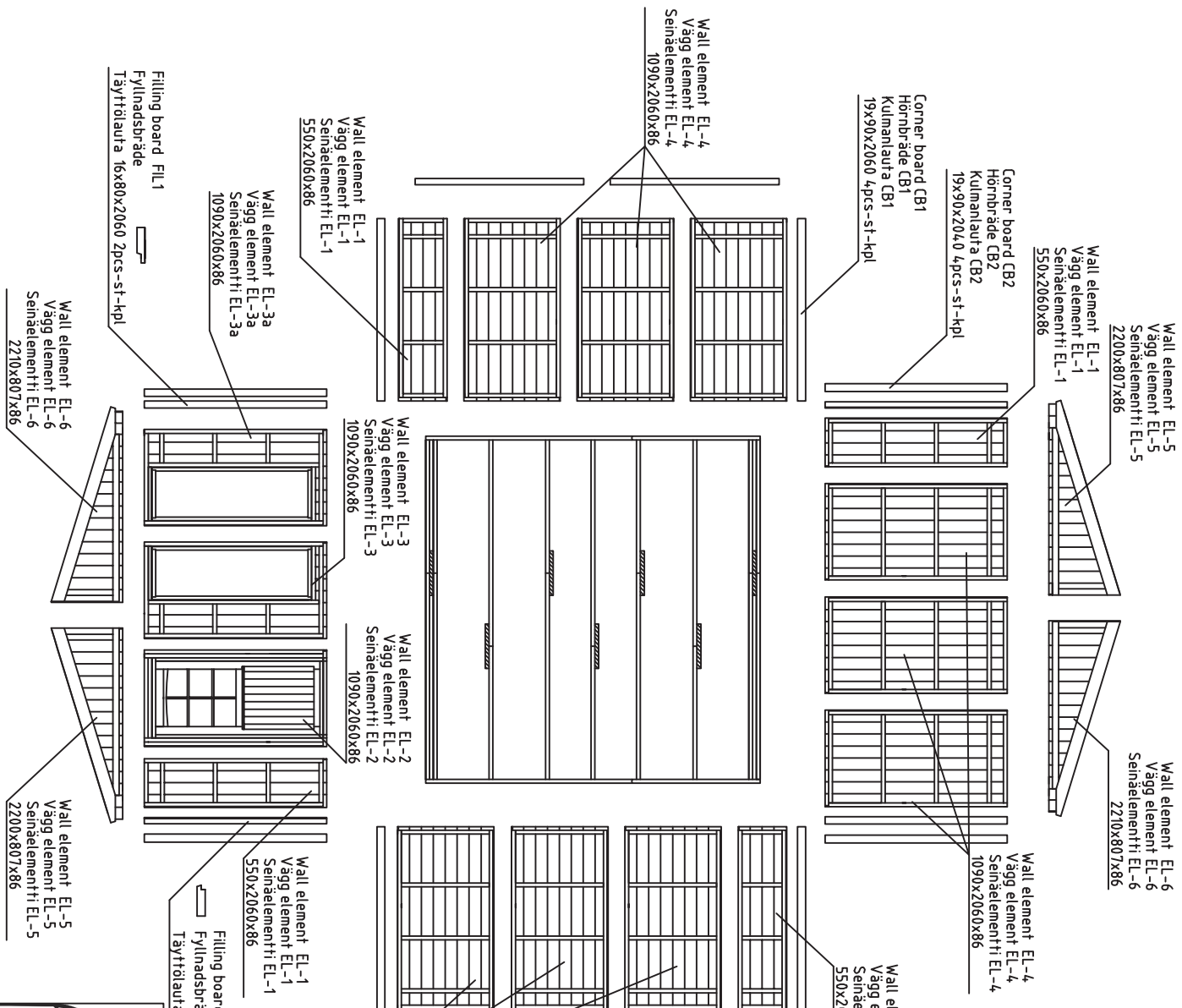

2330	Roofboard 4,4pcs (19x114) or 5,6pcs (19x88)	R1
1880	Takbräde 4,4st (19x114) och 5,6st (19x88)	R1
1880	Kattförläura 4,4kpl (19x114) tai 5,6kpl (19x88)	R1
2330	Roofboard 20pcs (19x114) or 26pcs (19x88)	R2
1390	Takbräde 20st (19x114) och 26st (19x88)	R2
2330	Kattförläura 20kpl (19x114) tai 26kpl (19x88)	R2
1390	Roofboard 40pcs (19x114) or 52pcs (19x88)	R3
2330	Takbräde 40st (19x114) och 52st (19x88)	R3
1300	Kattförläura 40kpl (19x114) tai 52kpl (19x88)	R3
1900	Floorboard 34pcs (19x114) or 4,3pcs (19x88)	F1
2330	Golvbräde 34st (19x114) och 4,3st (19x88)	F1
1300	Lattiförläura 34kpl (19x114) tai 4,3kpl (19x88)	F1
1900	Floorboard 34pcs (19x114) or 4,3pcs (19x88)	F2
2330	Golvbräde 34st (19x114) och 4,3st (19x88)	F2
1300	Lattiförläura 34kpl (19x114) tai 4,3kpl (19x88)	F2
1900	Floor fillet 8pcs 19x35	FF
2330	Golvfilst 8st 19x35	FF
2293	Lattiförläura 8kpl 19x35	
2330	Gable board 4pcs 19x120	GB
2293	Gavelbräda 4st 19x120	GB
2300	Kaappelläura 4kpl 19x120	
2291	Gable slat 4pcs 30x40	GS
2330	Vindfilst 4st 30x40	GS
2330	Kaappelläura 4kpl 30x40	
2330	Roof felt fillet 4pcs 19x35	RFF
1906	Bräde ovanpå gavelbräde 4st 19x35	RFF
2330	Katron pätyläura 4kpl 19x35	
1906	Eave boards 4pcs 19x120	EB1
2330	Takförsbräde 4st 19x120	EB1
1906	Räystäsläura 4kpl 19x120	EB1
2330	Eave boards 4pcs 19x120	EB2
1906	Takförsbräde 4st 19x120	EB2
2330	Räystäsläura 4kpl 19x120	EB2
1906	Eave boards 4pcs 19x90	EB3
2330	Takförsbräde 4st 19x90	EB3
1906	Räystäsläura 4kpl 19x90	EB3

**Polhus**  
 House P4141-16 Frida  
 Drawing Scale 1:35  
 Material Date 20.01.2015  
 Drawer File K.K. P4141-16 Frida.dwg

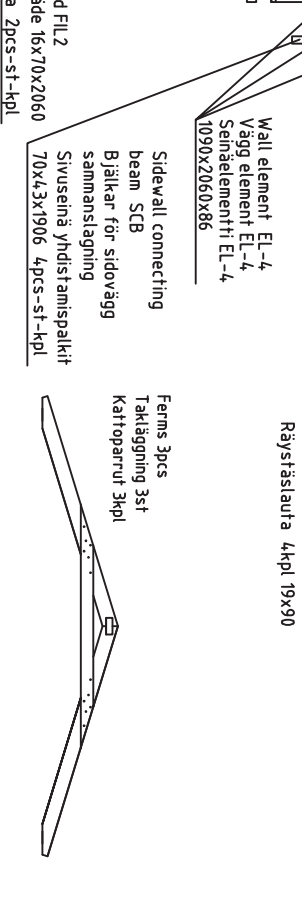



# Installation of wall element EL-1 – montering av vägg element EL-1 – seinäelementin EL-1 asennus (Front wall – vägg framsida – etuseinä)

View from inside – Från insidan – Näkymä sisältä

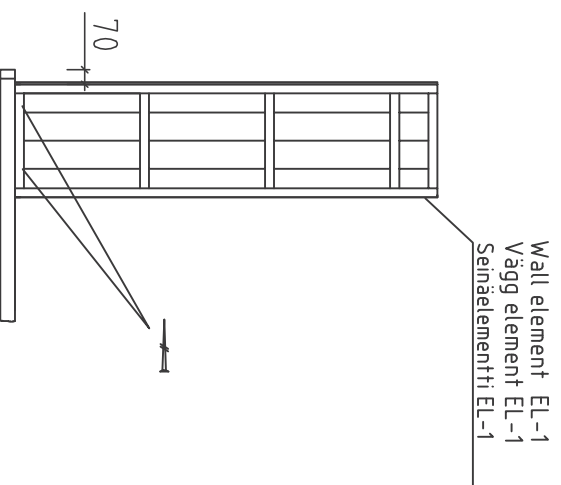

- Fix wall element EL-1 with screws
- 4.5x70 into floorbeam
- Fixera vägg element EL-1 med skruvar
- 4.5x70 i golvbjälke
- Kiinnitä seinäelementti EL-1 ruuveilla
- 4.5x70 lattiapalkkin

Wall element EL-1  
Vägg element EL-1  
Seinäelementti EL-1

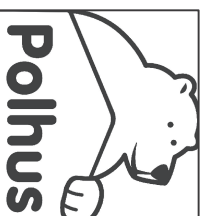
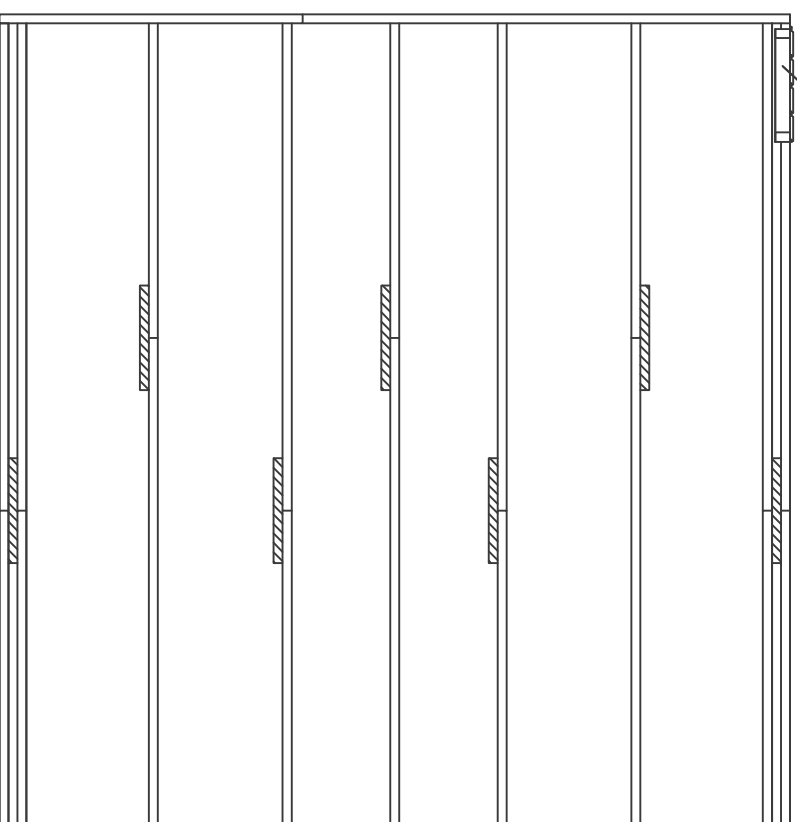

House	P4141-16 Frida	Sheet	4
Drawing		Scale	1:35
Material		Date	20.01.2015
Drawer	K.K.	File	P4141-16 Frida.dwg

# Installation of wall element EL-2 and EL-1 - montering av vägg element EL-2 och EL-1 - seinäelementin EL-2 ja EL-1 asennus (Front wall - vägg framsida - etuseinä)

View from inside - Från insidan - Näkymä sisältä

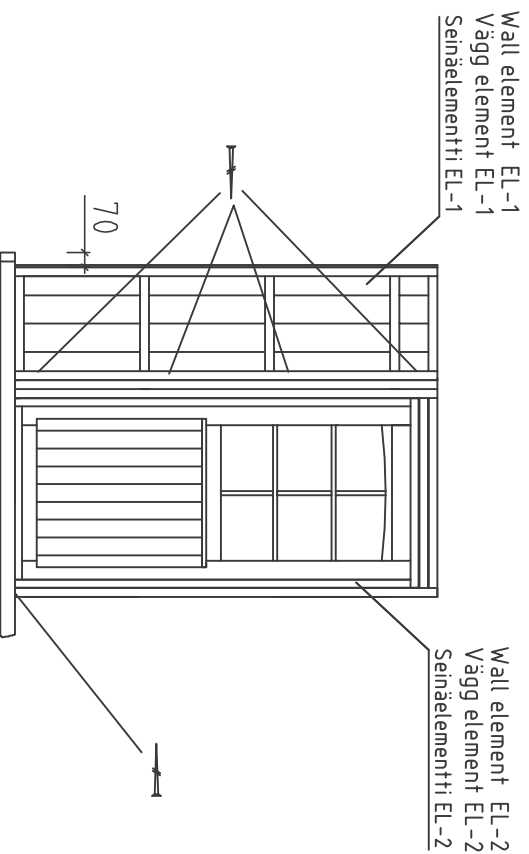

- Fix wall element EL-2 with screws  
4.5x70 into floorbeam
- Fixera vägg element EL-2 med skruvar  
4.5x70 i golvbjälke
- Kiinnitä seinäelementti EL-2 ruuveilla  
4.5x70 lattiapalkkin

Fix wall elements EL-2 and EL-1 with screws  
4.5x70 together

Fixera vägg element EL-2 och EL-1 med skruvar  
4.5x70 tillsammans  
Kiinnitä seinäelementit EL-2 ja EL-1  
yhteen ruuveilla 4.5x70

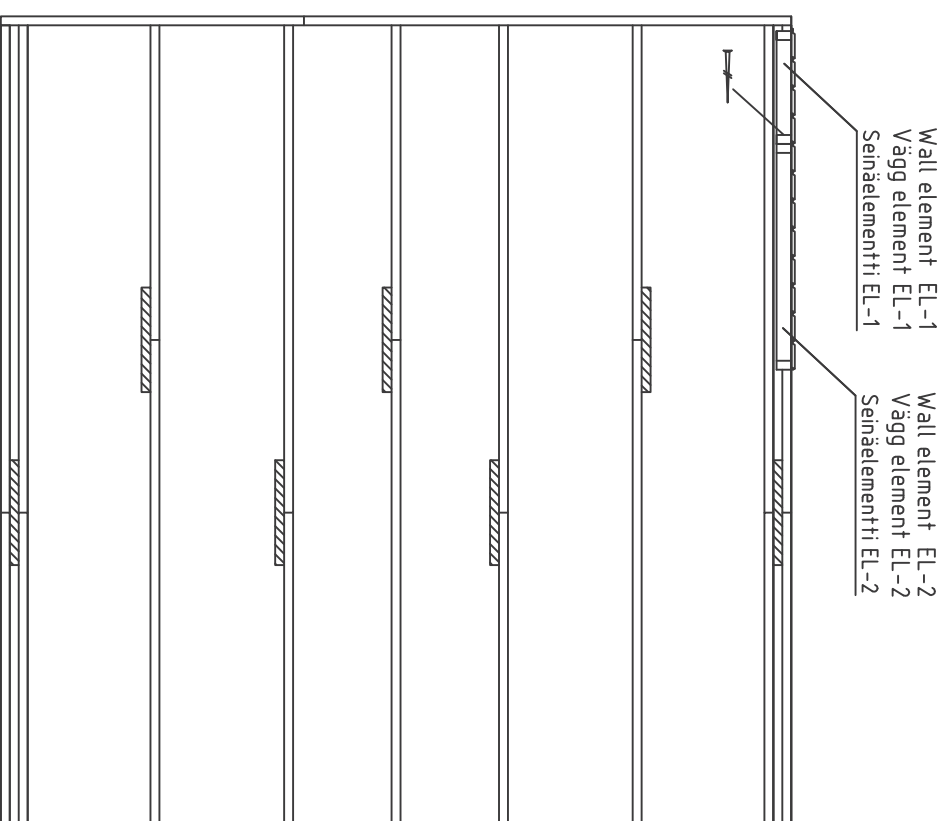

 <b>Polhus</b>	House	P4141-16 Frida	Sheet	5
	Drawing		Scale	1:35
Material		Date	20.01.2015	
Drawer	K.K.		File	P4141-16 Frida.dwg

# Installation of wall element EL-2 and EL-3 – montering av vägg element EL-2 och EL-3 –seinäelementin EL-2 ja EL-3 asennus

## (Front wall – vägg framsida – etuseinä)

View from inside – Från insidan – Näkymä sisältä

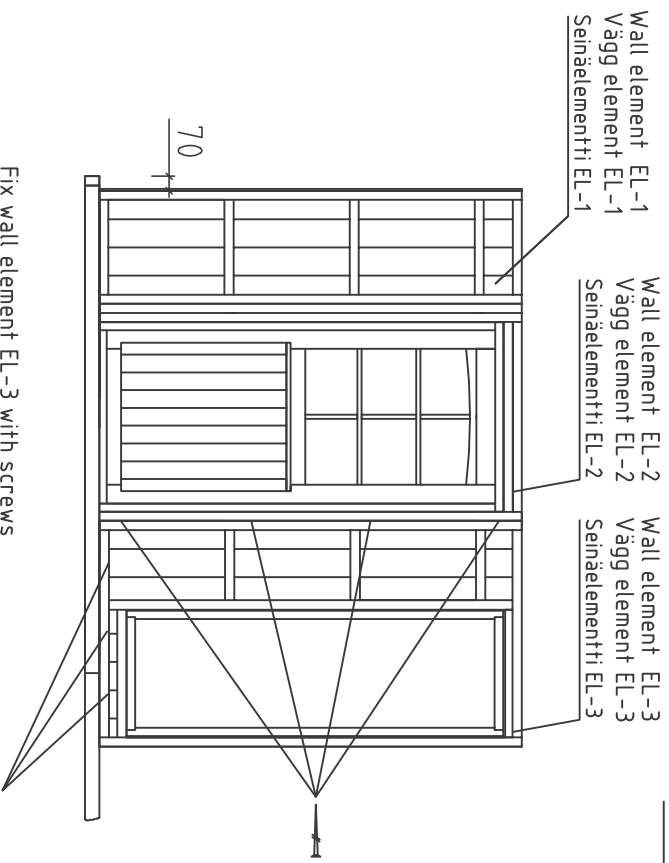

Fix wall element EL-3 with screws

4.5x70 into floorbeam

Fixera vägg element EL-3 med skruvar

4.5x70 i golvbjälke

Kiinnitä seinäelementti EL-3 ruuveilla

4.5x70 lattiapalkkin

Fix wall elements EL-3 and EL-2 with screws

4.5x70 together

Fixera vägg element EL-3 och EL-2 med skruvar

4.5x70 tillsammans

Kiinnitä seinäelementit EL-3 ja EL-2

yhteen ruuveilla 4.5x70

Wall element EL-1  
Vägg element EL-1  
Seinäelementti EL-1

Wall element EL-2  
Vägg element EL-2  
Seinäelementti EL-2

Wall element EL-3  
Vägg element EL-3  
Seinäelementti EL-3

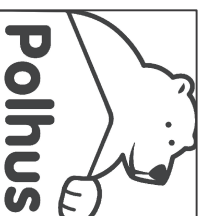
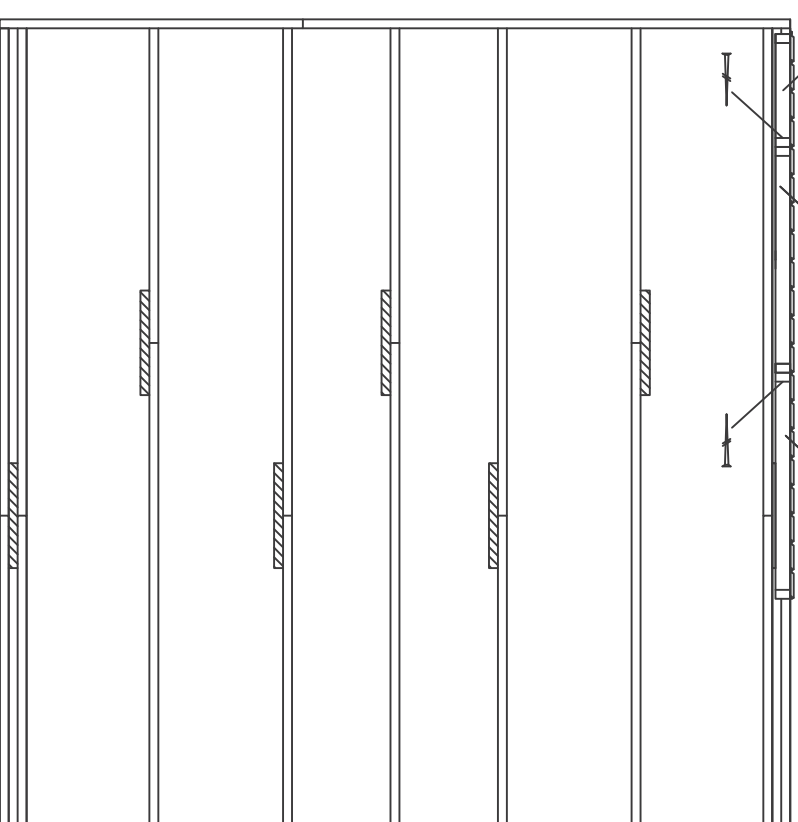

House	P4141-16 Frida	Sheet	6
Drawing		Scale	1:35
Material		Date	20.01.2015
Drawer	K.K.	File	P4141-16 Frida.dwg

# Installation of wall element EL-3 and EL-3a – montering av vägg element EL-3 och EL-3a – seinäelementin EL-3 ja EL-3a asennus (Front wall – vägg framsida – etuseinä)

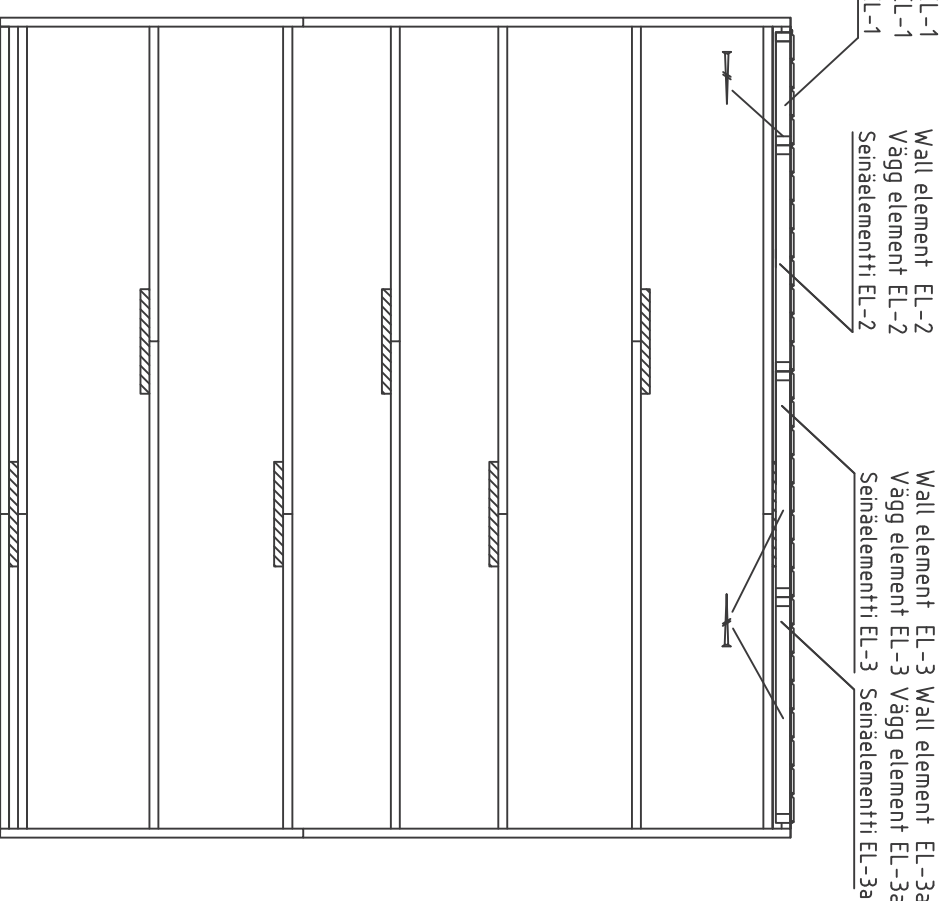
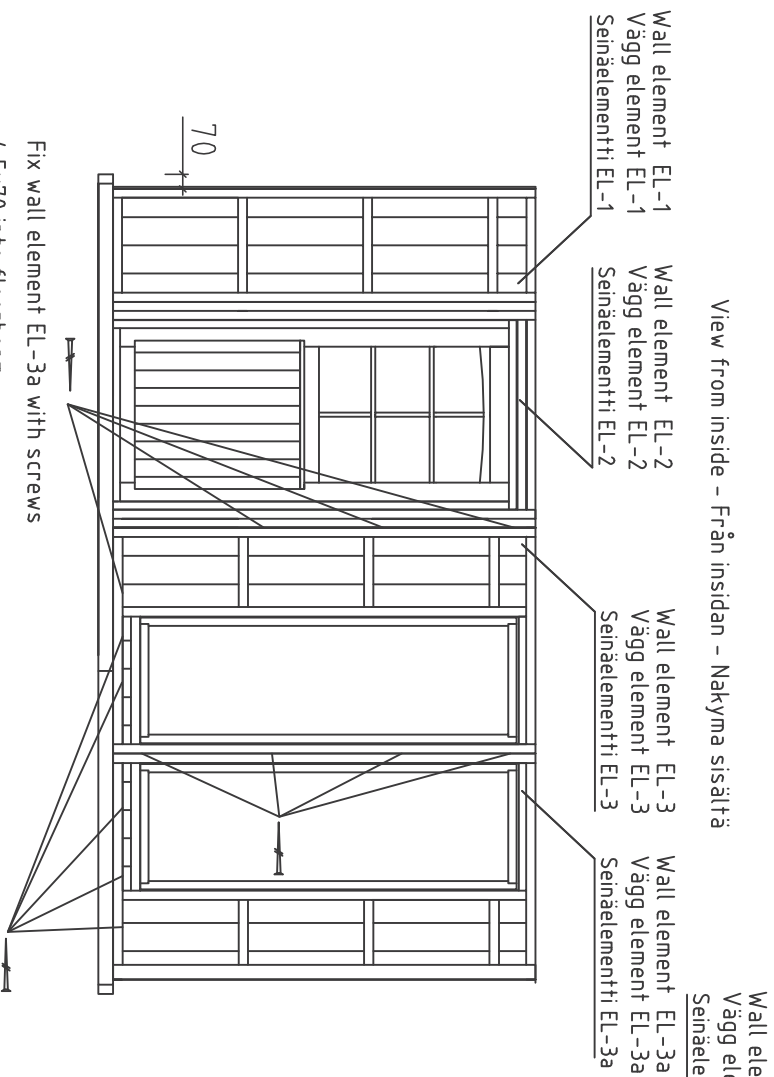

	House	P4141-16 Frida	Sheet	7
	Drawing		Scale	1:35
Material		Date	20.01.2015	
Drawer	K.K.	File	P4141-16 Frida.dwg	

## Installation of left sidewall – montering av vänster sidovägg – vasen sivuseinä asennus

View from inside – Från insidan – Näkymä sisältä

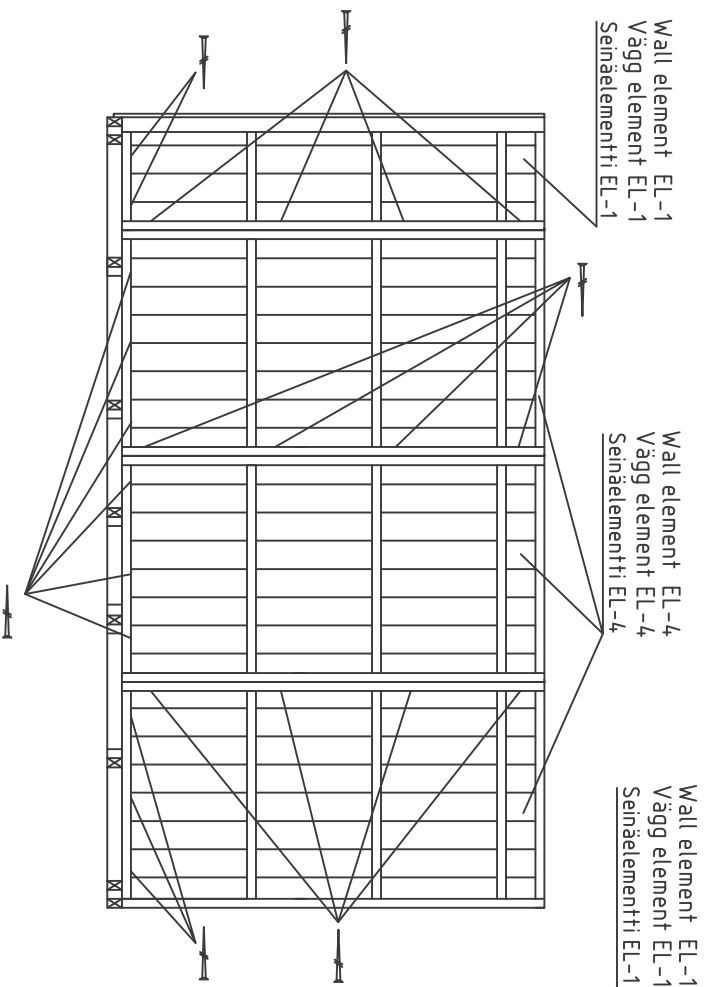

Fix wall element EL-1 and EL-4 (3pcs) with screws

4.5x70 into floorbeam

Fixera vägg element EL-1 och EL-4 (3st) med skruvar

4.5x70 i golvbjälke

Kiinnitä seinäelementti EL-1 ja EL-4 (3kpl) ruuveilla

4.5x70 lattiapalkkin

Fix wall elements EL-1 and EL-4 with screws 4.5x70 together

Fixera vägg element EL-1 och EL-4 med skruvar 4.5x70 tillsammans

Kiinnitä seinäelementit EL-1 ja EL-4 yhteen ruuveilla 4.5x70

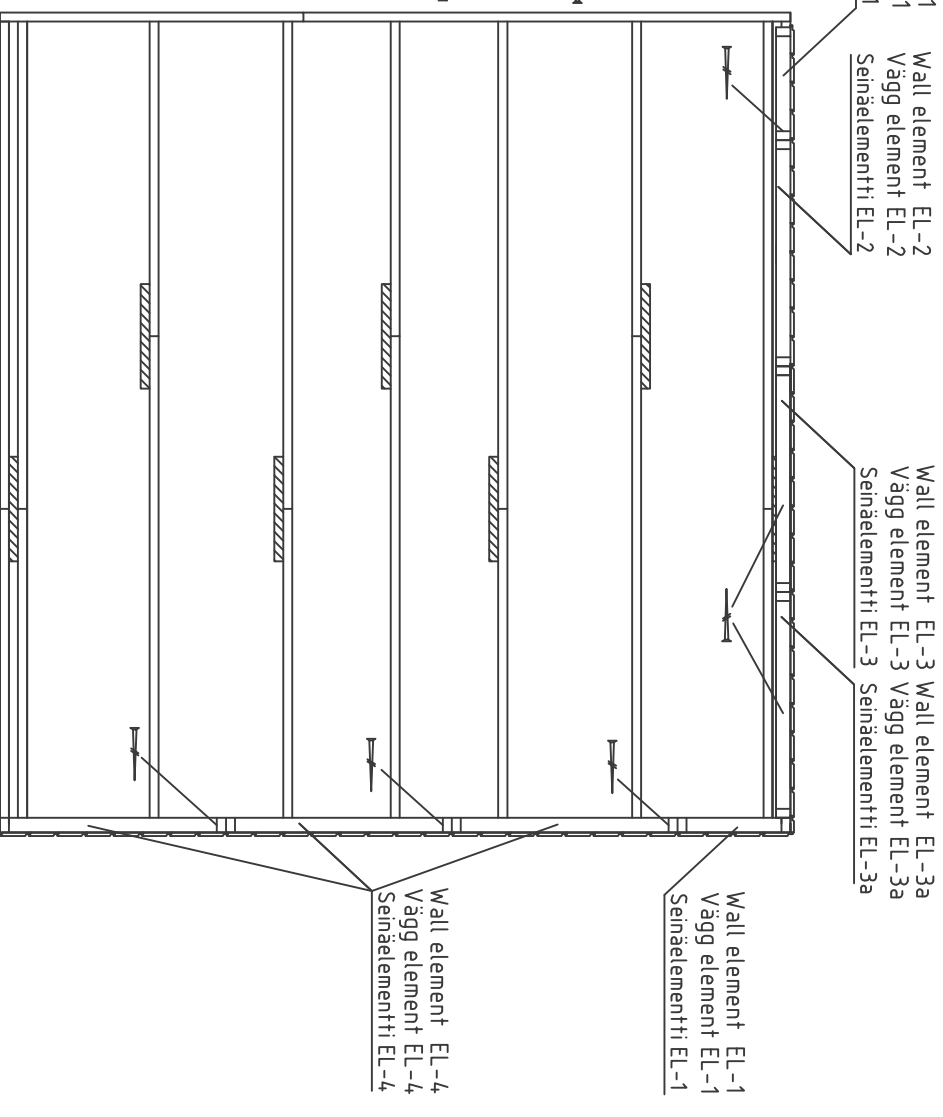

Wall element EL-2  
Vägg element EL-2  
Seinäelementti EL-2

Wall element EL-3  
Vägg element EL-3  
Seinäelementti EL-3

Wall element EL-1  
Vägg element EL-1  
Seinäelementti EL-1

Wall element EL-4  
Vägg element EL-4  
Seinäelementti EL-4

	House	P4141-16 Frida	Sheet	8
	Drawing		Scale	1:35
Material		Date	20.01.2015	
Drawer	K.K.		File	P4141-16 Frida.dwg



## Installation of back wall – montering av vägg baksida – takaseinä asennus

View from inside – Från insidan – Näkymä sisältä

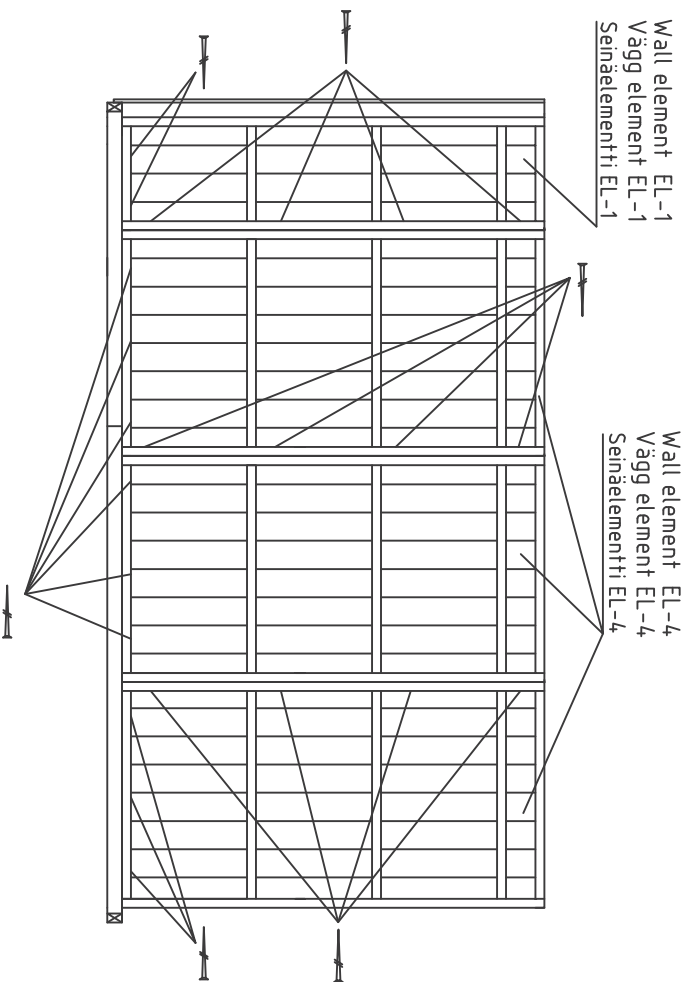

Fix wall element EL-1 and EL-4 (3pcs) with screws

4.5x70 into floorbeam

Fixera vägg element EL-1 och EL-4 (3st) med skruvar

4.5x70 i golvbjälke

Kiinnitä seinäelementti EL-1 ja EL-4 (3kpl) ruuveilla

4.5x70 lattiapalkkin

Fix wall elements EL-1 and EL-4 with screws 4.5x70 together

Fixera vägg element EL-1 och EL-4 med skruvar 4.5x70 tillsammans

Kiinnitä seinäelementit EL-1 ja EL-4 yhteen ruuveilla 4.5x70

Wall element EL-1  
Vägg element EL-1  
Seinäelementti EL-1

Wall element EL-2  
Vägg element EL-2  
Seinäelementti EL-2

Wall element EL-3  
Vägg element EL-3  
Seinäelementti EL-3

Wall element EL-3a  
Vägg element EL-3a  
Seinäelementti EL-3a

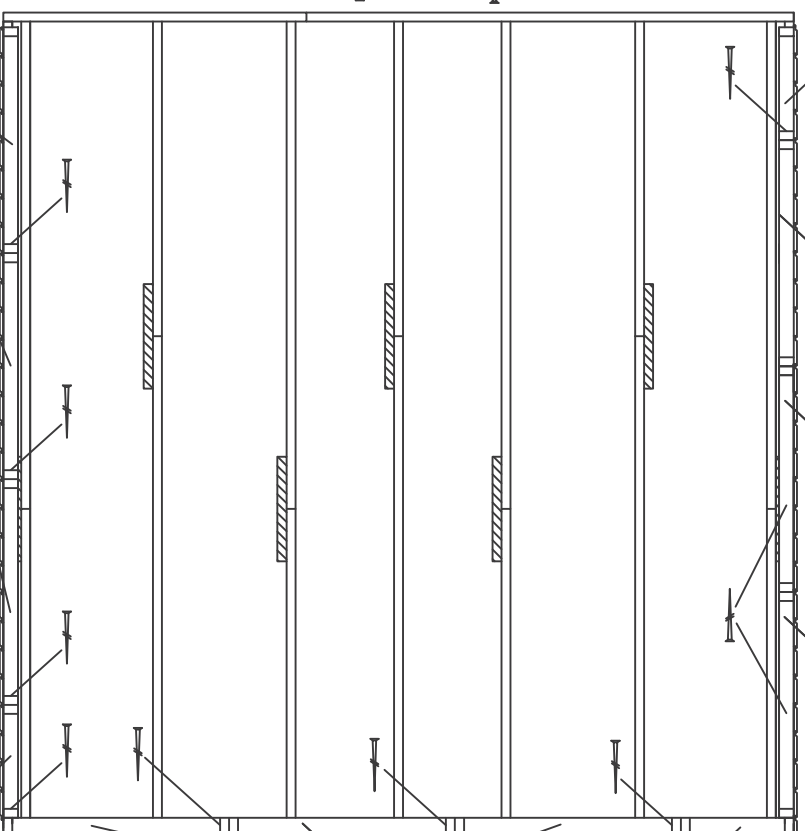

Wall element EL-4  
Vägg element EL-4  
Seinäelementti EL-4

Wall element EL-2  
Vägg element EL-2  
Seinäelementti EL-2

Wall element EL-4  
Vägg element EL-4  
Seinäelementti EL-4

Wall element EL-1  
Vägg element EL-1  
Seinäelementti EL-1

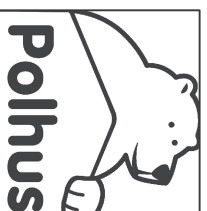

House	P4141-16 Frida	Sheet	9
Drawing		Scale	1:35
Material		Date	20.01.2015
Drawer	K.K.	File	P4141-16 Frida.dwg

# Installation of right sidewall – montering av höger sidovägg – oikea sivuseinä asennus

View from inside – Från insidan – Näkymä sisältä

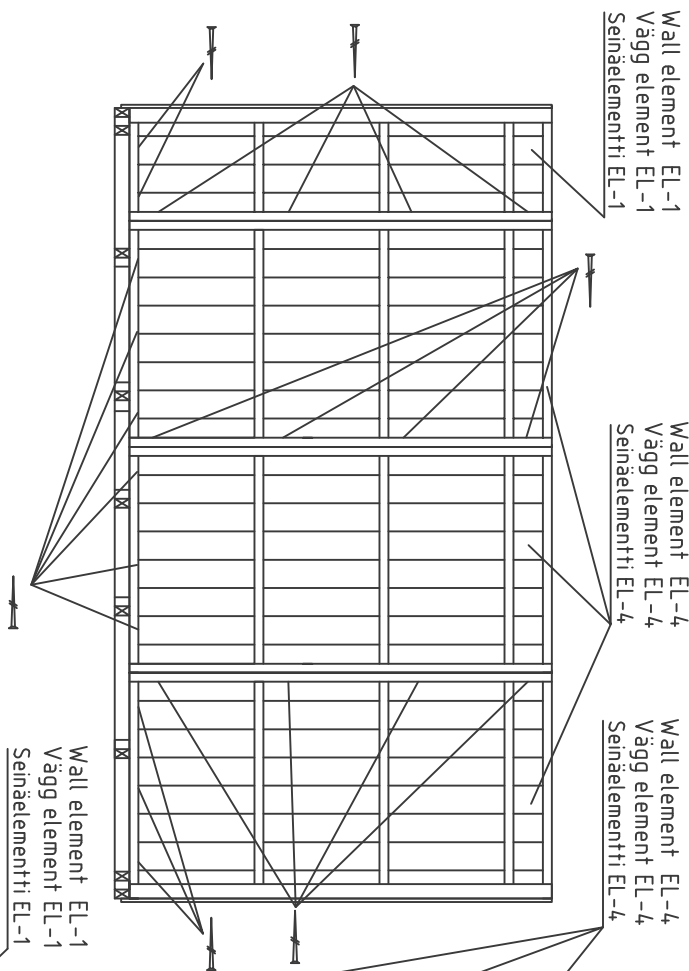

Filling board FIL2  
Fyllnadsbräde 16x70x2060  
Täyttölauta

Wall element EL-1  
Vägg element EL-1  
Seinäelementti EL-1

Wall element EL-3a  
Vägg element EL-3a  
Seinäelementti EL-3a

Wall element EL-1  
Vägg element EL-1  
Seinäelementti EL-1

Wall element EL-4  
Vägg element EL-4  
Seinäelementti EL-4

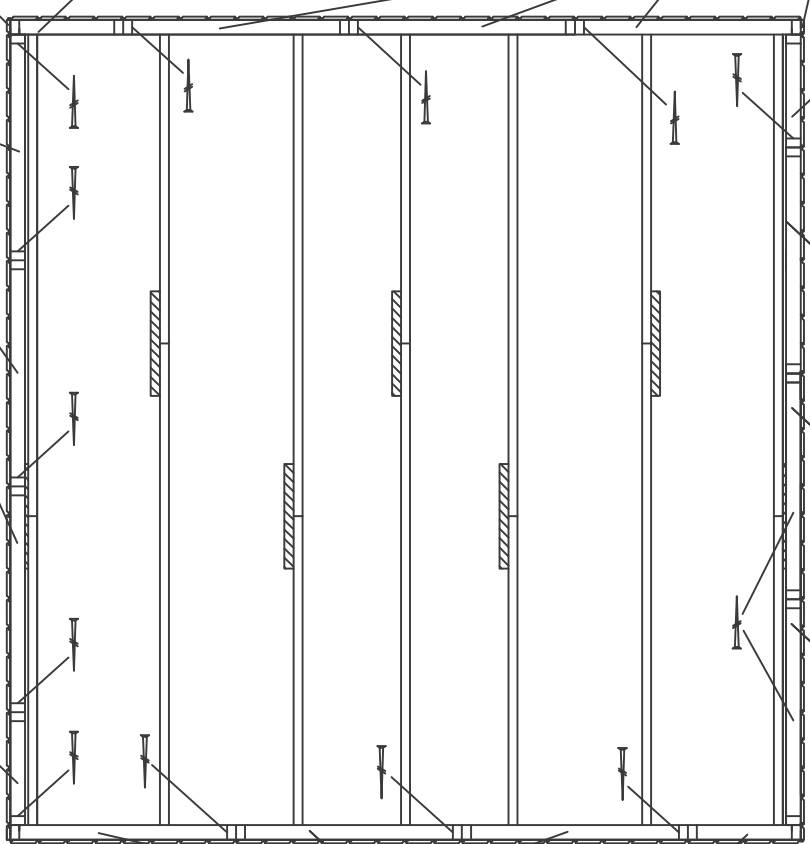

Filling board FIL1  
Fyllnadsbräde 16x80x2060  
Täyttölauta

Wall element EL-4  
Vägg element EL-4  
Seinäelementti EL-4

Wall element EL-1  
Vägg element EL-1  
Seinäelementti EL-1

- Fix wall element EL-1 and EL-4 (3pcs) with screws
- 4,5x70 into floorbeam
- Fixera vägg element EL-1 och EL-4 (3st) med skruvar
- 4,5x70 i golvbjälke
- Kiinnitä seinäelementti EL-1 ja EL-4 (3kpl) ruuveilla
- 4,5x70 lattiapalkkin
- Fix wall elements EL-1; and EL-4 with screws 4,5x70 together
- Fixera vägg element EL-1 och EL-4 med skruvar 4,5x70 tillsammans
- Kiinnitä seinäelementit EL-1 ja EL-4 yhteen ruuveilla 4,5x70

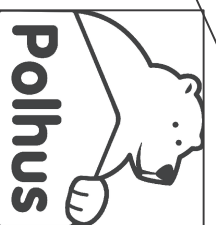

House	P4141-16 Frida	Sheet	10
Drawing		Scale	1:35
Material		Date	20.01.2015
Drawer	K.K.	File	P4141-16 Frida.dwg



# Installation of wall element EL-5 and EL-6 – montering av vägg element EL-5 och EL-6 –seinäelementin EL-5 ja EL-6 asennus (Front wall – vägg framsida – etuseinä)

View from inside – Från insidan – Näkymä sisältä

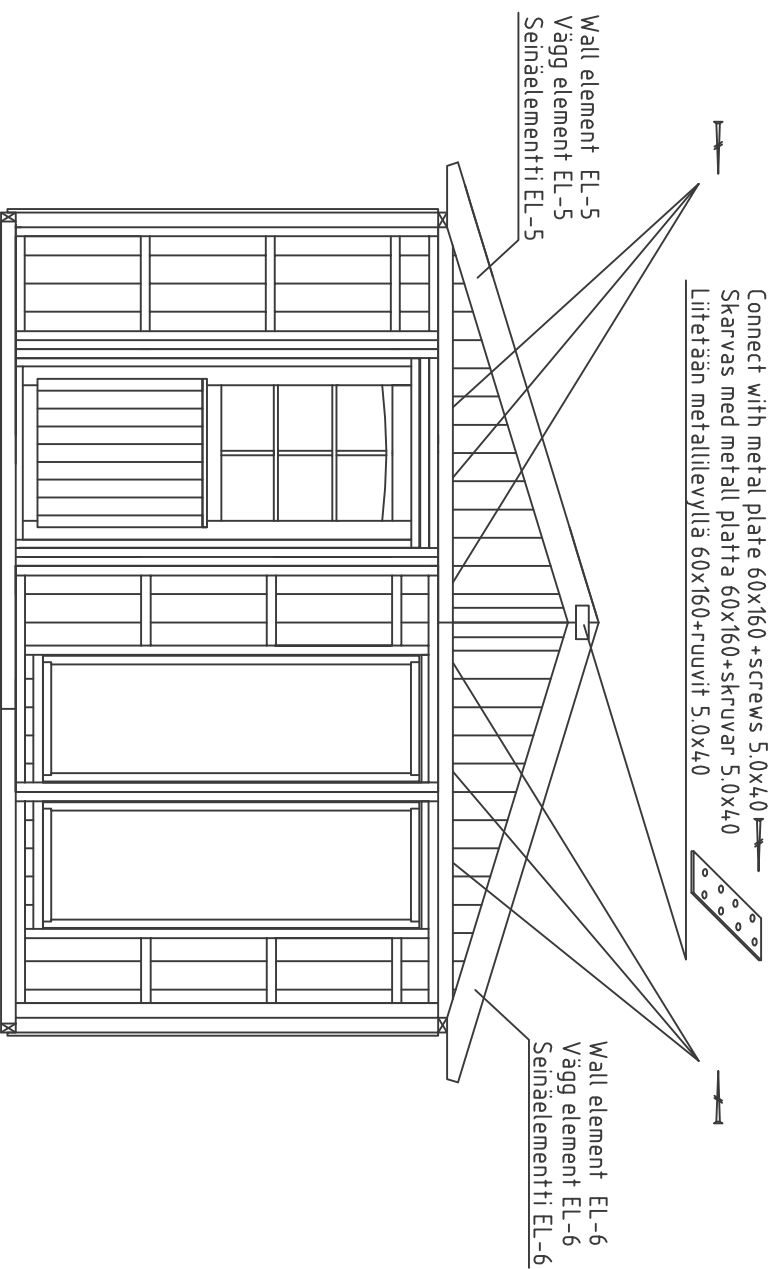

Fix wall element EL-5 with front wall elements with screws 5.0x120 together

Fixera vägg element EL-5 med elementat vägg framsida med skruvar 5.0x120 tillsammans

Kiinnitä seinäelementti EL-5 yhteen etuseinän elementit ruuveilla 5.0x120

Fix wall element EL-6 to front wall elements with screws 5.0x120 together

Fixera vägg element EL-6 med elementat vägg framsida med skruvar 5.0x120 tillsammans

Kiinnitä seinäelementti EL-6 yhteen etuseinän elementit ruuveilla 5.0x120

 <b>Polhus</b>		House	P4141-16 Frida	Sheet	12
Drawing		Material	Date	Scale	1:35
Drawer	K.K.	File	P4141-16 Frida.dwg	Date	20.01.2015

# Installation of wall element EL-5 and EL-6 – montering av vägg element EL-5 och EL-6 – seinäelementin EL-5 ja EL-6 asennus

## (Back wall –vägg baksida-takaseinä)

View from inside – Från insidan – Nakyma sisältä

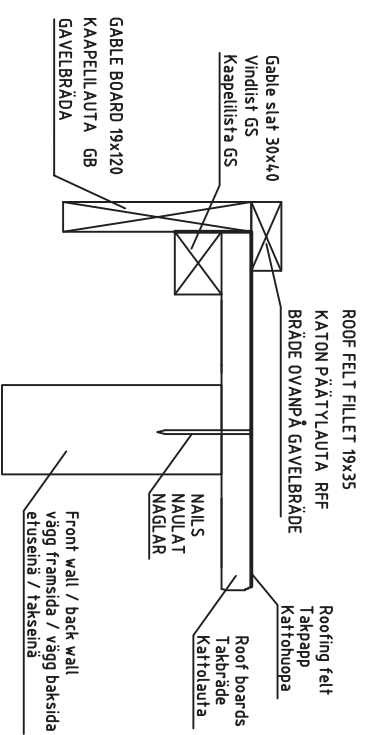
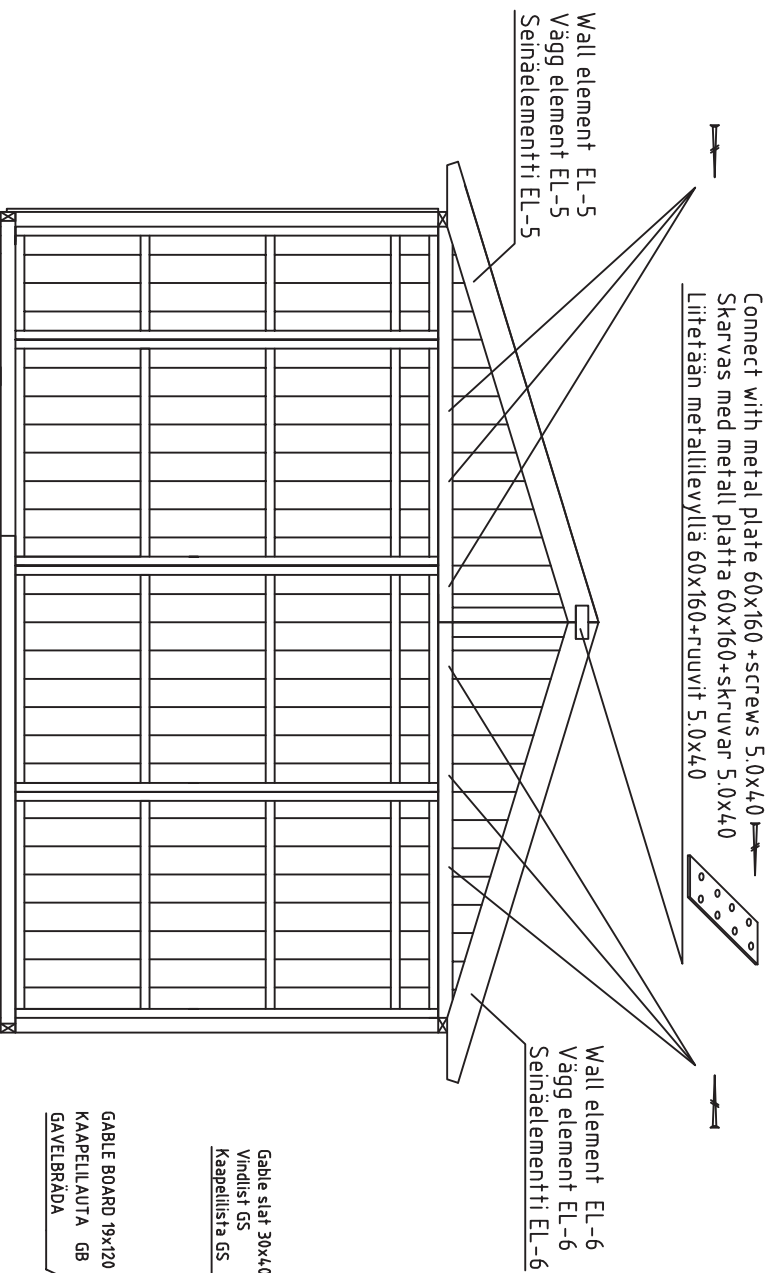

Fix wall element EL-5 with back wall elements with screws 5.0x120 together

Fixera vägg element EL-5 med elementat vägg baksida med skruvar 5.0x120 tillsammans

Kiinnitä seinäelementti EL-5 yhteen takaseinän elementit ruuveilla 5.0x120

Fix wall element EL-6 with back wall elements with screws 5.0x120 together

Fixera vägg element EL-6 med elementat vägg baksida med skruvar 5.0x120 tillsammans

Kiinnitä seinäelementti EL-6 yhteen takaseinän elementit ruuveilla 5.0x120

		House	P4,14,1-16 Frida		Sheet	13
		Drawing			Scale	1:35
Material			Date	20.01.2015		
Drawer	K.K.		File	P4,14,1-16 Frida.dwg		

# EAVE BOARD - RÄYSTÄSLAUTA - TAKFOTSBRÄDE

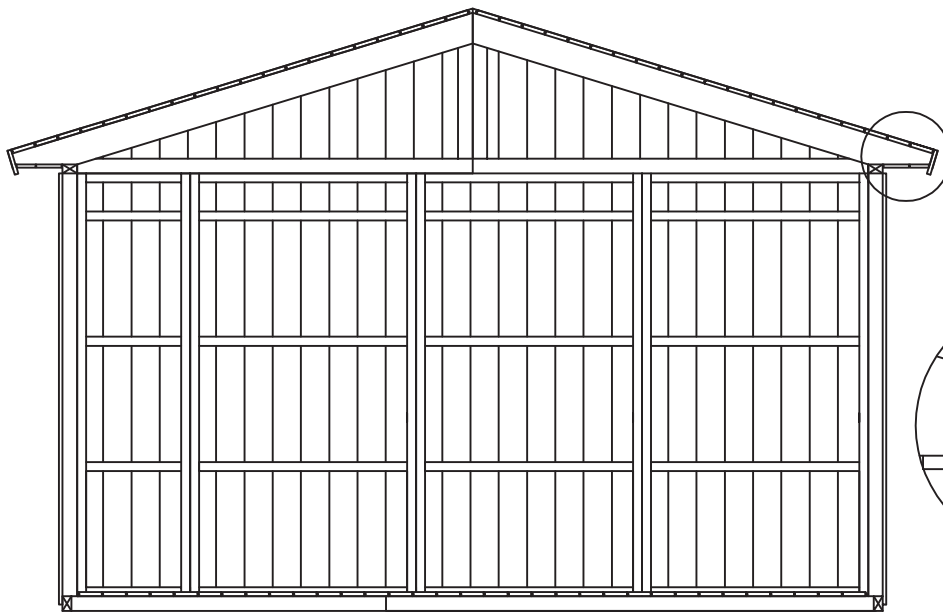
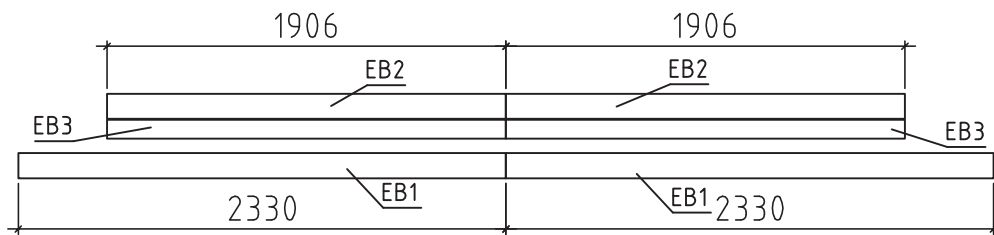
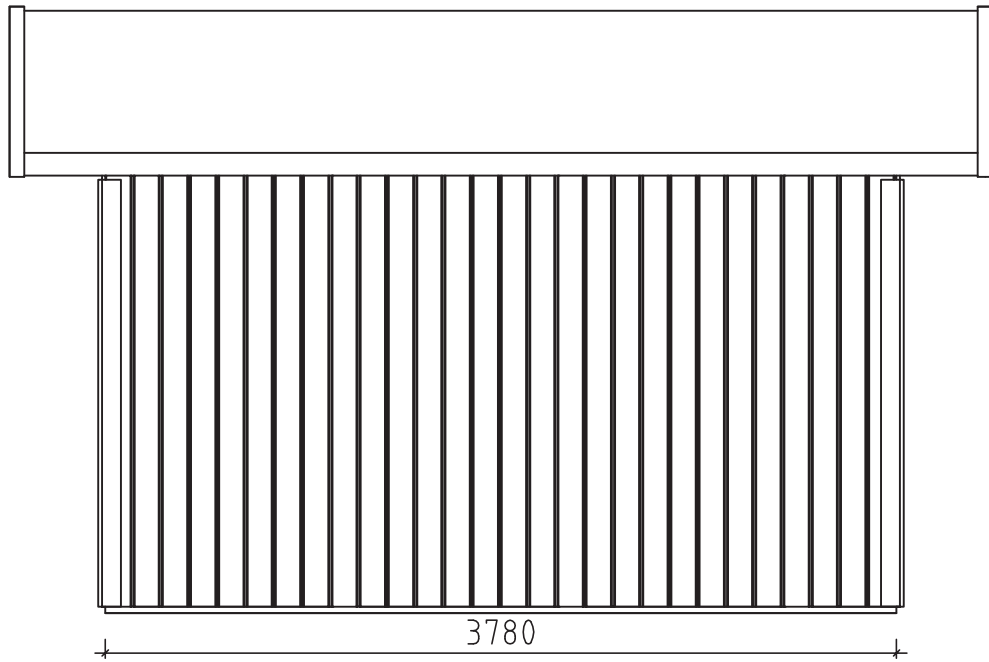

House	P4141-16 Frida	Sheet	14
Drawing		Scale	1:35
Material		Date	20.01.2015
Drawer	K.K.	File	P4141-16 Frida.dwg

# Ferms - Takläggning - Kattoparrut

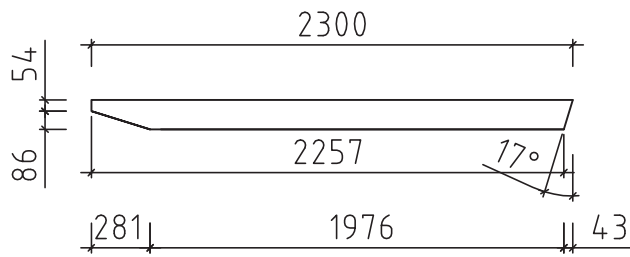

Rafter-kattopalki-takbjälkar 43x140x2300 6pcs-st-kpl

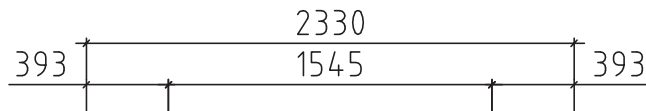

Tie beam-kattopalki-takbjälkar 28x120x2330 6pcs-st-kpl

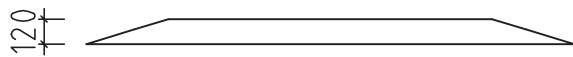

Connect with metal plate 60x160  
+screws 5.0x40 12pcs

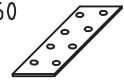

on both sides of the ferm  
Skarvas med metall platta 60x160+skruvar 5.0x40  
båda sidor takläggning  
Liitetään metallilevyllä 60x160+ruuvit 5.0x40  
molemmiin puolin kattoparru

Ferms 3pcs  
Takläggning 3st  
Kattoparrut 3kpl

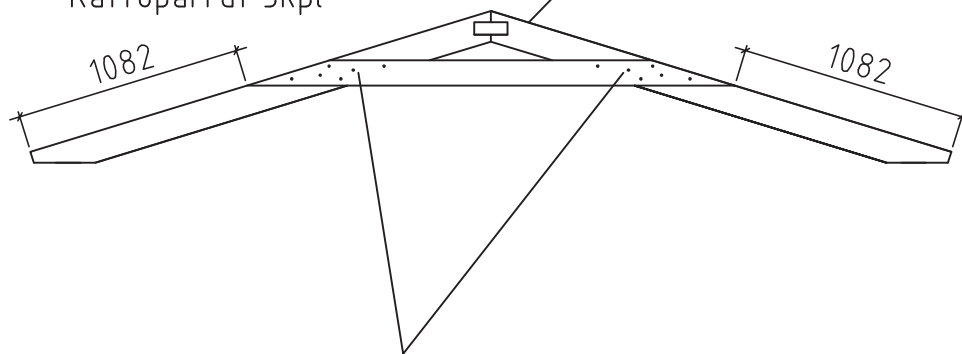

Connect with nails 4x100 (6+6)

Skarvas med spikar 4x100 (6+6)

Liitetään naulalla 4x100 (6+6)

on both sides of the ferm

båda sidor takläggning

molemmiin puolin kattoparru



House	P4141-16 Frida	Sheet	15
Drawing		Scale	1:35
Material		Date	20.01.2015
Drawer	K.K.	File	P4141-16 Frida.dwg

# Ferm install-installera takläggning-kattoparru asennus

Connect with steel corner 90x90x65+screws 4.5x4.5 8pcs  
 Skarvas med metallvinkel 90x90x65+skruvar 4.5x4.5 8st  
 Liitetään kulmarautaan 90x90x65+ruuvit 4.5x4.5 8kpl

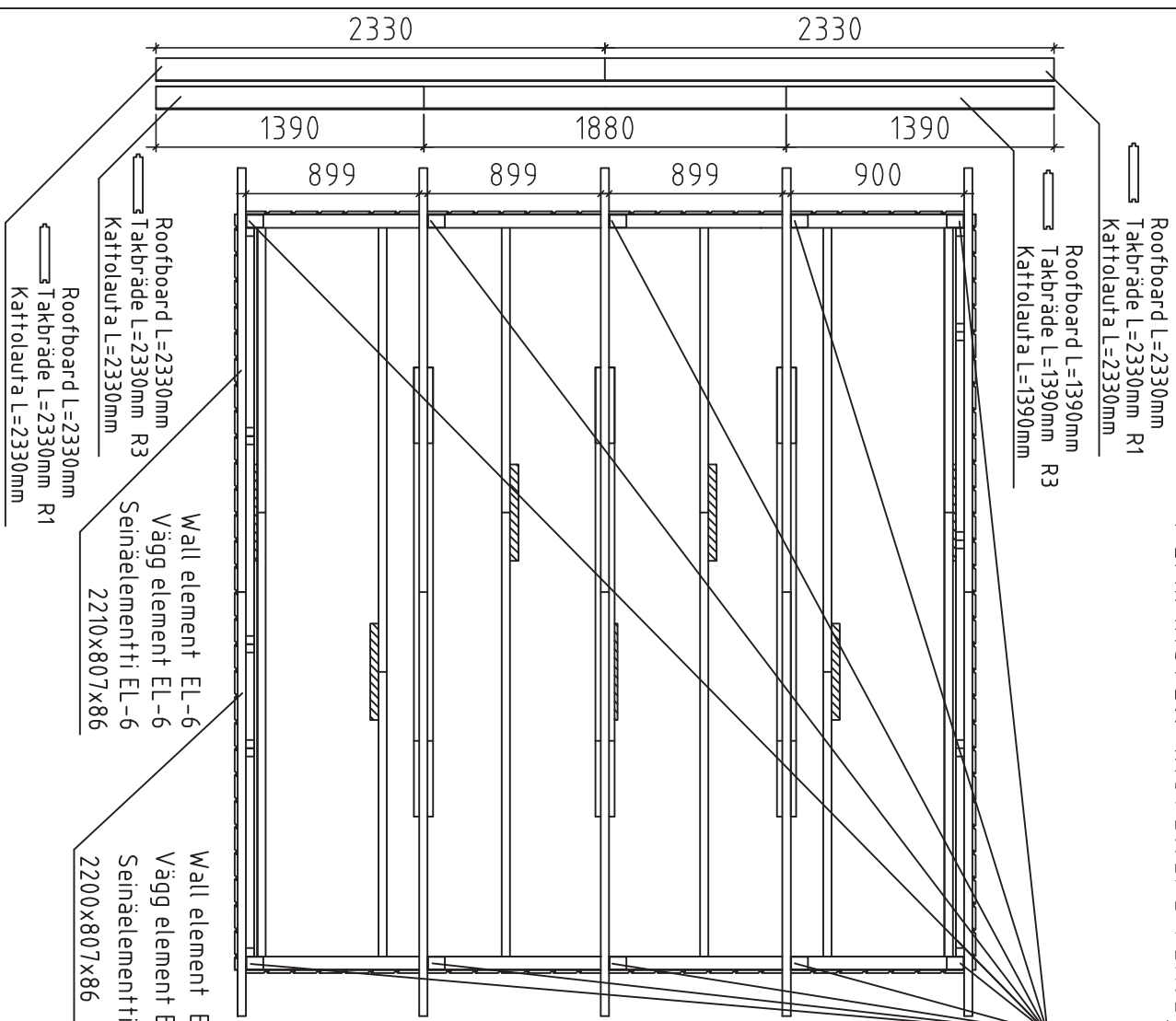

Back ferm  
 Bakre takläggning  
 Takapuolinen kattoparru

Middle ferm  
 Medelvärde takläggning  
 Keskinen kattoparru

Front ferm  
 Först takläggning  
 Etupuolinen kattoparru

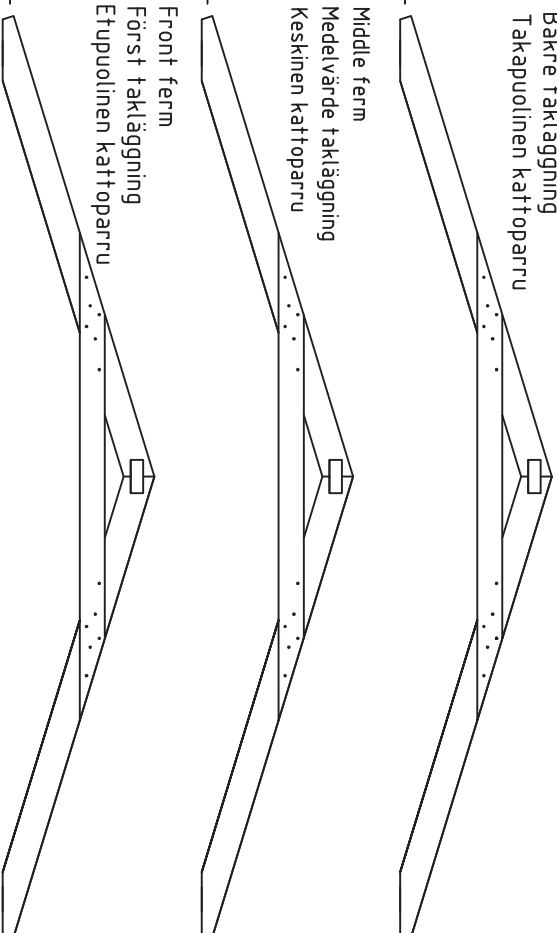

NB!!! Change the roofboard positions after every row  
 NB!!! Skarva tak brädorna olika efter varje rad  
 NB!!! Muuta kattolautojen sijaintia jokaisen rivin jälkeen

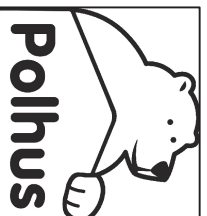







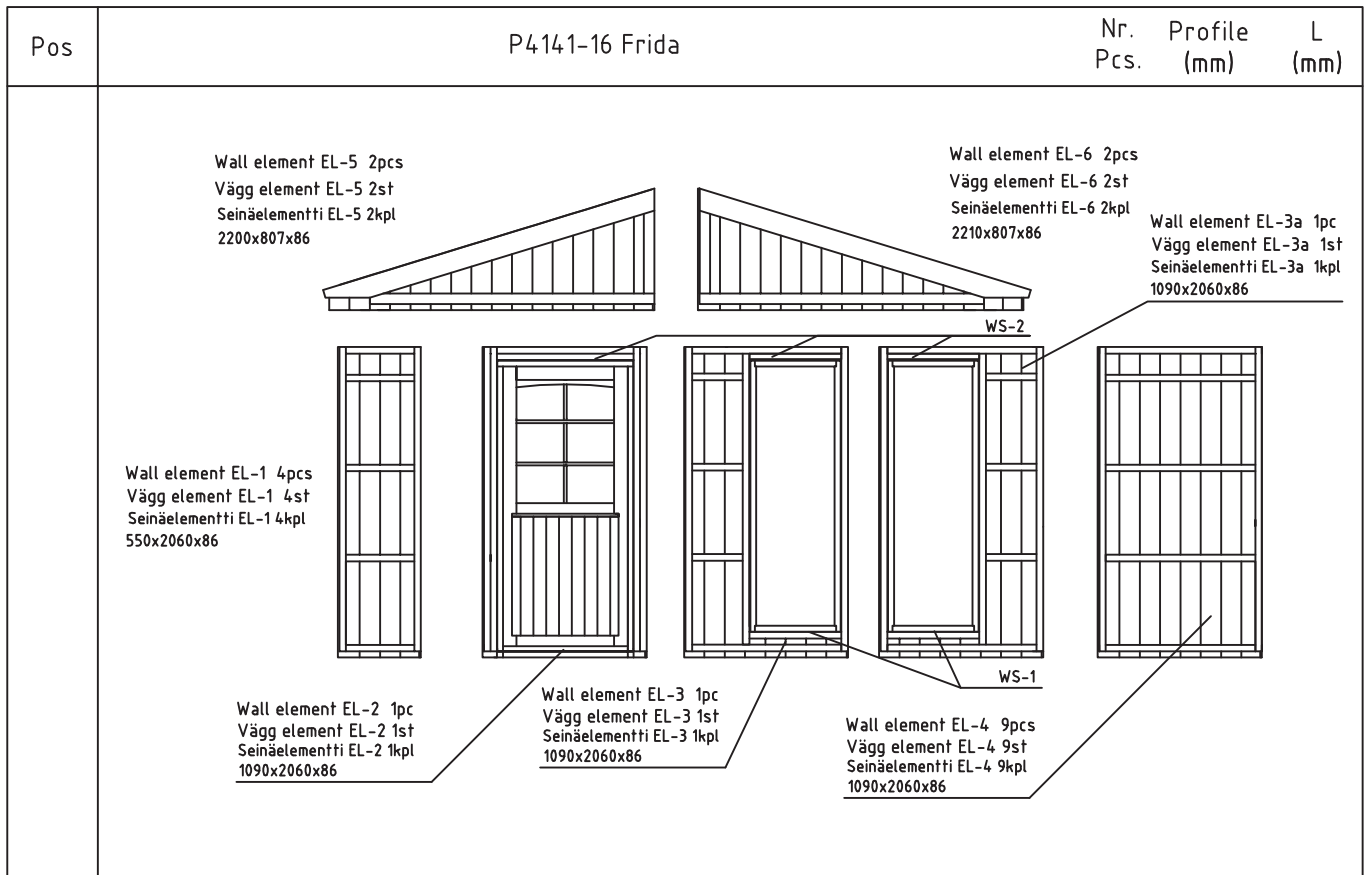

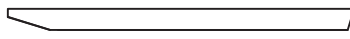
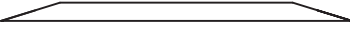
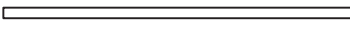

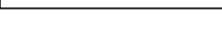

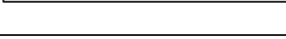
House	P4,14,1-16 Frida	Sheet	16
Drawing		Scale	1:35
Material		Date	20.01.2015
Drawer	K.K.	File	P4,14,1-16 Frida.dwg



2 PAKKI L<2.35m

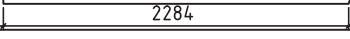

Pos	P4141-16 Frida	Nr. Pcs.	Profile (mm)	L (mm)
RA	RAFTER - KATTOPALKI - TAKBJÄLKAR 	6	43x140	2300
TB	TIE BEAM - KATTOPALKI - TAKBJÄLKAR 	6	28x120	2330
FB1	FLOORBEAM - LATTIAPALKI - GOLVBJÄLKAR 	11	45x90	2330
FB2	FLOORBEAM - LATTIAPALKI - GOLVBJÄLKAR 	2	45x90	1450
FB3	FLOORBEAM - LATTIAPALKI - GOLVBJÄLKAR 	9	45x90	1500
FB4	FLOORBEAM CONNECTING BEAM - LATTIAPALKI YHDISTAMISPALKIT BRÄDE FÖR GOLVBJÄLKAR SAMMANSLAGNING 	7	45x90	500
SCB	SIDEWALL CONNECTING BEAM - SIVUSEINÄ YHDISTAMISPALKIT BJÄLKAR FÖR SIDOVÄGG SAMMANSLAGNING 	4	43x70	1906
F1	FLOORBOARD - LATTIALAUTA - GOLVBRÄDE  88mm or -tai- eller 114mm	34 43	19x114 19x88	2330 2330
F2	FLOORBOARD - LATTIALAUTA - GOLVBRÄDE  88mm or -tai- eller 114mm	34 43	19x114 19x88	1300 1300
R1	ROOFBOARD - KATTOLAUTA - TAKBRÄDE  88mm or -tai- eller 114mm	44 56	19x114 19x88	2330 2330
R2	ROOFBOARD - KATTOLAUTA - TAKBRÄDE  88mm or -tai- eller 114mm	20 26	19x114 19x88	1880 1880
R3	ROOFBOARD - KATTOLAUTA - TAKBRÄDE  88mm or -tai- eller 114mm	40 52	19x114 19x88	1390 1390
FF	FLOOR FILLET - LATTIALISTA - GOLVLIST 	8	19x35	1900
GB	GABLE BOARD - KAAPTELILAUTA - GAVELBRÄDA  2320 2284	4	19x120	2320
RFF	ROOF FELT FILLET - KATON PÄÄTYLAUTA - BRÄDE OVANPÅ GAVELBRÄDE 	4	19x35	2330



Kood P4141-16 Frida

Materjal

File P4141-16 Frida.dwg

Leht 17

# 2 PAKKI L<2.35m

Pos	P4141-16 Frida		Nr. Pcs.	Profile (mm)	L (mm)	
GS	GABLE SLAT - KAAPELILISTA - VINDLIST		4	30x40	2300	
EB1	EAVE BOARD - RÄYSTÄSLAUTA - TAKFOTSBRÄDE		4	19x120	2330	
EB2	EAVE BOARD - RÄYSTÄSLAUTA - TAKFOTSBRÄDE		4	19x120	1906	
EB3	EAVE BOARD - RÄYSTÄSLAUTA - TAKFOTSBRÄDE		4	19x90	1906	
CB1	CORNER BOARD - KULMANLAUTA - HÖRNBRÄDE		4	19x90	2060	
CB2	CORNER BOARD - KULMANLAUTA - HÖRNBRÄDE		4	19x90	2040	
FIL1	FILLING BOARD- TÄYTTÖLAUTA- FYLLNADSBRÄDE		2	16x80	2060	
FIL2	FILLING BOARD- TÄYTTÖLAUTA- FYLLNADSBRÄDE		2	16x70	2060	
	DOORCROSSES - OVENRISTIKKO - SPRÖJS		1			
	DOOR HANDLE - OVEN KAHVA - DÖRR HANDTAG		1			
	DOOR LOCK+KEYS - OVENLUKKO+AVAIN - DÖRRLAS+NYCKLAR		1			
	WINDOW HANDLE - IKKUNA KAHVA - FÖNSTER HANDTAG		1			
	STEEL CORNER - KULMARAUTA - VINKELJÄRN		10	90x90	65	
	STEEL PLATE - METALLILEVY - METALLPLATTA		10	2,5x60	160	
	NAILS - NAULAT - SPIKAR		FERMS - KATTOPARRU - TAKLÄGGNING	72	4,0	100
	NAILS - NAULAT - SPIKAR		FLOORBOARD - LATTIALAUTA - GOLVBRÄDE	715	2,5	60
	NAILS - NAULAT - SPIKAR		ROOFBOARD - KATTOLAUTAT - TAKBRÄDE	32	2,0	40
			SKIRTING SLAT - LATTIALISTA - GOLVLIST			
	SCREW - RUUVIT - SKRUVAR		ELEMENT - ELEMENT - ELEMENTTI NR.5 & NR.6	12	5,0	120
	SCREW - RUUVIT - SKRUVAR		FLOORBEAMS - LATTIAPALKIT - GOLVBJÄLKAR	220	4,5	70
	SCREW - RUUVIT - SKRUVAR		ELEMENT CONNECTING - ELEMENTTI YHDISTÄMIS - ELEMENT SAMMANSLÄGNING	120	5,0	40
			STEEL PLATE - METALLILEVY - METALLPLATTA			
	SCREW - RUUVIT - SKRUVAR		STEEL CORNER - KULMARAUTA - VINKELJÄRN EAVE BOARD - RÄYSTÄSLAUTA - TAKFOTSBRÄDE CORNER BOARD - KULMANLAUTA - HÖRNBRÄDE GABLE BOARD - KAAPELILAUTA - GAVELBRÄD/GABLE SLAT - KAAPELILISTA - VINDLIST ROOF FELT FILLET - KATON PÄÄTYLAUTA - TAKBRÄDE FÖR VINDBRÄDE	265	4,5	45
WS-1	WINDOW WATER SILL		2			
WS-2	WATER SILL		1			
			1			

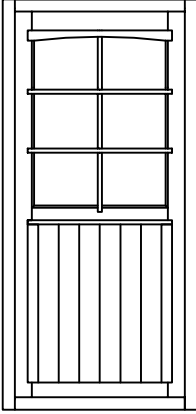
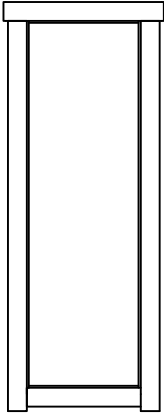

2 PAKKI L<2.35m

Pos	P4141-16 Frida	Nr. Pcs.	Profile (mm)	L (mm)
	Door 905x1930 (right) 1pc 	AST_ISO_VA 1	88x905	1930
	Window 600x1800 1pc 	AST_ISO_K 2	88x600	1800



Polhus

Kood P4141-16 Frida

Materjal

File P4141-16 Frida.dwg

Leht 19

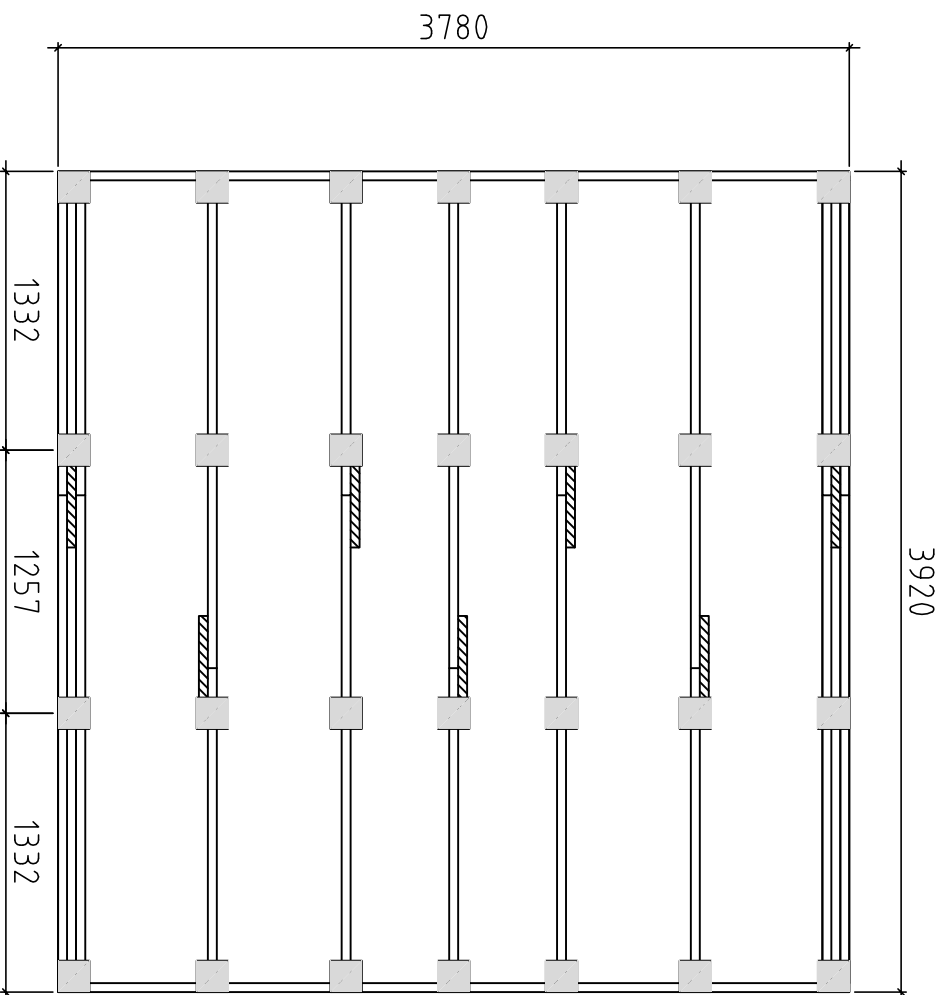

Detta är ett förslag för hur man kan placera plintarna (100- 200 mm i diamaten) för golvväggsklaget. Golvväggsklaget är med i byggsatsen, men inte plintarna. Använder man exempelvis 500-600mm långa murblock så kan man halvera antalet punkter. Lägg fuktskyddande papp mellan betong och trä

Tämä on ehdotus siitä, miten (100-200 mm läpimittaiset) jalat voidaan sijoittaa alapohjan varten. Lattiapakit ovat rakennussarjassa, mutta jalat ei ole. Kun käytetään esimerkiksi 500-600 mm pitkiä harkkoja, voidaan pisteiden määrä puolittaa. Aseta betonin ja puun väliin kosteudelta suojaava pähvi

A proposal for placing plinths (100-200 mm in diameter) for floor beams. Floor beams are provided in the kit but plinths are not included. For example, by using 500-600 mm long masonry units, one can reduce the number of points 50%. Place cardboard between the concrete and wood to protect from moisture

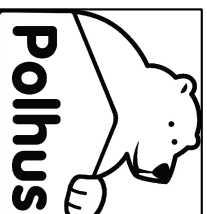

House	P4141-16 Frida	Sheet	20
Drawing	Plan	Scale	1:35
Material		Date	16.12.2015
Drawer	K.K.	File	P4141-16 Frida.dwg