

# Views and ground plan - Fasader och grundplan - Julkisivut ja pohjapiirustus

Roof MAX 100kg/m<sup>2</sup>

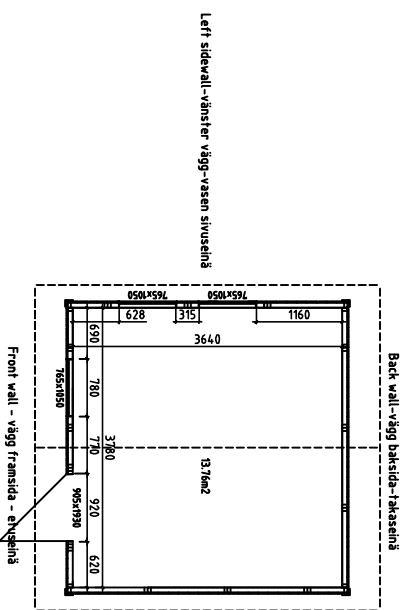

Right sidewall - höger vägg-olkea sivuseinä

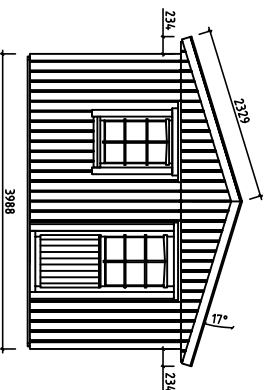

Left sidewall - vänster vägg-vasen sivuseinä

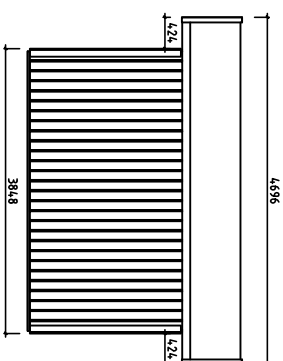

View from inside - Från insidan - Näkymä sisältä

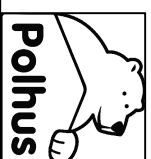
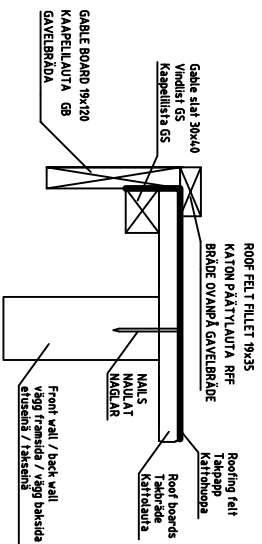
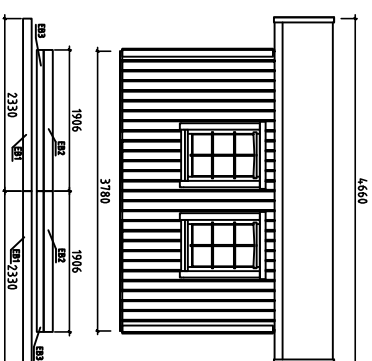
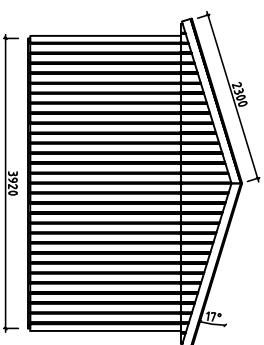
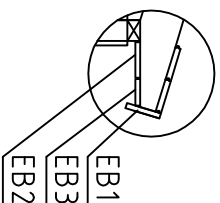
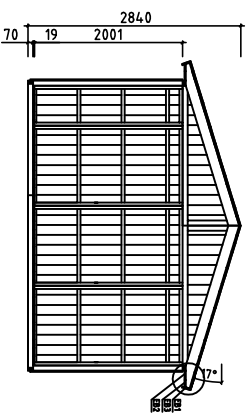

House	P3939-16 Vendela	Sheet	1
Drawing		Scale	1:100
Material		Date	15.12.2015
Drawer	K.K.	File	P3939-16 Vendela.dwg

V 1.0

# Overview description of the manual - Översikts beskrivning för montering - Kokoonpano - ohjeiden kuvaminen

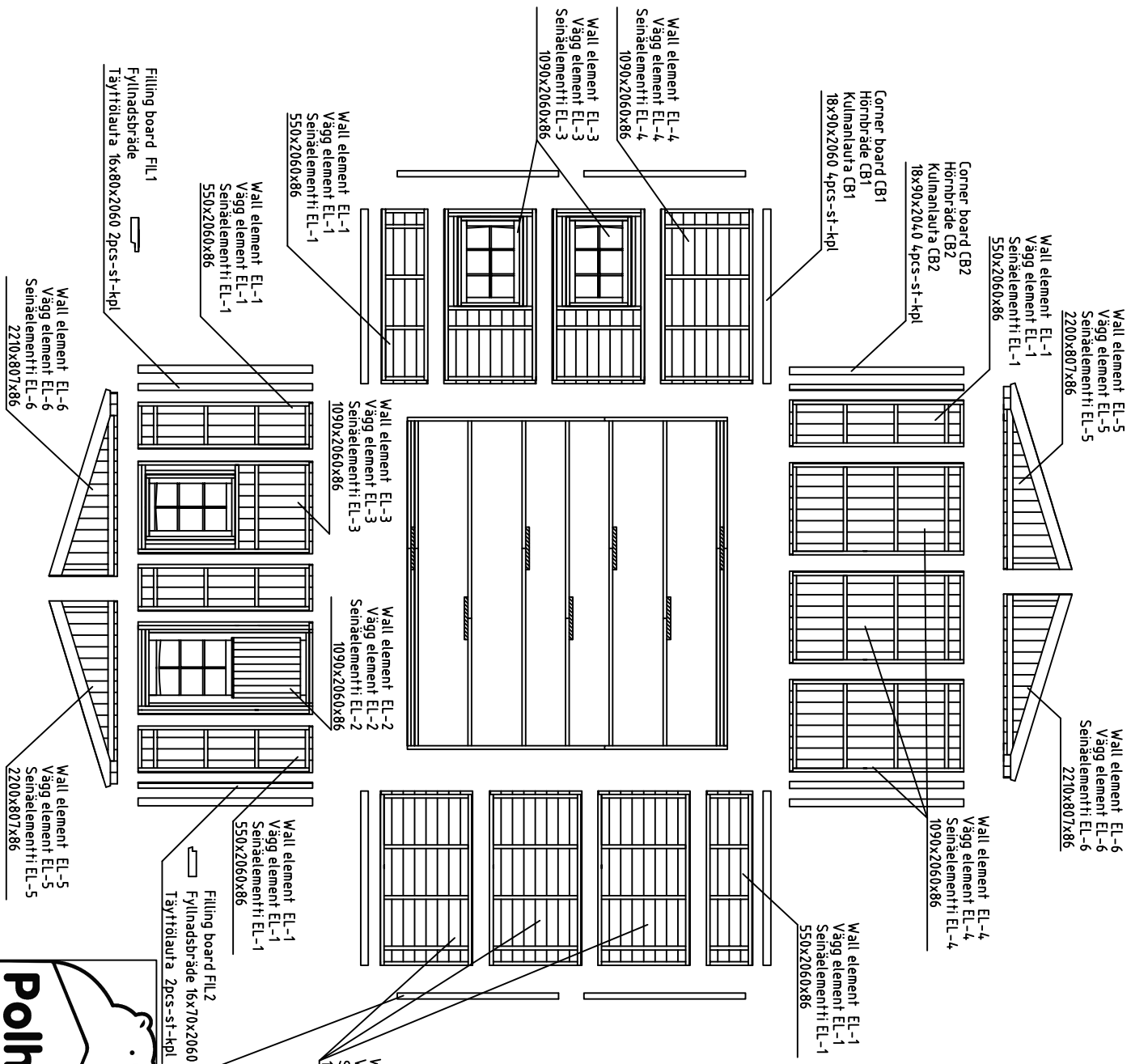

2330	Roofboard 4,4pcs (19x114) or 5,6pcs (19x88) Takbräde 4,4st (19x114) och 5,6st (19x88)	R1
1880	Katrollaura 4,4kpl (19x114) tai 5,6kpl (19x88) Kattrollaura 4,4kpl (19x114) or 5,6kpl (19x88)	R2
1390	Takbräde 20st (19x114) och 26st (19x88) Takarbräde 20st (19x114) och 26st (19x88)	R3
2330	Roofboard 20pcs (19x114) or 26pcs (19x88) Kattrollaura 20kpl (19x114) tai 26kpl (19x88)	R4
1300	Roofboard 40pcs (19x114) or 52pcs (19x88) Takarbräde 40st (19x114) och 52st (19x88)	R5
2330	Katrollaura 4,0kpl (19x114) tai 5,2kpl (19x88) Kattrollaura 4,0kpl (19x114) tai 5,2kpl (19x88)	R6
1900	Floorboard 3,4pcs (19x114) or 4,3pcs (19x88) Golvbräde 3,4st (19x114) och 4,3st (19x88)	R7
2330	Floorboard 3,4st (19x114) och 4,3st (19x88) Lattialla 3,4kpl (19x114) tai 4,3kpl (19x88)	R8
2293	Floor fillet 8pcs 19x35 Golvläst 8st 19x35	R9
2300	Lattiallista 8kpl 19x35 Gable board 4pcs 19x120	R10
2291	Vindbräde 4st 19x120 Gavelbräde 4kpl 19x120	R11
2330	Gable slat 4pcs 30x40 Vindlist 4st 30x40	R12
2291	Kaapelilista 4kpl 30x40 Roof felt fillet 4pcs 19x35	R13
2330	Takbräde för vindbräde 4st 19x35 RFF Bräde ovanpå gavelbräde 4kpl 19x35	R14
2330	Eave boards 4pcs 19x120 Täktotsbräde 4st 19x120	R15
1906	Räystäslauta 4kpl 19x120 Räystäslauta 4kpl 19x120	R16
1906	Eave boards 4pcs 19x90 Täktotsbräde 4st 19x90	R17
1906	Räystäslauta 4kpl 19x90 Räystäslauta 4kpl 19x90	R18
1906	Side wall connecting beam SCB Bjälkar för sidovägg sammanslagning Sivuseinä yhdistämisspalkit	R19
1906	Fyllnadsbräde 16x70x2060 Täyttörlausta 2pcs-st-kpl	R20
1906	Fyllnadsbräde 16x80x2060 Täyttörlausta 2pcs-st-kpl	R21

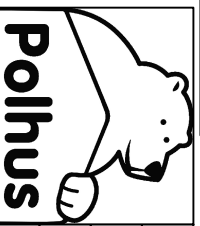

House	P3939-16 Vendela	Sheet	2
Drawing		Scale	1:35
Material		Date	15.12.2015
Drawer	K.K.	File	P3939-16 Vendela.dwg

# Installation of floorbeams and floorboards - montering av golvbjälkar samt golvräddor - lattiapalkien ja lattialautojen asennus

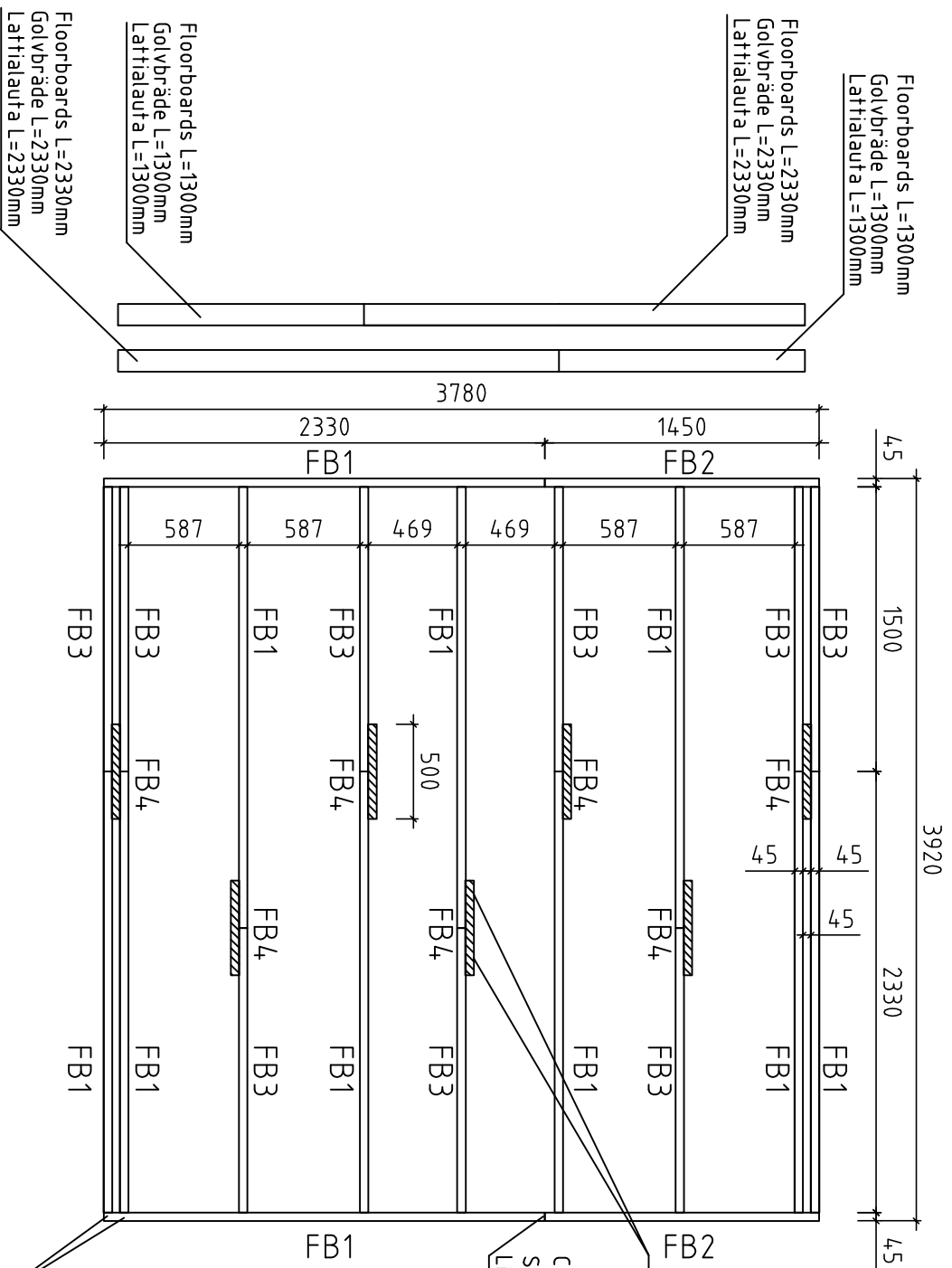

3920

45

1500

2330

45

Floorboards L=1300mm  
Golvräde L=1300mm  
Lattialauta L=1300mm

Floorboards L=2330mm  
Golvräde L=2330mm  
Lattialauta L=2330mm

Floorboards L=1300mm  
Golvräde L=1300mm  
Lattialauta L=1300mm

Floorboards L=2330mm  
Golvräde L=2330mm  
Lattialauta L=2330mm

Connect with screws 4.5x70  
Skrivas samman med skruvar 4.5x70  
Kiinnitetään ruuveilla 4.5x70

Connect with metal plate 60x160 +screws 4.5x45 8pcs  
Skarvas med metall platta 60x160+skruvar 4.5x45 8st  
Liitetään metallilevyllä 60x160+ruuvit 4.5x45 8kpl

Connect with screws 4.5x70  
Skrivas samman med skruvar 4.5x70  
Kiinnitetään ruuveilla 4.5x70

- NB!!! Change the floorboard positions after every row
- NB!!! Skarva golvräddorna olika efter varje rad
- NB!!! Muuta lattialautojen sijaintia jokaisen rivin jälkeen

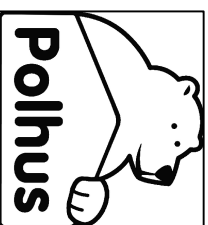

House	P3939-16 Vendela	Sheet	3
Drawing	Floorbeams-lattiapalkit-golvbjälkar	Scale	1:35
Material	4.5x90	Date	15.12.2015
Drawer	K.K.	File	P3939-16 Vendela.dwg

Installation of wall element EL-1 - montering av vägg element EL-1 - seinäelementin EL-1 asennus  
(Front wall - vägg framsida - etuseinä)

View from inside - Från insidan - Näkymä sisältä

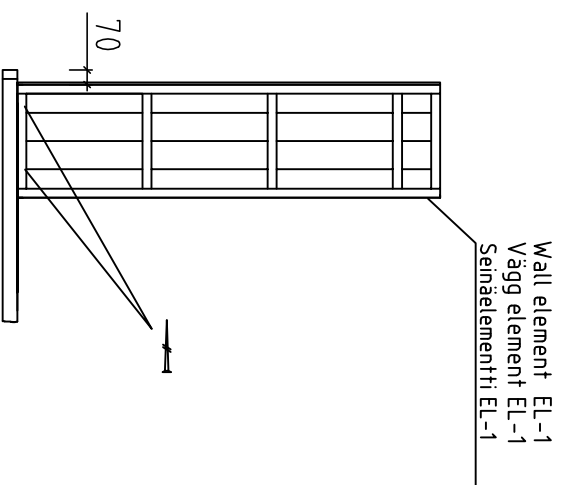

- Fix wall element EL-1 with screws
- 4.5x70 into floorbeam
- Fixera vägg element EL-1 med skruvar
- 4.5x70 i golvvjälke
- Kiinnitä seinäelementti EL-1 ruuvella
- 4.5x70 lattiapalkkin

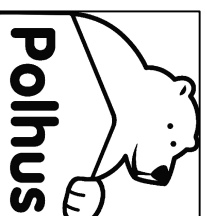
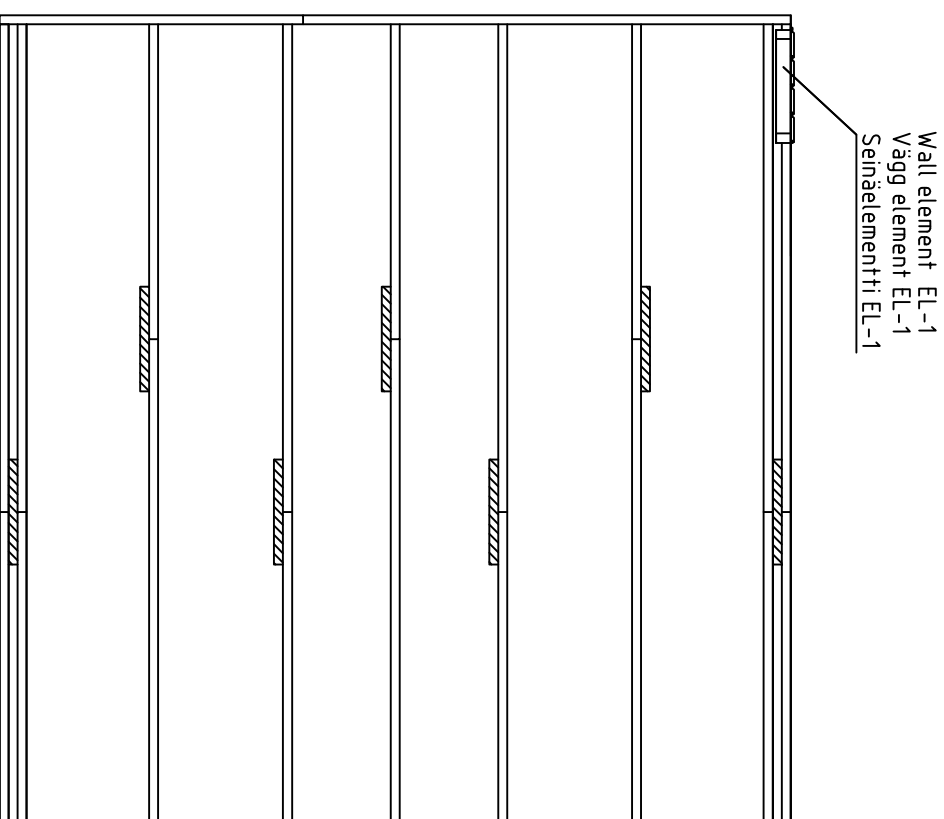

House	P3939-16 Vendela	Sheet	4
Drawing		Scale	1:35
Material		Date	15.12.2015
Drawer	K.K.	File	P3939-16 Vendela.dwg

# Installation of wall element EL-2 and EL-1 - montering av vägg element EL-2 och EL-1 - seinäelementin EL-2 ja EL-1 asennus (Front wall - vägg framsida - etuseinä)

View from inside - Från insidan - Näkymä sisältä

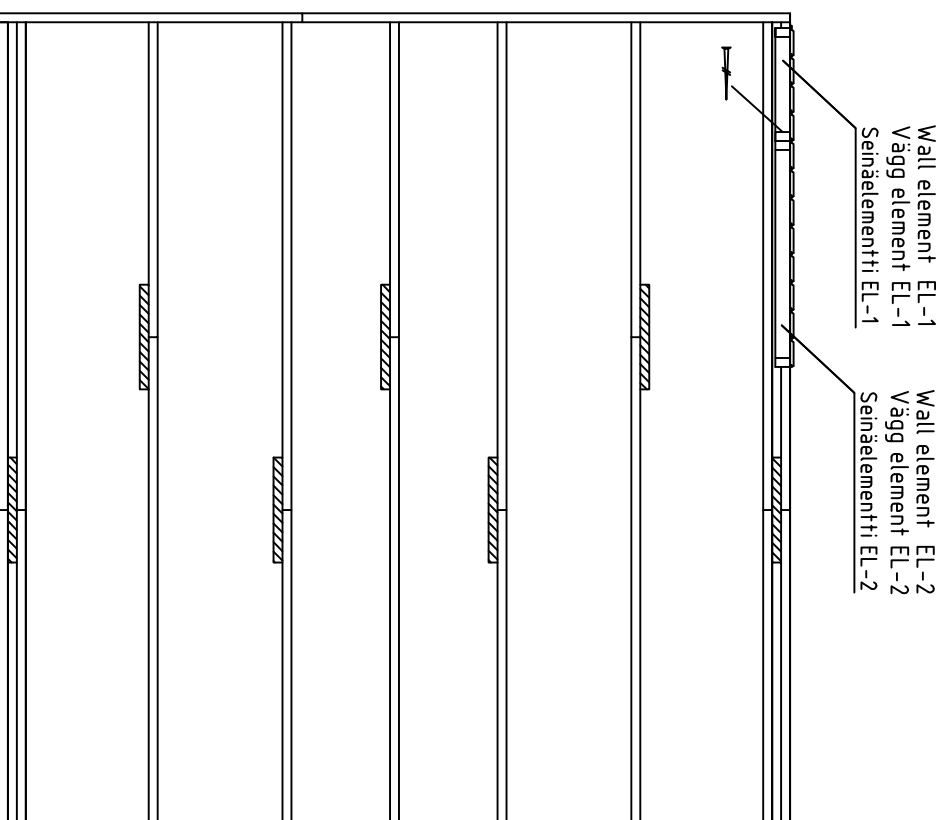
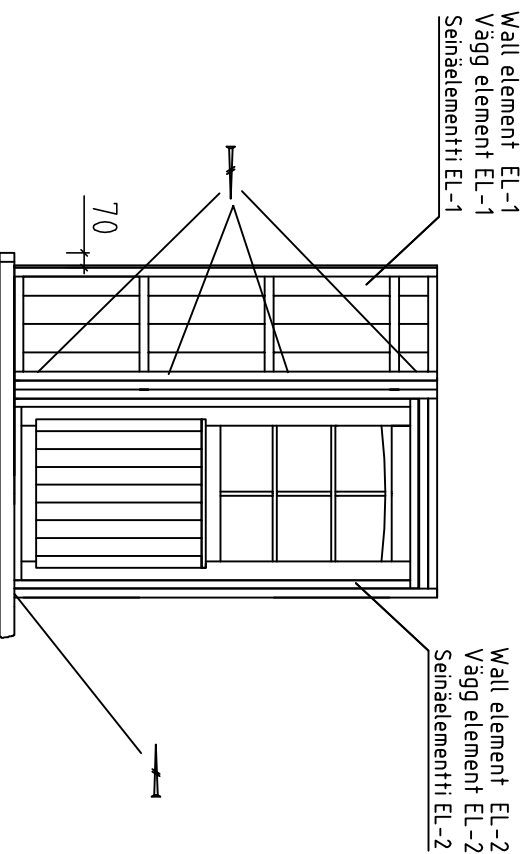

Fix wall element EL-2 with screws

4.5x70 into floorbeam

Fixera vägg element EL-2 med skruvar

4.5x70 i golvbjälke

Kiinnitä seinäelementti EL-2 ruuveilla

4.5x70 lattiapalkkin

Fix wall elements EL-2 and EL-1 with screws

4.5x70 together

Fixera vägg element EL-2 och EL-1 med skruvar

4.5x70 tillsammans

Kiinnitä seinäelementit EL-2 ja EL-1

yhteen ruuveilla 4.5x70

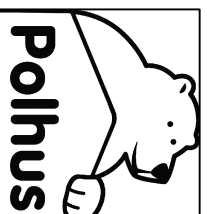

House	P3939-16 Vendela	Sheet	5
Drawing		Scale	1:35
Material		Date	15.12.2015
Drawer	K.K.	File	P3939-16 Vendela.dwg

# Installation of wall element EL-1 and EL-2 - montering av vägg element EL-1 och EL-2 -seinälementin EL-1 ja EL-2 asennus

## (Front wall - vägg framsida - etuseinä)

View from inside - Från insidan - Näkymä sisältä

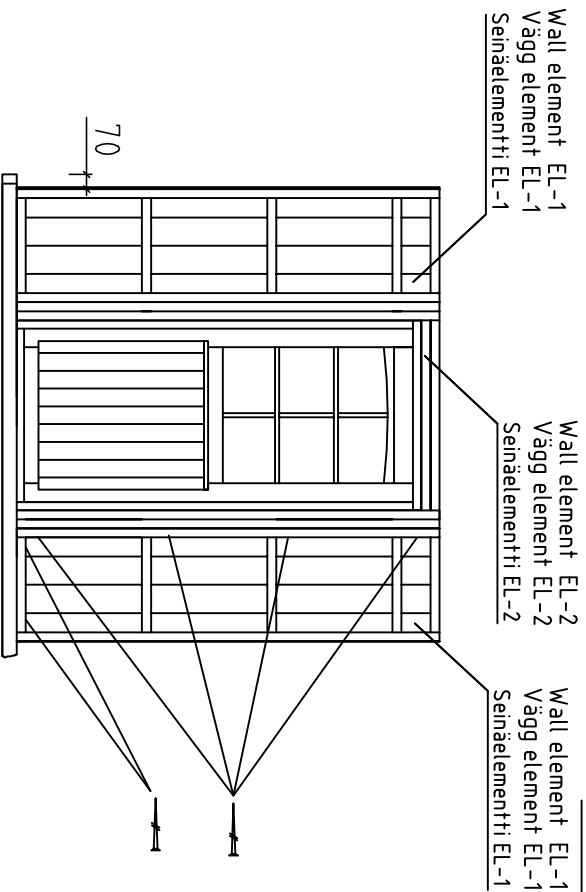

Wall element EL-1  
Vägg element EL-1  
Seinäelementti EL-1

Wall element EL-2  
Vägg element EL-2  
Seinäelementti EL-2

Wall element EL-1  
Vägg element EL-1  
Seinäelementti EL-1

Wall element EL-1  
Vägg element EL-1  
Seinäelementti EL-1

Fix wall element EL-1 with screws

4.5x70 into floorbeam

Fixera vägg element EL-1 med skruvar

4.5x70 i golvbjälke

Kiinnitä seinäelementti EL-1 ruuveilla

4.5x70 lattiapalkkin

Fix wall elements EL-1 and EL-2 with screws

4.5x70 together

Fixera vägg element EL-1 och EL-2 med skruvar

4.5x70 tillsammans

Kiinnitä seinäelementit EL-1 ja EL-2

yhteen ruuveilla 4.5x70

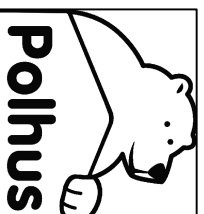
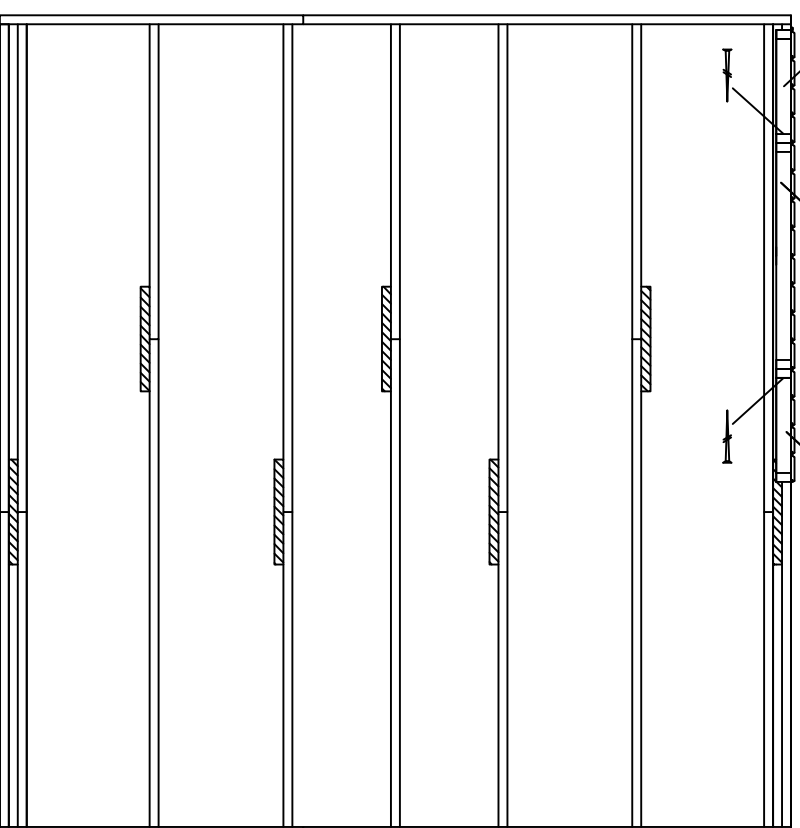

House	P3939-16 Vendela	Sheet	6
Drawing		Scale	1:35
Material		Date	15.12.2015
Drawer	K.K.	File	P3939-16 Vendela.dwg

Installation of wall element EL-3 and EL-1 - montering av vägg element EL-3 och EL-1 -seinälementin EL-3 ja EL-1 asennus  
(Front wall - vägg framsida - etuseinä)

View from inside - Från insidan - Näkymä sisältä

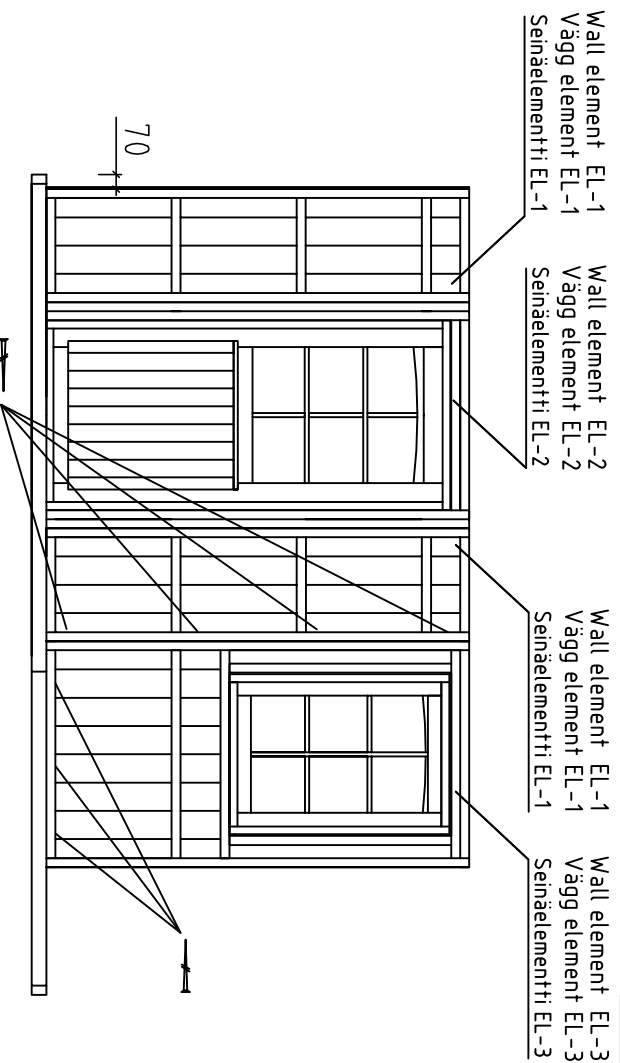

Fix wall element EL-3 with screws

4.5x70 into floorbeam

Fixera vägg element EL-3 med skruvar

4.5x70 i golvbjälke

Kiinnitä seinäelementti EL-3 ruuveilla

4.5x70 lattiapalkkin

Fix wall elements EL-3 and EL-1 with screws

4.5x70 together

Fixera vägg element EL-3 och EL-1 med skruvar

4.5x70 tillsammans

Kiinnitä seinäelementit EL-3 ja EL-1

yhteen ruuveilla 4.5x70

Wall element EL-1  
Vägg element EL-1  
Seinäelementti EL-1

Wall element EL-2  
Vägg element EL-2  
Seinäelementti EL-2

Wall element EL-1  
Vägg element EL-1  
Seinäelementti EL-1

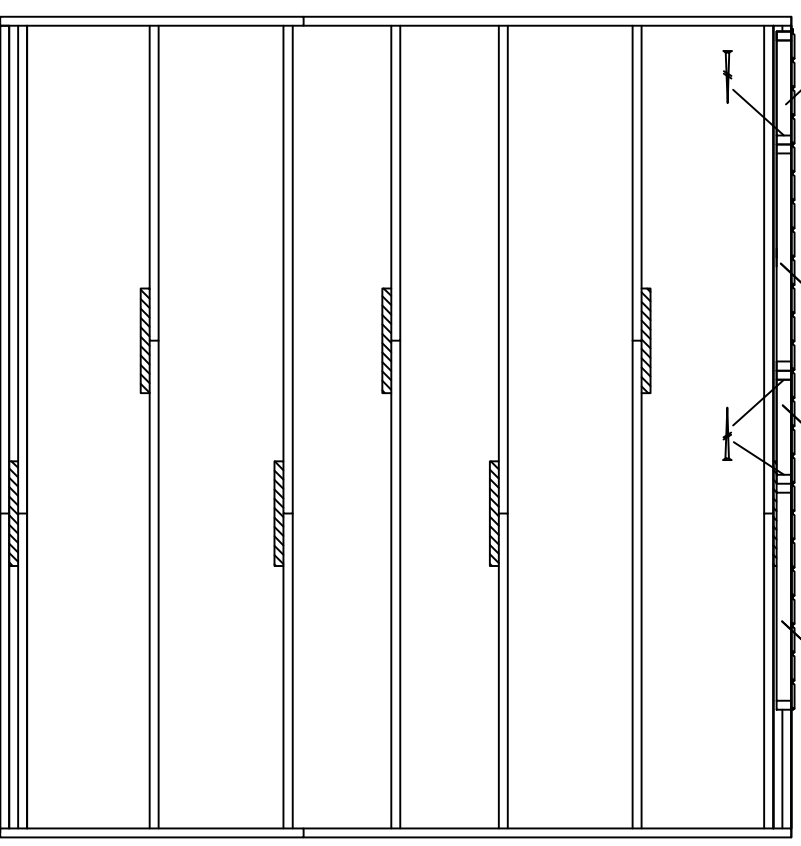

	House	P3939-16 Vendela	Sheet	7
	Drawing		Scale	1:35
	Material		Date	15.12.2015
	Drawer	K.K.	File	P3939-16 Vendela.dwg

Installation of wall element EL-1 and EL-3 - montering av vägg element EL-1 och EL-3 -seinälementin EL-1 ja EL-3 asennus  
(Front wall - vägg framsida - etuseinä)

View from inside - Från insidan - Nakyma sisältä



Wall element EL-1  
Vägg element EL-1  
Seinäelementti EL-1

Wall element EL-2  
Vägg element EL-2  
Seinäelementti EL-2

Wall element EL-1  
Vägg element EL-1  
Seinäelementti EL-1

Wall element EL-3  
Vägg element EL-3  
Seinäelementti EL-3

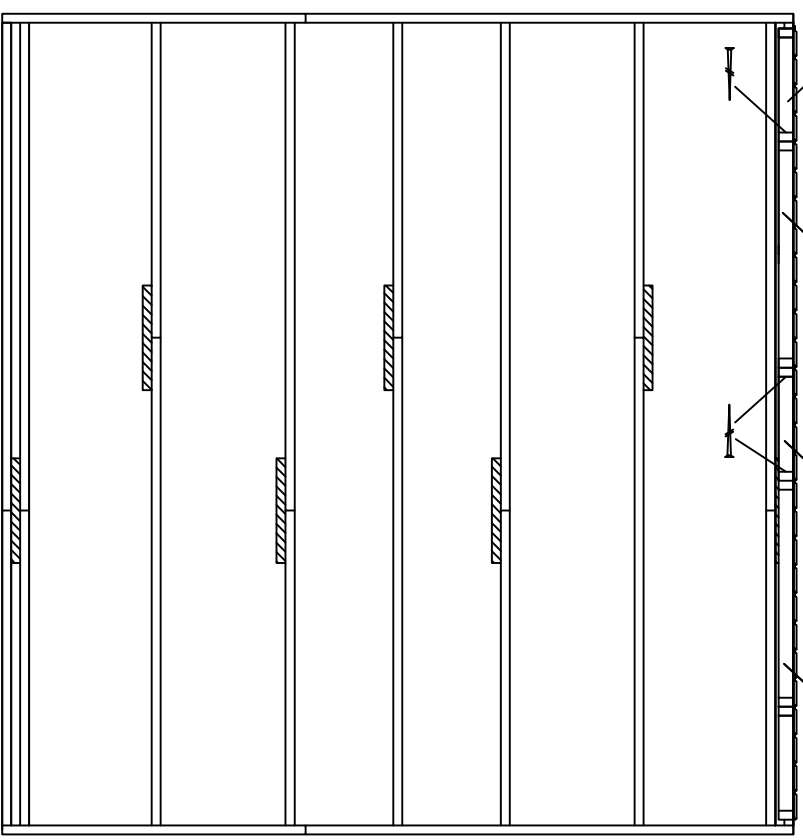

Fix wall element EL-1 with screws

4.5x70 into floorbeam

Fixera vägg element EL-1 med skruvar

4.5x70 i golvbjälke

Kiinnitä seinäelementti EL-1 ruuveilla

4.5x70 lattiapalkkin

Fix wall elements EL-1 and EL-3 with screws

4.5x70 together

Fixera vägg element EL-1 och EL-3 med skruvar

4.5x70 tillsammans

Kiinnitä seinäelementit EL-1 ja EL-3

yhteen ruuveilla 4.5x70

	House	P3939-16 Vendela	Sheet	8
	Drawing		Scale	1:35
	Material		Date	15.12.2015
	Drawer	K.K.	File	P3939-16 Vendela.dwg





## Installation of back wall - montering av vägg baksida - takaseinä asennus

View from inside - Från insidan - Näkymä sisästä

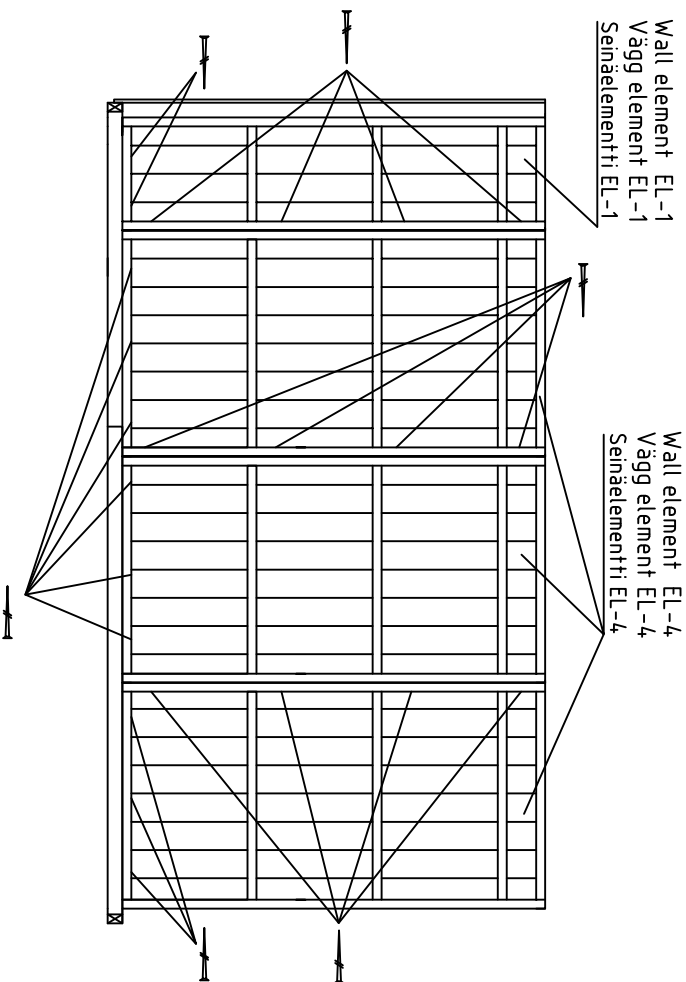

- Fix wall element EL-1 and EL-4 (3pcs) with screws 4.5x70 into floorbeam
- Fixera vägg element EL-1 och EL-4 (3st) med skruvar 4.5x70 i golvbjälke
- Kiinnitä seinäelementti EL-1 ja EL-4 (3kpl) ruuveilla 4.5x70 lattiatapalkkin
- Fix wall elements EL-1 and EL-4 with screws 4.5x70 together
- Fixera vägg element EL-1 och EL-4 med skruvar 4.5x70 tillsammans
- Kiinnitä seinäelementit EL-1 ja EL-4 yhteen ruuveilla 4.5x70

Wall element EL-1  
Vägg element EL-1  
Seinäelementti EL-1

Wall element EL-2  
Vägg element EL-2  
Seinäelementti EL-2

Wall element EL-1  
Vägg element EL-1  
Seinäelementti EL-1

Wall element EL-3  
Vägg element EL-3  
Seinäelementti EL-3

Wall element EL-1  
Vägg element EL-1  
Seinäelementti EL-1

Wall element EL-2  
Vägg element EL-2  
Seinäelementti EL-2

Wall element EL-4  
Vägg element EL-4  
Seinäelementti EL-4

Wall element EL-4  
Vägg element EL-4  
Seinäelementti EL-4

Wall element EL-4  
Vägg element EL-4  
Seinäelementti EL-4

Wall element EL-4  
Vägg element EL-4  
Seinäelementti EL-4

Wall element EL-4  
Vägg element EL-4  
Seinäelementti EL-4

Wall element EL-1  
Vägg element EL-1  
Seinäelementti EL-1

 <b>Polhus</b>	House	P3939-16 Vendela	Sheet	10
	Drawing		Scale	1:35
	Material		Date	15.12.2015
Drawer	K.K.	File	P3939-16 Vendela.dwg	

# Installation of right sidewall – montering av höger sidovägg – oikea sivuseinä asennus

Filling board FIL2  
 Fyllnadsbräde 16x70x2060  
 Täyttölauta

Wall element EL-1  
 Vägg element EL-1  
 Seinäelementti EL-1

Wall element EL-2  
 Vägg element EL-2  
 Seinäelementti EL-2

Wall element EL-1  
 Vägg element EL-1  
 Seinäelementti EL-1

View from inside - Från insidan - Näkymä sisältä

Wall element EL-1  
 Vägg element EL-1  
 Seinäelementti EL-1

Wall element EL-4  
 Vägg element EL-4  
 Seinäelementti EL-4

Wall element EL-4  
 Vägg element EL-4  
 Seinäelementti EL-4

Wall element EL-1  
 Vägg element EL-1  
 Seinäelementti EL-1

Wall element EL-4  
 Vägg element EL-4  
 Seinäelementti EL-4

Wall element EL-1  
 Vägg element EL-1  
 Seinäelementti EL-1

Filling board FIL1  
 Fyllnadsbräde 16x80x2060  
 Täyttölauta

Wall element EL-4  
 Vägg element EL-4  
 Seinäelementti EL-4

Wall element EL-1  
 Vägg element EL-1  
 Seinäelementti EL-1

Fix wall element EL-1 and EL-4 (3pcs) with screws

4.5x70 into floorbeam

Fixera vägg element EL-1 och EL-4 (3st) med skruvar

4.5x70 i golvbjälke

Kiinnitä seinäelementti EL-1 ja EL-4 (3kpl) ruuveilla

4.5x70 lattiapalkkin

Fix wall elements EL-1, and EL-4 with screws 4.5x70 together

Fixera vägg element EL-1 och EL-4 med skruvar 4.5x70 tillsammans

Kiinnitä seinäelementit EL-1 ja EL-4 yhteen ruuveilla 4.5x70

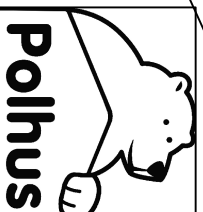
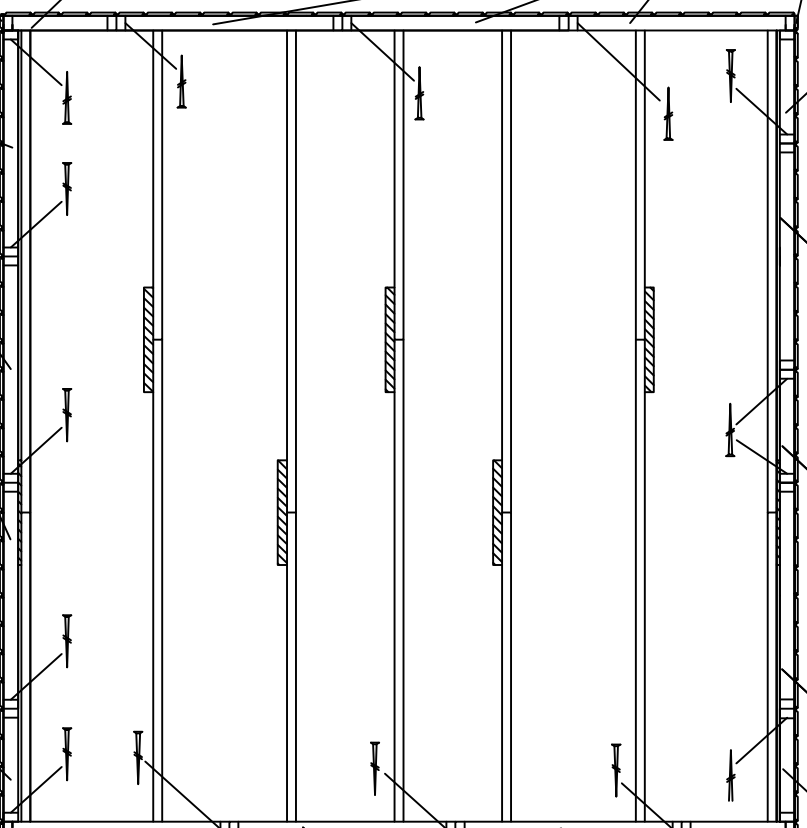

House	P3939-16 Vendela	Sheet	11
Drawing		Scale	1:35
Material		Date	15.12.2015
Drawer	K.K.	File	P3939-16 Vendela.dwg

Installation of sidewall connecting beams - montering av bjälkar för sidovägg sammanslagning - sivuseinän yhdistämisspalkit asennus

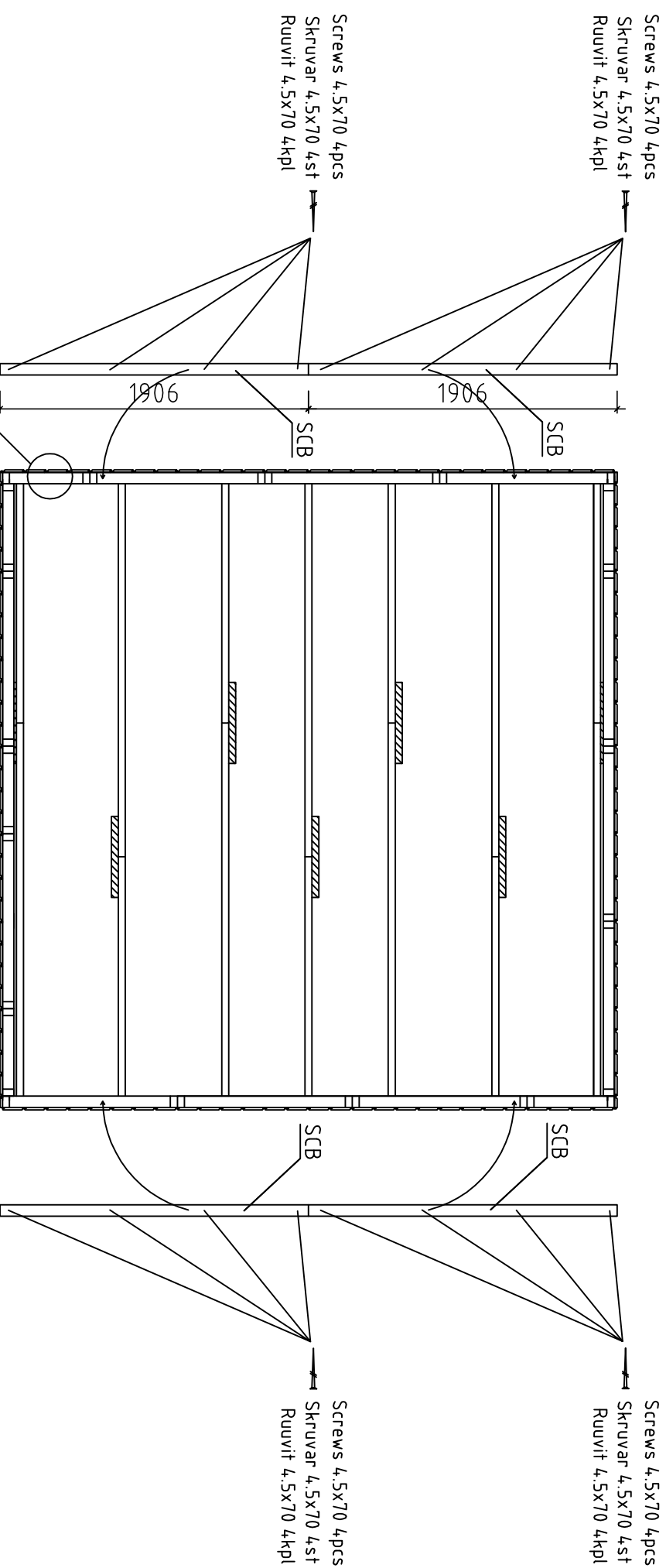

Screws 4.5x70 4pcs  
Skravar 4.5x70 4st  
Ruuvit 4.5x70 4kpl

Screws 4.5x70 4pcs  
Skravar 4.5x70 4st  
Ruuvit 4.5x70 4kpl

Screws 4.5x70 4pcs  
Skravar 4.5x70 4st  
Ruuvit 4.5x70 4kpl

Screws 4.5x70 4pcs  
Skravar 4.5x70 4st  
Ruuvit 4.5x70 4kpl

Screws 4.5x70  
Skravar 4.5x70  
Ruuvit 4.5x70

Detail A

Detail A

SCB

Sidewall-sidovägg-sivuseinä

		House	P3939-16 Vendela	Sheet	12
		Drawing		Scale	1:35
Material		Date	15.12.2015		
Drawer	K.K.	File	P3939-16 Vendela.dwg		

Installation of wall element EL-5 and EL-6 – montering av vägg element EL-5 och EL-6 –seinälementin EL-5 ja EL-6 asennus  
(Front wall – vägg framsida – etuseinä)

View from inside – Från insidan – Näkymä sisältä

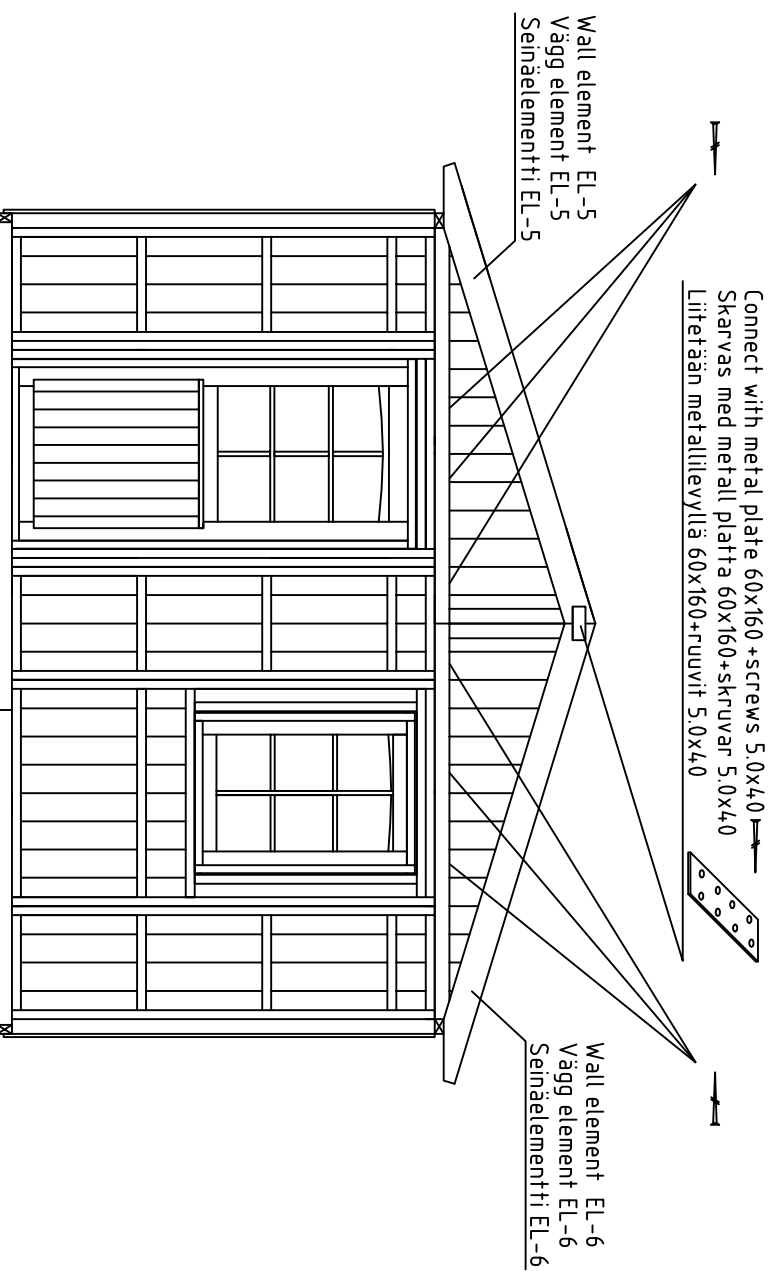

Fix wall element EL-5 with front wall elements with screws 5.0x120 together

Fixera vägg element EL-5 med elementat vägg framsida med skruvar 5.0x120 tillsammans

Kiinnitä seinäelementti EL-5 yhteen etuseinän elementit ruuveilla 5.0x120

Fix wall element EL-6 to front wall elements with screws 5.0x120 together

Fixera vägg element EL-6 med elementat vägg framsida med skruvar 5.0x120 tillsammans

Kiinnitä seinäelementti EL-6 yhteen etuseinän elementit ruuveilla 5.0x120

 <b>Polhus</b>		House	P3939-16 Vendela	Sheet	13
Drawer	K.K.	Drawing		Scale	1:35
		Material		Date	15.12.2015
		File	P3939-16 Vendela.dwg		

Installation of wall element EL-5 and EL-6 – montering av vägg element EL-5 och EL-6 – seinäelementin EL-5 ja EL-6 asennus  
(Back wall – vägg baksida – takaseinä)

View from inside – Från insidan – Näkymä sisältä

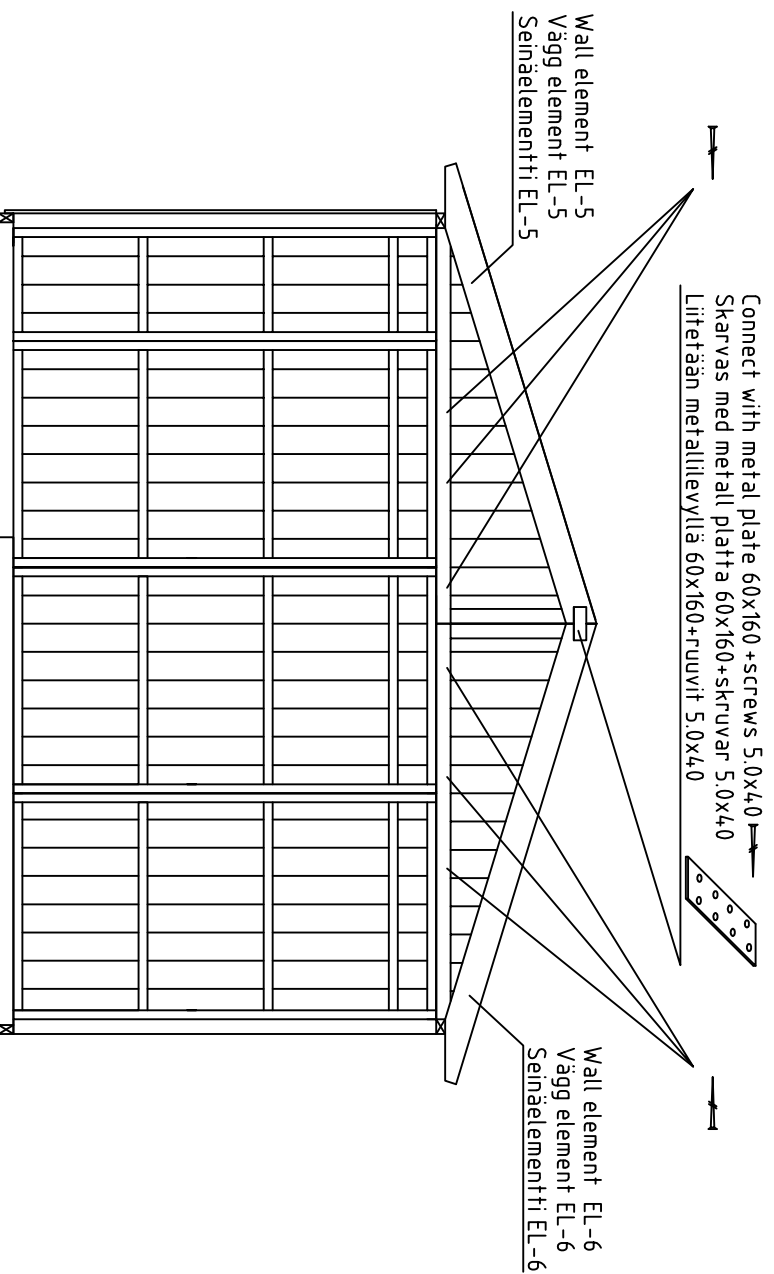

Fix wall element EL-5 with back wall elements with screws 5.0x120 together

Fixera vägg element EL-5 med elementat vägg baksida med skruvar 5.0x120 tillsammans

Kiinnitä seinäelementi EL-5 yhteen takaseinän elementit ruuveilla 5.0x120

Fix wall element EL-6 with back wall elements with screws 5.0x120 together

Fixera vägg element EL-6 med elementat vägg baksida med skruvar 5.0x120 tillsammans

Kiinnitä seinäelementi EL-6 yhteen takaseinän elementit ruuveilla 5.0x120

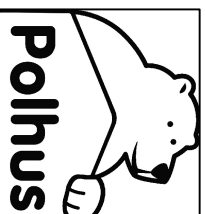

House	P3939-16 Vendela	Sheet	14
Drawing		Scale	1:35
Material		Date	15.12.2015
Drawer	K.K.	File	P3939-16 Vendela.dwg

# Ferms - Takläggning - Kattoparrut

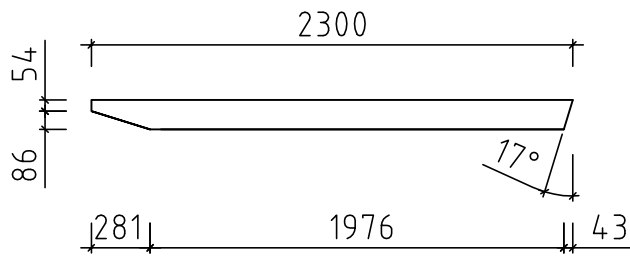

Rafter-kattopalki-takbjälkar 43x140x2300 6pcs-st-kpl

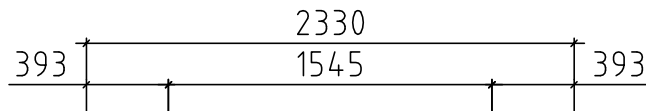

Tie beam-kattopalki-takbjälkar 28x120x2330 6pcs-st-kpl

Connect with metal plate 60x160  
+screws 5.0x40 12pcs

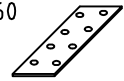

on both sides of the ferm  
Skarvas med metall platta 60x160+skruvar 5.0x40  
båda sidor takläggning  
Liitetään metallilevyllä 60x160+ruuvit 5.0x40  
molemmin puolin kattoparru

Ferms 3pcs  
Takläggning 3st  
Kattoparrut 3kpl

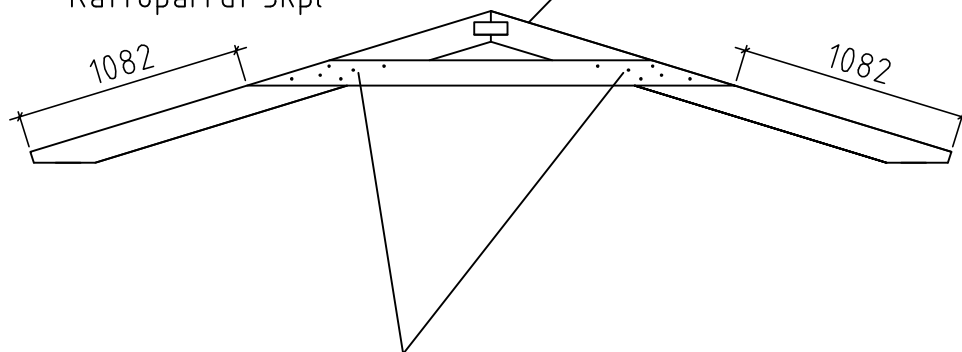

Connect with nails 4x100 (6+6)  
on both sides of the ferm

Skarvas med spikar 4x100 (6+6)  
båda sidor takläggning

Liitetään naulalla 4x100 (6+6)  
molemmin puolin kattoparru

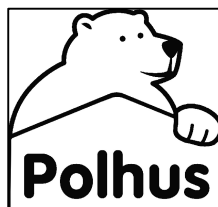

House	P3939-16 Vendela	Sheet	15
Drawing		Scale	1:35
Material		Date	15.12.2015
Drawer	K.K.	File	P3939-16 Vendela.dwg

# Ferm install-installera takläggning-kattoparru asennus

Connect with steel corner 90x90x65+screws 4.5x4.5 8pcs  
 Skarvas med metallvinkel 90x90x65+skruvar 4.5x4.5 8st  
 Liitetään kulmarautaan 90x90x65+ruuvit 4.5x4.5 8kpl

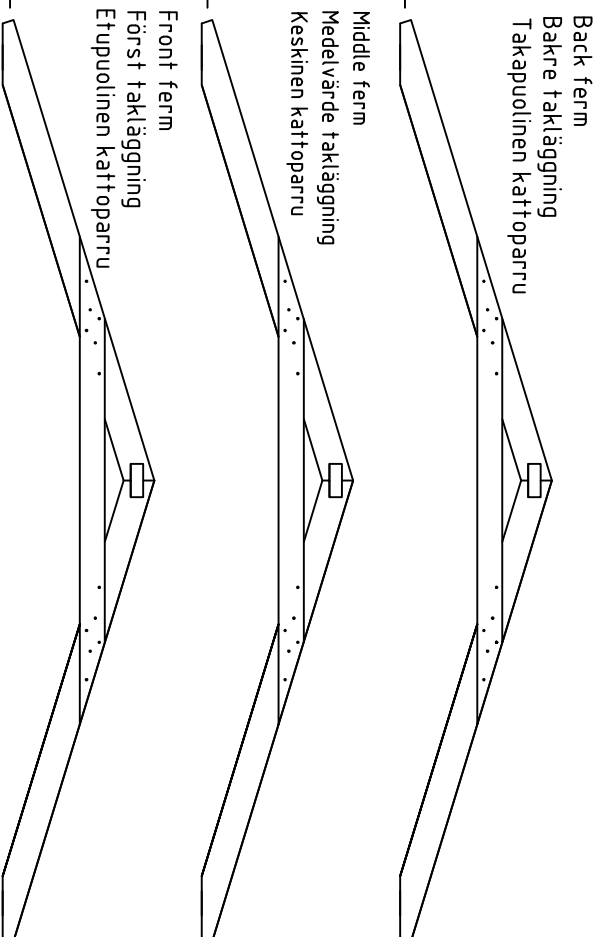
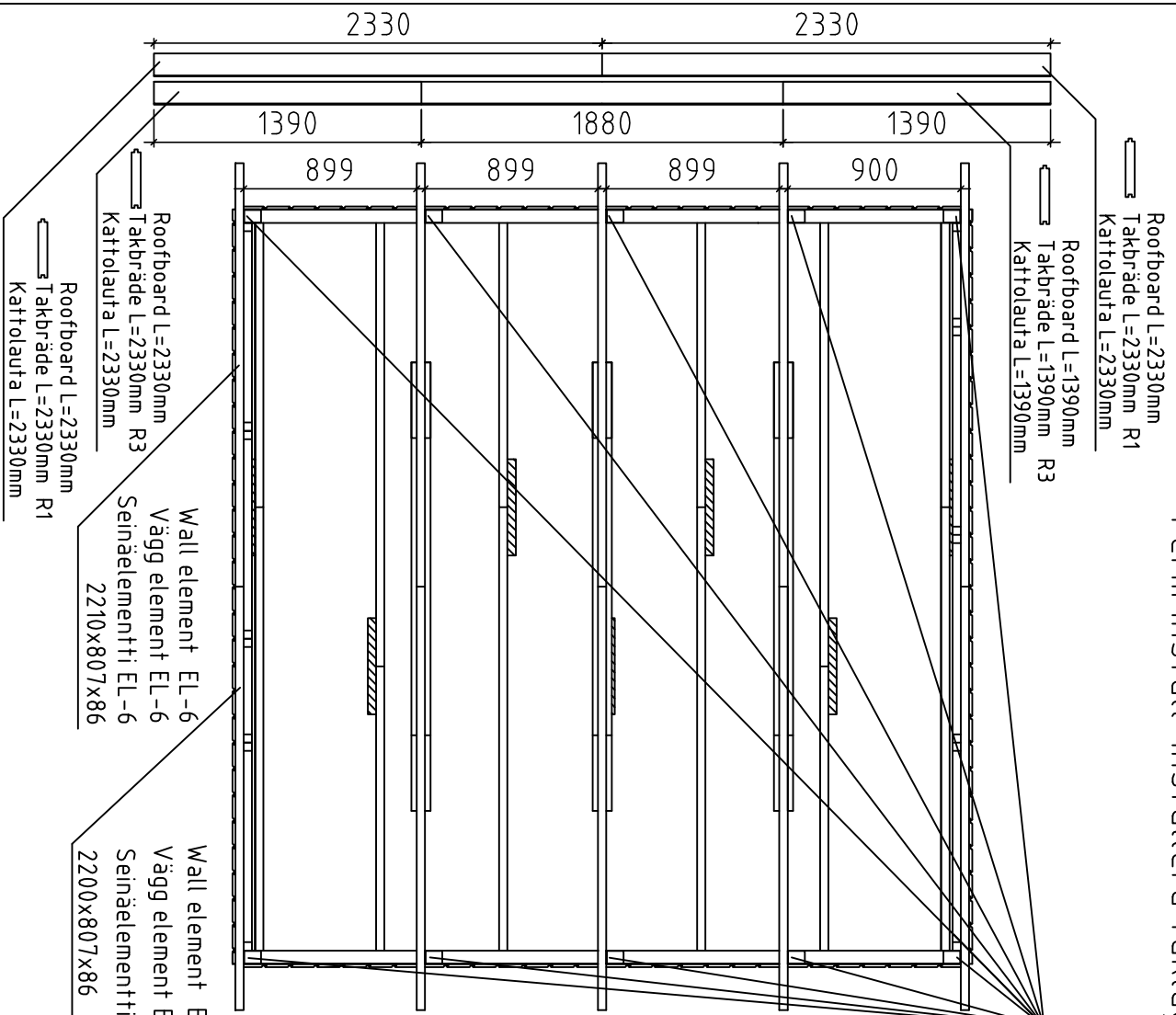

NB!!! Change the roofboard positions after every row  
 NB!!! Skarva tak bräderna olika efter varje rad  
 NB!!! Muuta kattolautojen sijaintia jokaisen rivin jälkeen

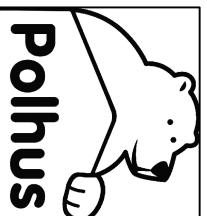







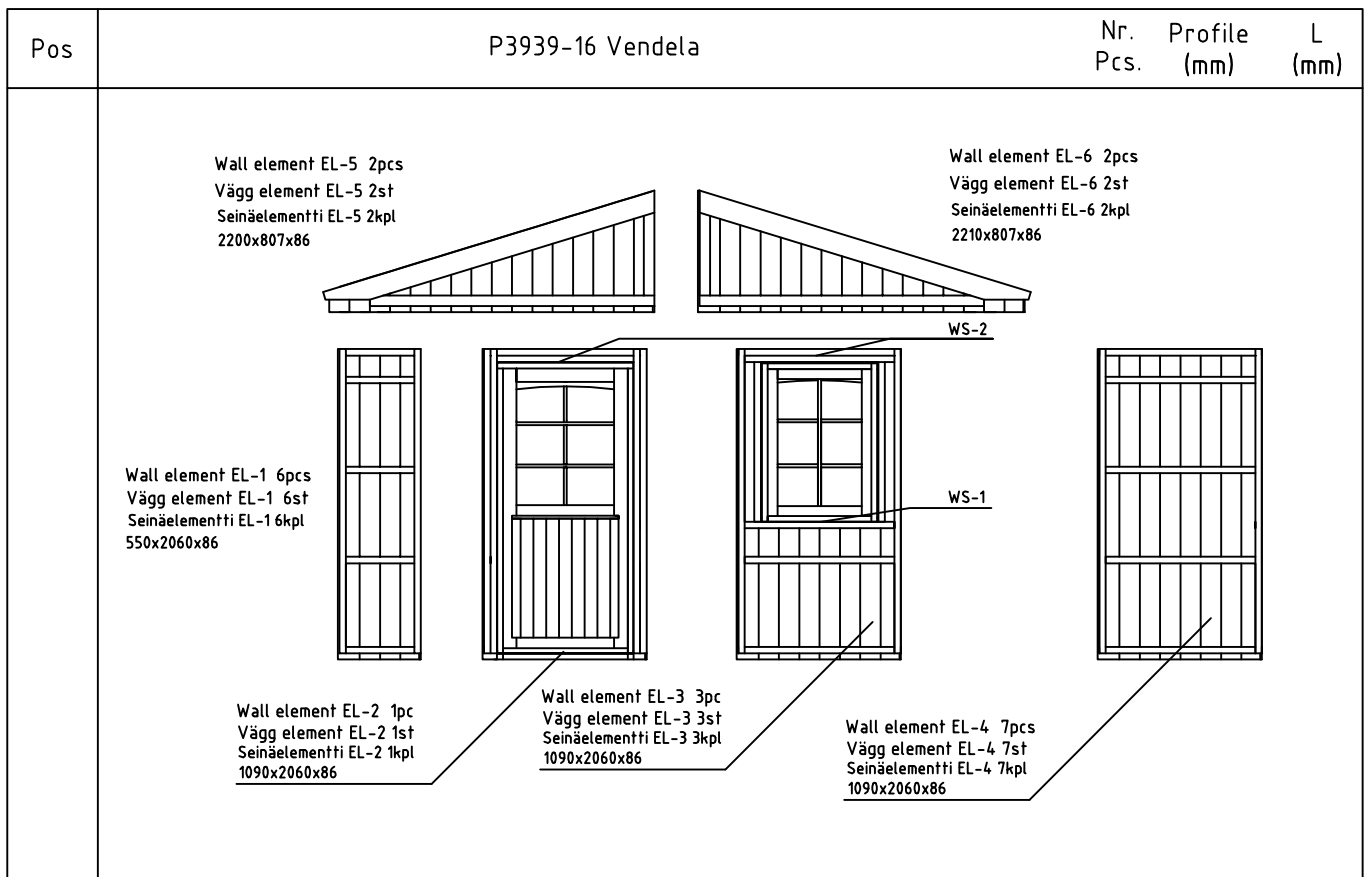

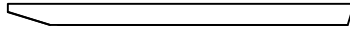
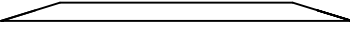
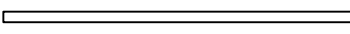
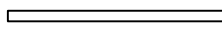
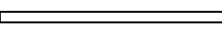

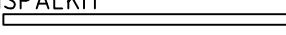
House	P3939-16 Vendela	Sheet	16
Drawing		Scale	1:35
Material		Date	15.12.2015
Drawer	K.K.	File	P3939-16 Vendela.dwg



2 PAKKI L<2.35m

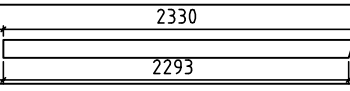

Pos			Nr. Pcs.	Profile (mm)	L (mm)
RA	RAFTER - KATTOPALKI - TAKBJÄLKAR		6	43x140	2300
TB	TIE BEAM - KATTOPALKI - TAKBJÄLKAR		6	28x120	2330
FB1	FLOORBEAM - LATTIAPALKI - GOLVBJÄLKAR		11	45x90	2330
FB2	FLOORBEAM - LATTIAPALKI - GOLVBJÄLKAR		2	45x90	1450
FB3	FLOORBEAM - LATTIAPALKI - GOLVBJÄLKAR		9	45x90	1500
FB4	FLOORBEAM CONNECTING BEAM - LATTIAPALKI YHDISTAMISPALKIT BRÄDE FÖR GOLVBJÄLKAR SAMMANSLAGNING		7	45x90	500
SCB	SIDEWALL CONNECTING BEAM - SIVUSEINÄ YHDISTAMISPALKIT BJÄLKAR FÖR SIDOVÄGG SAMMANSLAGNING		4	43x70	1906
F1	FLOORBOARD - LATTIALAUTA - GOLVBRÄDE	 88mm or -tai- eller 114mm	34 43	19x114 19x88	2330 2330
F2	FLOORBOARD - LATTIALAUTA - GOLVBRÄDE	 88mm or -tai- eller 114mm	34 43	19x114 19x88	1300 1300
R1	ROOFBOARD - KATTOLAUTA - TAKBRÄDE	 88mm or -tai- eller 114mm	44 56	19x114 19x88	2330 2330
R2	ROOFBOARD - KATTOLAUTA - TAKBRÄDE	 88mm or -tai- eller 114mm	20 26	19x114 19x88	1880 1880
R3	ROOFBOARD - KATTOLAUTA - TAKBRÄDE	 88mm or -tai- eller 114mm	40 52	19x114 19x88	1390 1390
FF	FLOOR FILLET - LATTIALISTA - GOLVLIST		8	19x35	1900
GB	GABLE BOARD - KAAPILILAUTA - GAVELBRÄDA		4	19x120	2330
RFF	ROOF FELT FILLET - KATON PÄÄTYLAUTA - BRÄDE OVANPÅ GAVELBRÄDE		4	19x35	2330



# 2 PAKKI L<2.35m

Pos	P3939-16 Vendela		Nr. Pcs.	Profile (mm)	L (mm)	
GS	GABLE SLAT - KAAPELILISTA - VINDLIST		4	30x40	2300	
EB1	EAVE BOARD - RÄYSTÄSLAUTA - TAKFOTSBRÄDE		4	19x120	2330	
EB2	EAVE BOARD - RÄYSTÄSLAUTA - TAKFOTSBRÄDE		4	19x120	1906	
EB3	EAVE BOARD - RÄYSTÄSLAUTA - TAKFOTSBRÄDE		4	19x90	1906	
CB1	CORNER BOARD - KULMANLAUTA - HÖRNBRÄDE		4	19x90	2060	
CB2	CORNER BOARD - KULMANLAUTA - HÖRNBRÄDE		4	19x90	2040	
FIL1	FILLING BOARD- TÄYTTÖLAUTA- FYLLNADSBRÄDE		2	16x80	2060	
FIL2	FILLING BOARD- TÄYTTÖLAUTA- FYLLNADSBRÄDE		2	16x70	2060	
	WINDOW CROSSES - IKKUNARISTIKKO - SPRÖJS		3			
	DOORCROSSES - OVENRISTIKKO - SPRÖJS		1			
	DOOR HANDLE - OVEN KAHVA - DÖRR HANDTAG		1			
	DOOR LOCK+KEYS - OVENLUKKO+AVAIN - DÖRRLAS+NYCKLAR		1			
	WINDOW HANDLE - IKKUNA KAHVA - FÖNSTER HANDTAG		3			
	STEEL CORNER - KULMARAUTA - VINKELJÄRN		10	90x90	65	
	STEEL PLATE - METALLILEVY - METALLPLATTA		8 2	2,5x60 2,5x60	160 120	
	NAILS - NAULAT - SPIKAR		FERMS - KATTOPARRU - TAKLÄGGNING	72	4,0	100
	NAILS - NAULAT - SPIKAR		FLOORBOARD - LATTIALAUTA - GOLVBRÄDE	715	2,5	60
	NAILS - NAULAT - SPIKAR		ROOFBOARD - KATTOLAUTAT - TAKBRÄDE	32	2,0	40
			SKIRTING SLAT - LATTIALISTA - GOLVLIST			
	SCREW - RUUVIT - SKRUVAR		ELEMENT - ELEMENT - ELEMENTTI NR.5 & NR.6	12	5,0	120
	SCREW - RUUVIT - SKRUVAR		FLOORBEAMS - LATTIAPALKIT - GOLVBJÄLKAR	220	4,5	70
	SCREW - RUUVIT - SKRUVAR		ELEMENT CONNECTING - ELEMENTTI YHDISTAMIS - ELEMENT SAMMANSLAGNING	120	5,0	40
			STEEL PLATE - METALLILEVY - METALLPLATTA			
	SCREW - RUUVIT - SKRUVAR		STEEL CORNER - KULMARAUTA - VINKELJÄRN EAVE BOARD - RÄYSTÄSLAUTA - TAKFOTSBRÄDE CORNER BOARD - KULMANLAUTA - HÖRNBRÄDE GABLE BOARD - KAAPELILAUTA - VINDBRÄDE GABLE SLAT - KAAPELILISTA - VINDLIST ROOF FELT FILLET - KATON PÄÄTYLAUTA - TAKBRÄDE FÖR VINDBRÄDE	265	4,5	45
WS-1	WINDOW WATER SILL			3		
WS-2	WATER SILL			2		

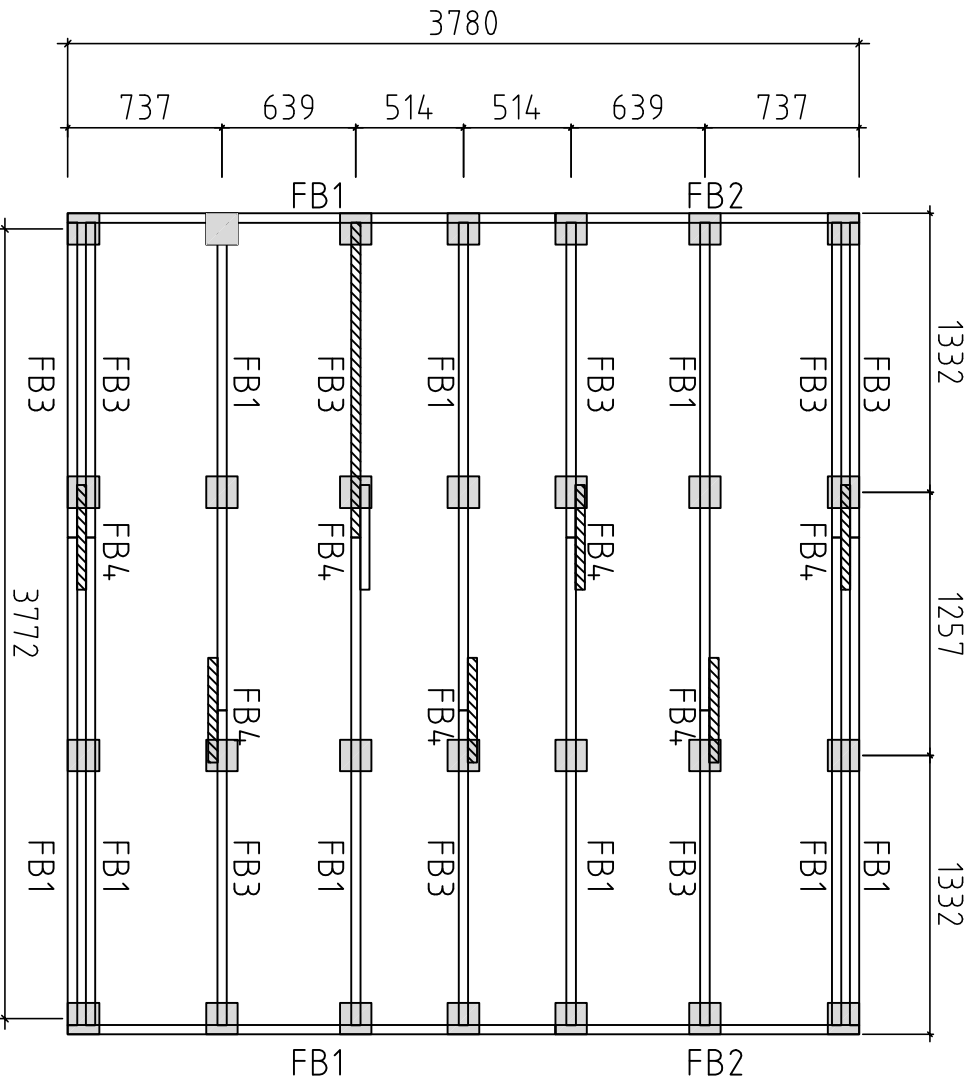

Detta är ett förslag för hur man kan placera plintarna (100- 200 mm i diameter) för golvbalklaget. Golvbalkarna är med i byggsatsen, men inte plintarna. Använder man exempelvis 500-600mm långa murblock så kan man halvera antalet punkter. Lägg fuktskyddande papp mellan betong och trä

Tjänå on ehdotus siitä, miten (100-200 mm läpimittaiset) jälet voidaan sijoittaa alapohjan varten. Lattiapalkit ovat rakennussarjassa, mutta jalokkia ei ole. Kun käytetään esimerkiksi 500-600 mm pitkiä harkkoja, voidaan pisteiden määrä puolittaa. Aseta betoniin ja puun väliin kosteudenta suojaava pappi

A proposal for placing pilnths (100-200 mm in diameter) for floor beams. Floor beams are provided in the kit but pilnths are not included. For example, by using 500-600 mm long masonry units, one can reduce the number of points 50%. Place cardboard between the concrete and wood to protect from moisture

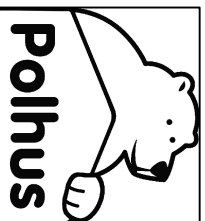

House	P3939-16 Vendela	Sheet	19
Drawing	FOUNDATION PLAN - PLINTPLAN	Scale	1:35
Material		Date	15.12.2015
Drawer	K.K.	File	P3939-16 Vendela.dwg