

Overview description of the manual - Översikts beskrivning för montering - Kokoonpano - ohjeiden kuvaminen

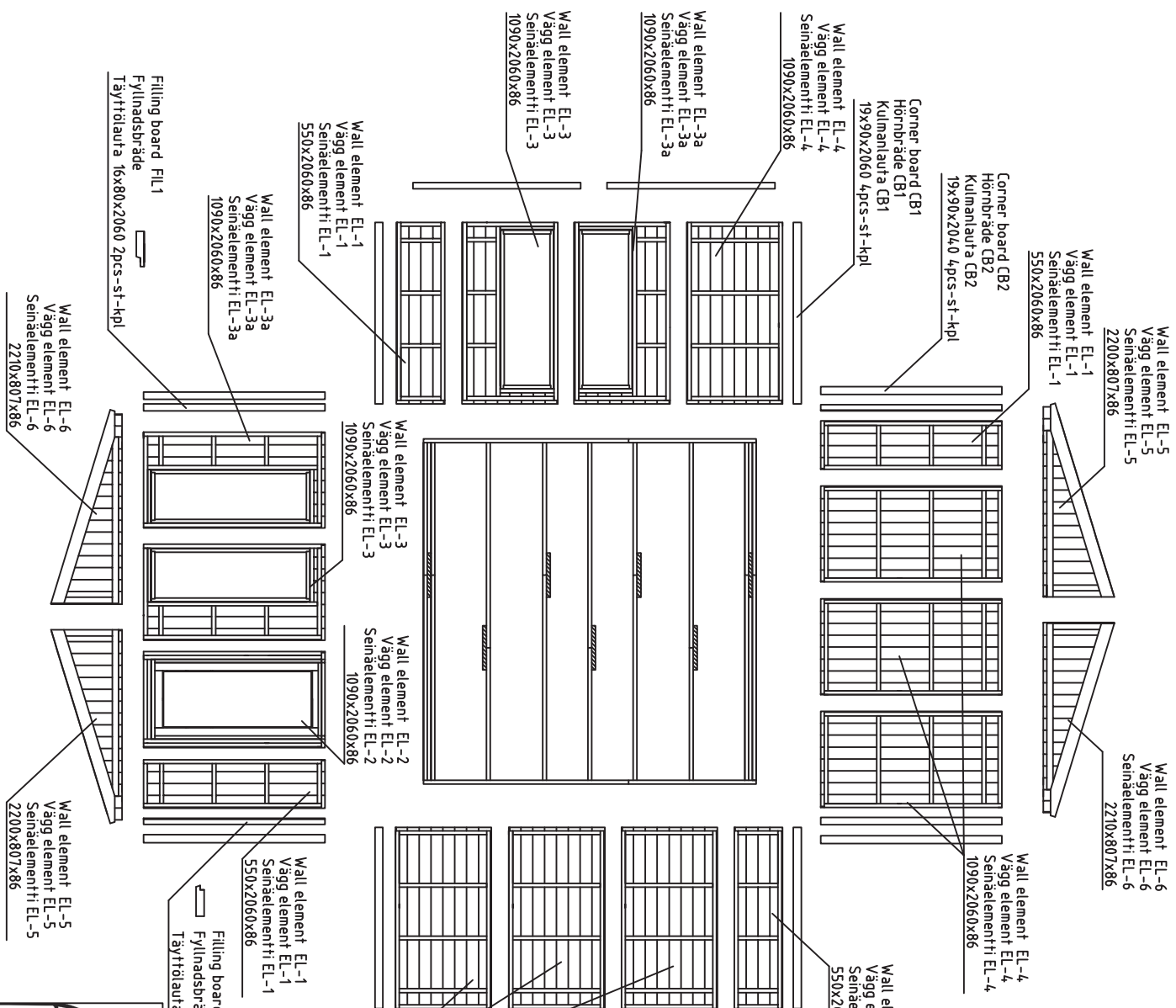

2330	Roofboard 44pcs (19x114) or 56pcs (19x88) Takbräde 44st (19x114) och 56st (19x88)	R1
1880	Katrollautta 44kpl (19x114) tai 56kpl (19x88) Roofboard 20pcs (19x114) or 26pcs (19x88)	R2
1390	Takbräde 20st (19x114) och 26st (19x88) Katrollautta 20kpl (19x114) tai 26kpl (19x88)	R3
2330	Floorboard 40pcs (19x114) or 52pcs (19x88) Takbräde 40st (19x114) och 52st (19x88)	R3
1300	Katrollautta 40kpl (19x114) tai 52kpl (19x88) Floorboard 34pcs (19x114) or 43pcs (19x88)	F1
1900	Golvläst 8st 19x35 Lattialista 8kpl 19x35	FF
2330	Gable board 4pcs 19x120 Gavelbräda 4st 19x120	GB
2293	Kaapellautta 4kpl 19x120 Kaapellista 4kpl 30x40	GS
2300	Gable slat 4pcs 30x40 Vindlist 4st 30x40	GS
2291	Kaapellista 4kpl 30x40 Roof felt fillet 4pcs 19x35	RF
2330	Bräde ovanpå gavelbräde 4st 19x35 Katron pätyläura 4kpl 19x35	RFF
2330	Eave boards 4pcs 19x120 Täktörsbräde 4st 19x120	EB1
1906	Räystäslautta 4kpl 19x120 Eave boards 4pcs 19x90	EB2
1906	Täktörsbräde 4st 19x90 Räystäslautta 4kpl 19x90	EB3
1906	Wall element EL-4 Vägg element EL-4 Seinäelementti EL-4	EB3

Filling board FIL2
Fyllnadsbräde 16x70x2060
Täyttölautta 2pcs-st-kpl

Sidewall connecting beam SCB
Bjälkar för sidovägg
sammanslagning
Sivuseinä yhdistämisspalkki
70x43x1906 4pcs-st-kpl

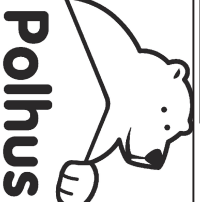
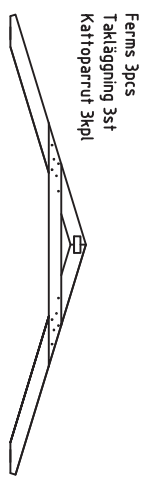

House	P4141-16 ROSA	Sheet	2
Drawing		Scale	1:35
Material		Date	01.02.2016
Drawer	K.K.	File	P4141-16 Rosa.dwg

Installation of floorbeams and floorboards - montering av golvbjälkar samt golvräddor - lattiapalkkien ja lattialautojen asennus

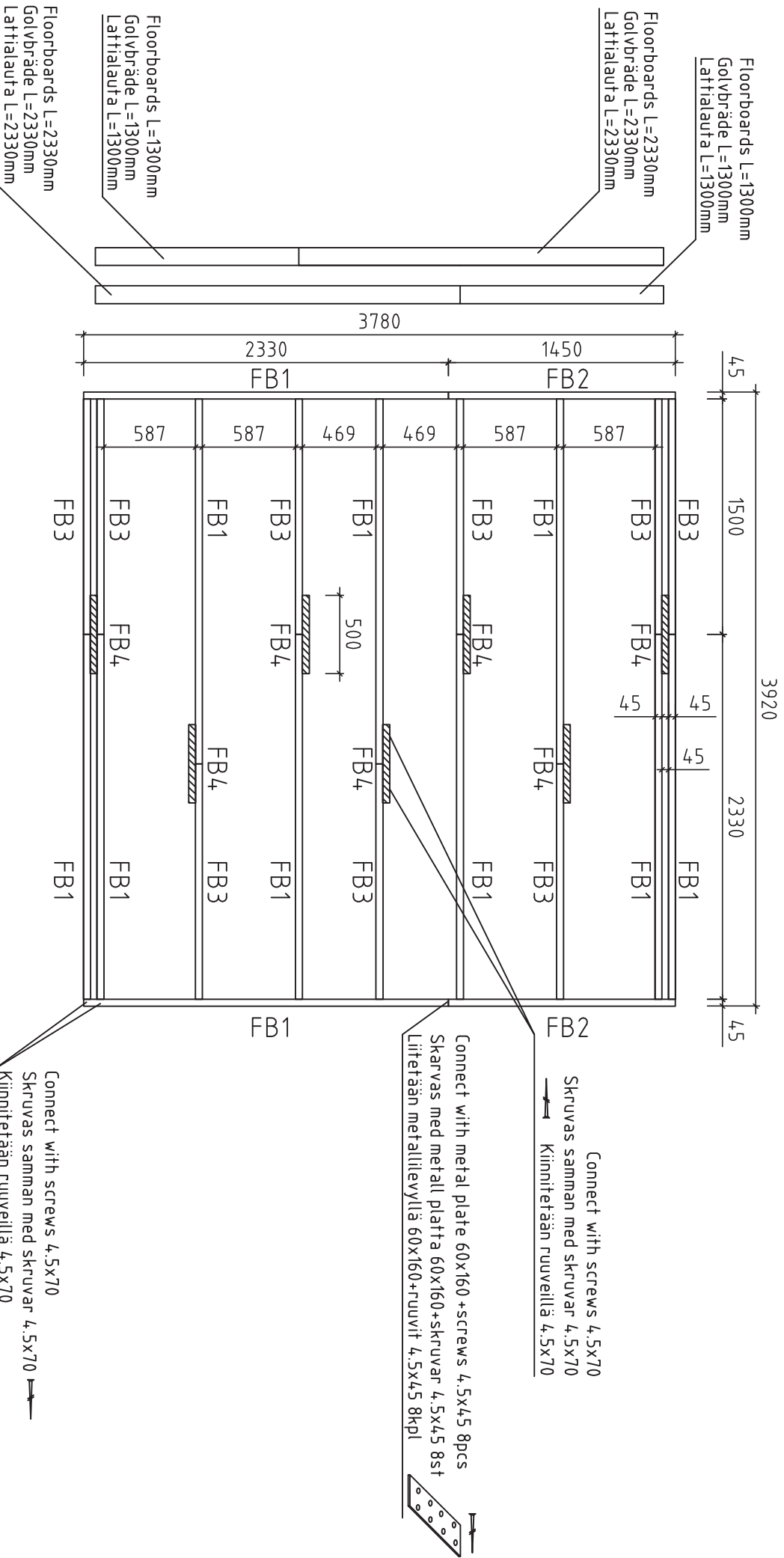

- NB!!!! Change the floorboard positions after every row
- NB!!!! Skarva golvräddorna olika efter varje rad
- NB!!!! Muuta lattialautojen sijaintia jokaisen rivin jälkeen

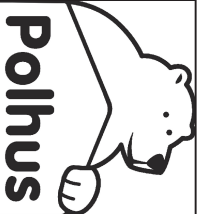

House	P4141-16 Rosa	Sheet	3
Drawing	Floorbeams-lattiapalkit-golvbjälkar	Scale	1:35
Material	4.5x90	Date	01.02.2016
Drawer	K.K.	File	P4141-16 Rosa.dwg

Installation of wall element EL-1 – montering av vägg element EL-1 – seinäelementin EL-1 asennus
(Front wall – vägg framsida – etuseinä)

View from inside – Från insidan – Näkymä sisältä

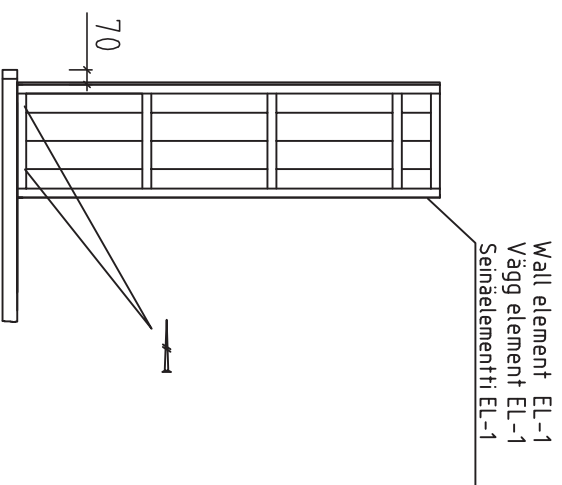

- Fix wall element EL-1 with screws
- 4.5x70 into floorbeam
- Fixera vägg element EL-1 med skruvar
- 4.5x70 i golvbjälke
- Kiinnitä seinäelementti EL-1 ruuveilla
- 4.5x70 lattiapalkkin

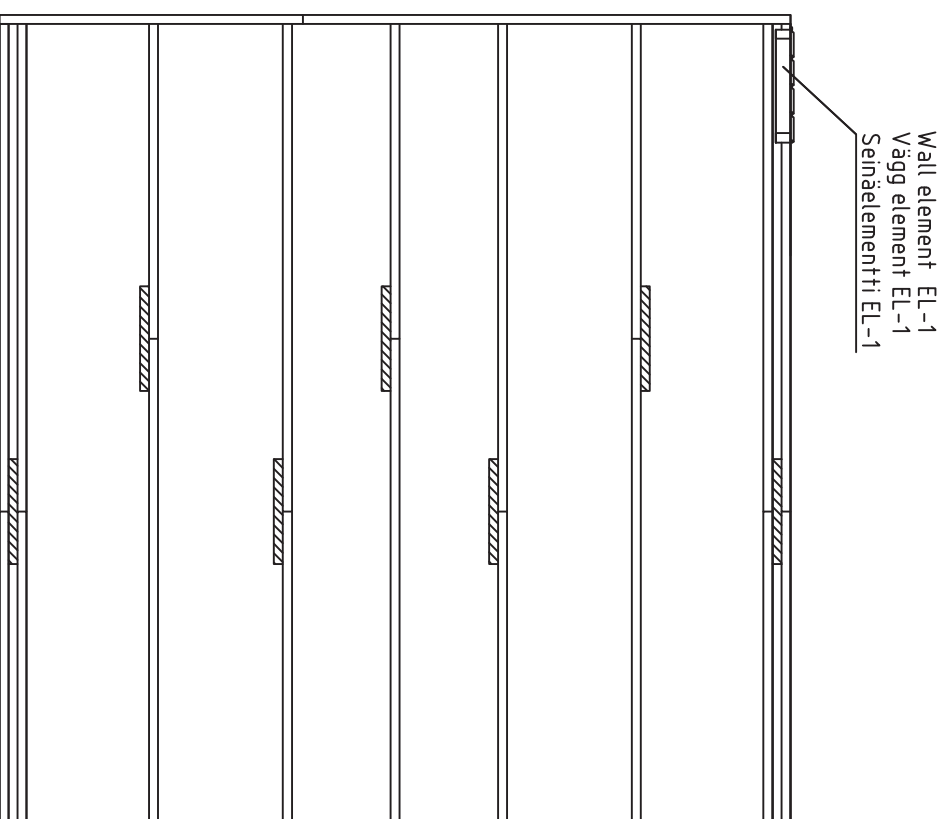

 Polhus	House	P4141-16 Rosa	Sheet	4
	Drawing		Scale	1:35
	Material		Date	01.02.2016
Drawer	K.K.	File	P4141-16 Rosa.dwg	

Installation of wall element EL-2 and EL-1 - montering av vägg element EL-2 och EL-1 - seinäelementin EL-2 ja EL-1 asennus (Front wall - vägg framsida - etuseinä)

View from inside - Från insidan - Näkymä sisältä

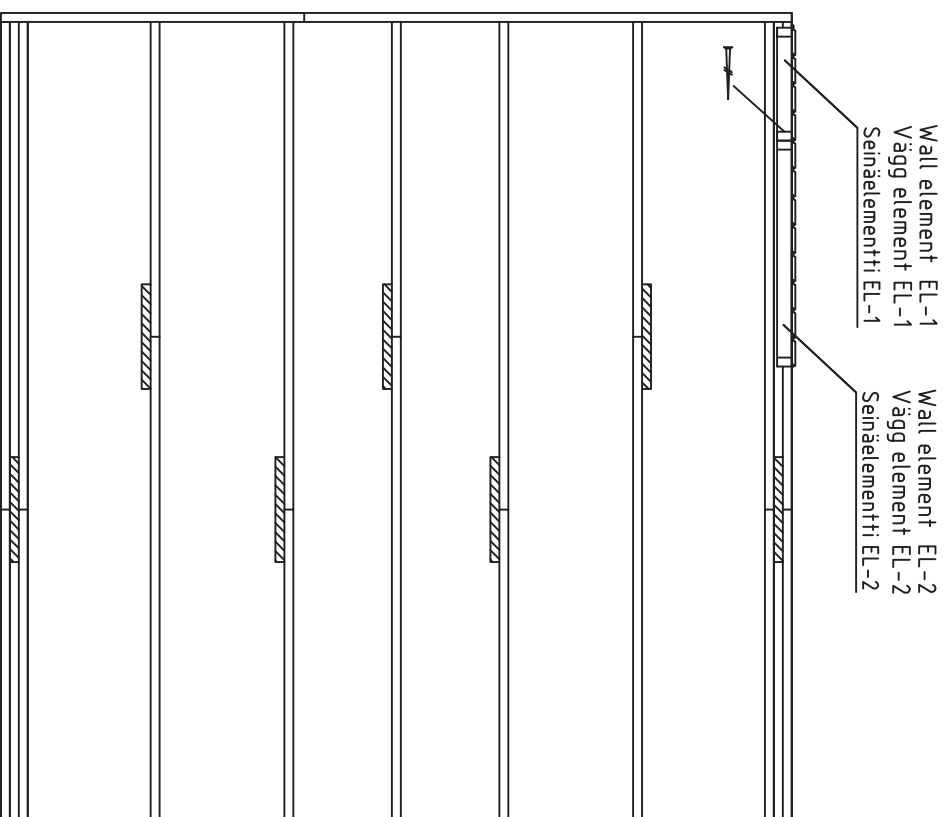
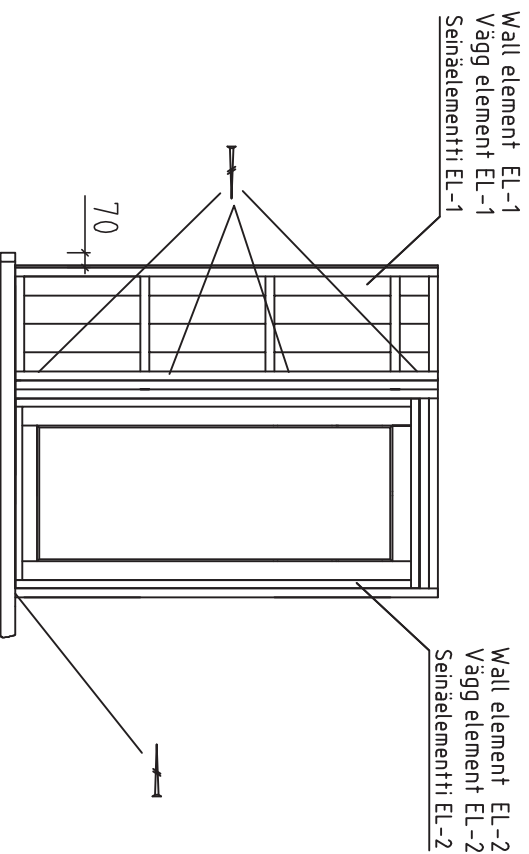

Fix wall element EL-2 with screws

4.5x70 into floorbeam

Fixera vägg element EL-2 med skruvar

4.5x70 i golvbjälke

Kiinnitä seinäelementti EL-2 ruuveilla

4.5x70 lattiapalkkin

Fix wall elements EL-2 and EL-1 with screws

4.5x70 together

Fixera vägg element EL-2 och EL-1 med skruvar

4.5x70 tillsammans

Kiinnitä seinäelementit EL-2 ja EL-1

yhteen ruuveilla 4.5x70

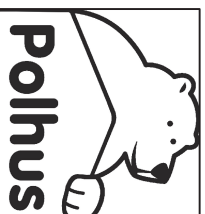

House	P4141-16 Rosa	Sheet	5
Drawing		Scale	1:35
Material		Date	01.02.2016
Drawer	K.K.	File	P4141-16 Rosa.dwg

Installation of wall element EL-2 and EL-3 – montering av vägg element EL-2 och EL-3 –seinäelementin EL-2 ja EL-3 asennus

(Front wall – vägg framsida – etuseinä)

View from inside – Från insidan – Näkymä sisältä

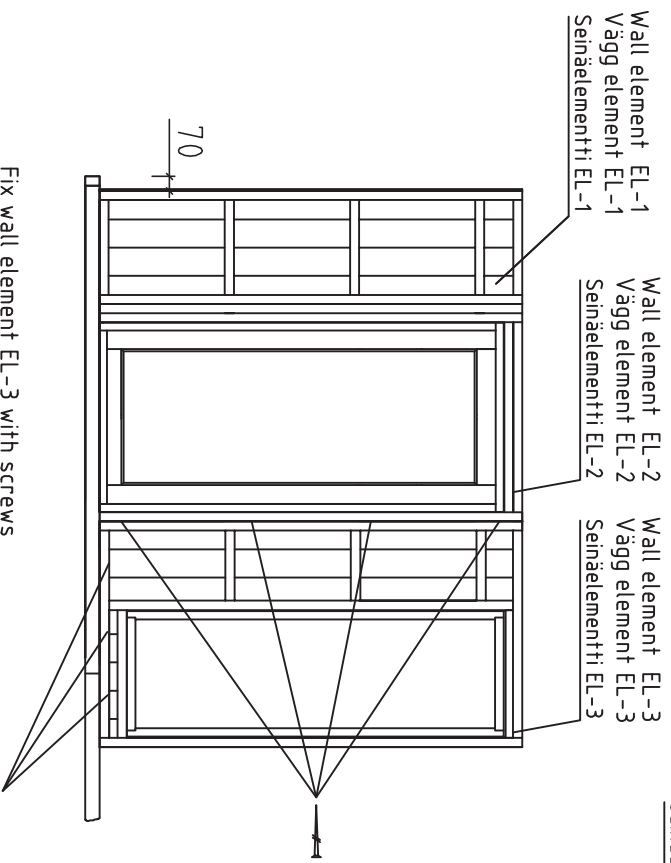

Fix wall element EL-3 with screws

4.5x70 into floorbeam

Fixera vägg element EL-3 med skruvar

4.5x70 i golvbjälke

Kiinnitä seinäelementti EL-3 ruuveilla

4.5x70 lattiapalkkin

Fix wall elements EL-3 and EL-2 with screws

4.5x70 together

Fixera vägg element EL-3 och EL-2 med skruvar

4.5x70 tillsammans

Kiinnitä seinäelementit EL-3 ja EL-2

yhteen ruuveilla 4.5x70

Wall element EL-1
Vägg element EL-1
Seinäelementti EL-1

Wall element EL-2
Vägg element EL-2
Seinäelementti EL-2

Wall element EL-3
Vägg element EL-3
Seinäelementti EL-3

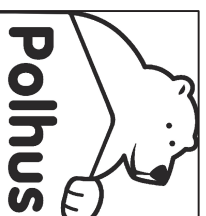
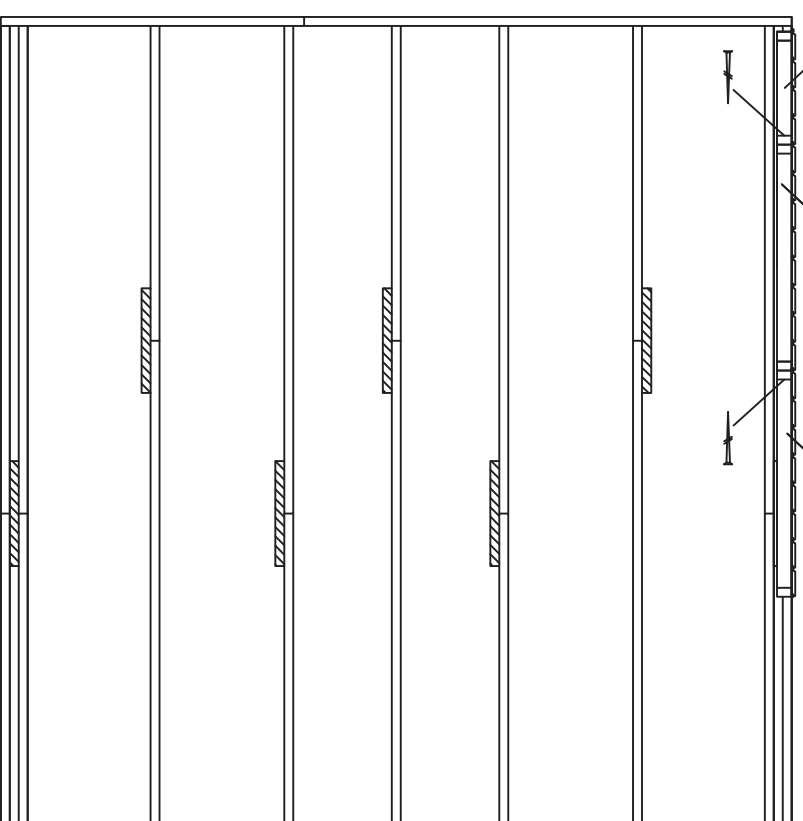

House	P4141-16 Rosa	Sheet	6
Drawing		Scale	1:35
Material		Date	01.02.2016
Drawer	K.K.	File	P4141-16 Rosa.dwg

Installation of wall element EL-3 and EL-3a – montering av vägg element EL-3 och EL-3a – seinäelementin EL-3 ja EL-3a asennus
(Front wall – vägg framsida – etuseinä)

View from inside – Från insidan – Näkymä sisältä

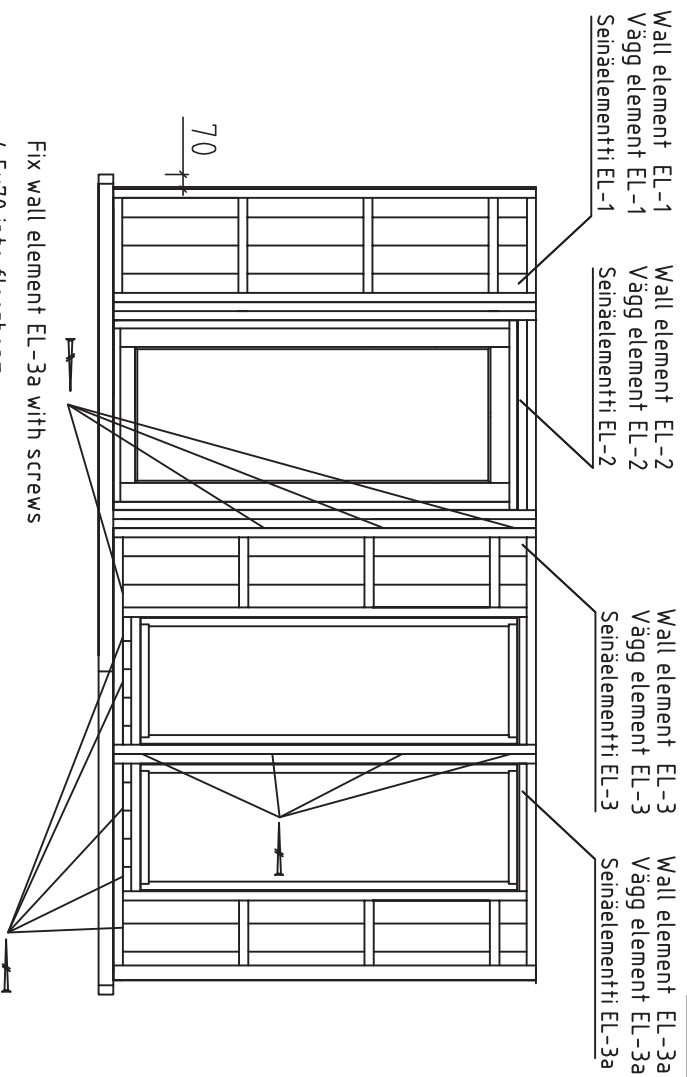

Wall element EL-1
Vägg element EL-1
Seinäelementti EL-1

Wall element EL-2
Vägg element EL-2
Seinäelementti EL-2

Wall element EL-3
Vägg element EL-3
Seinäelementti EL-3

Wall element EL-3a
Vägg element EL-3a
Seinäelementti EL-3a

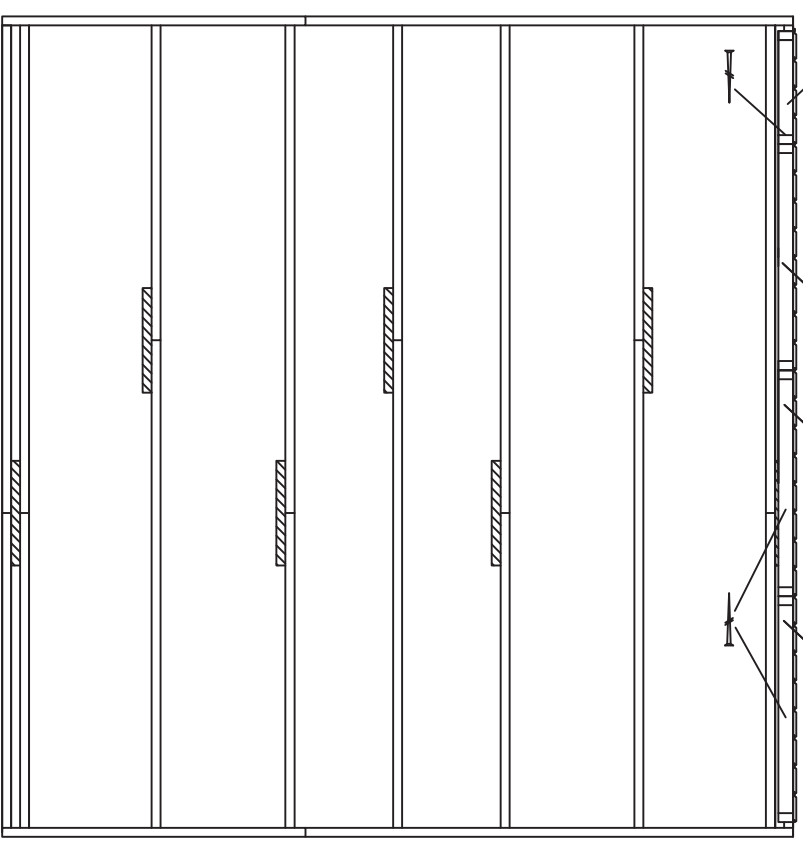

Fix wall elements EL-3a and EL-3 with screws
4.5x70 together

Fixera vägg element EL-3a och EL-3 med skruvar
4.5x70 tillsammans

Kiinnitä seinäelementit EL-3a ja EL-3
yhteen ruuveilla 4.5x70

		House	P4141-16 Rosa	Sheet	7
		Drawing		Scale	1:35
Material		Date	01.02.2016		
Drawer	K.K.	File	P4141-16 Rosa.dwg		

Installation of back wall - montering av vägg baksida - takaseinä asennus

View from inside - Från insidan - Näkymä sisältä

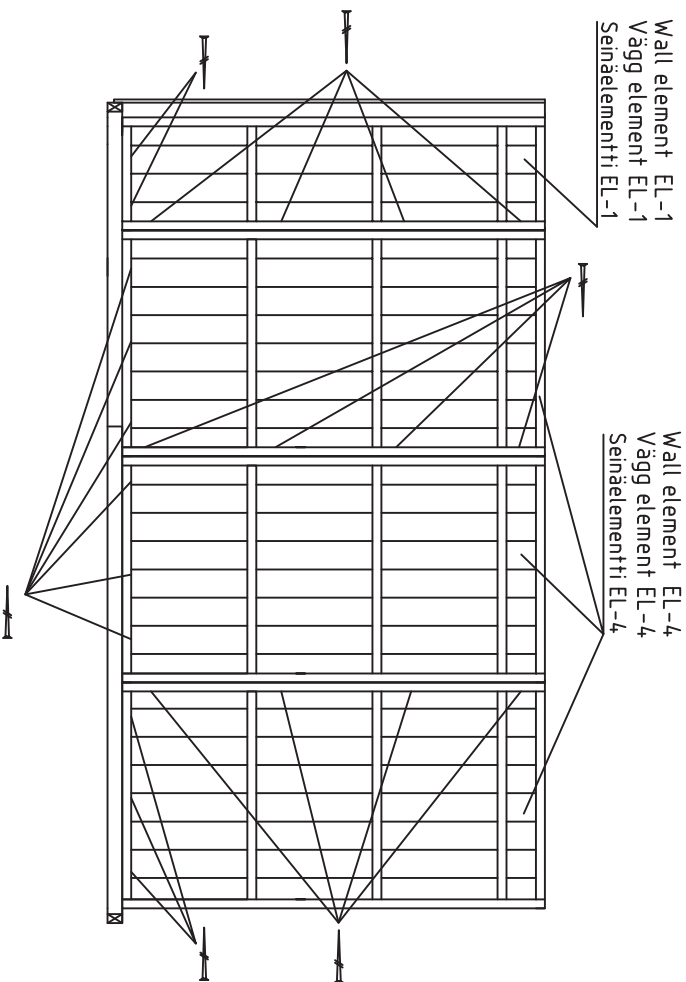

Fix wall element EL-1 and EL-4 (3pcs) with screws

4.5x70 into floorbeam

Fixera vägg element EL-1 och EL-4 (3st) med skruvar

4.5x70 i golvbjälke

Kiinnitä seinäelementti EL-1 ja EL-4 (3kpl) ruuveilla

4.5x70 lattiapalkkin

Fix wall elements EL-1 and EL-4 with screws 4.5x70 together

Fixera vägg element EL-1 och EL-4 med skruvar 4.5x70 tillsammans

Kiinnitä seinäelementit EL-1 ja EL-4 yhteen ruuveilla 4.5x70

Wall element EL-1
Vägg element EL-1
Seinäelementti EL-1

Wall element EL-2
Vägg element EL-2
Seinäelementti EL-2

Wall element EL-3
Vägg element EL-3
Seinäelementti EL-3

Wall element EL-3a
Vägg element EL-3a
Seinäelementti EL-3a

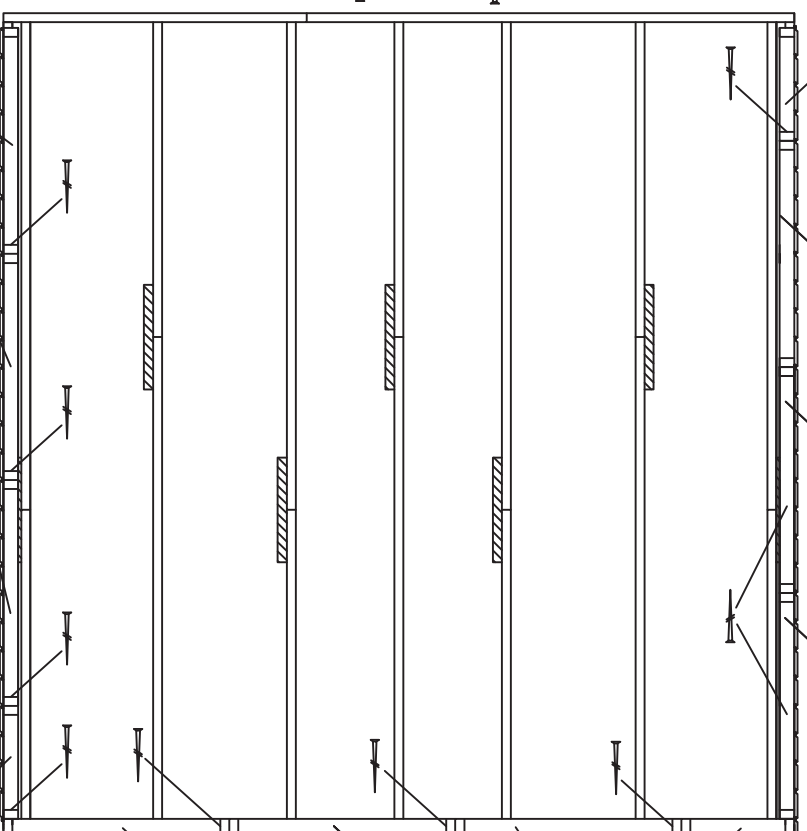

Wall element EL-4
Vägg element EL-4
Seinäelementti EL-4

Wall element EL-3a
Vägg element EL-3a
Seinäelementti EL-3a

Vägg element EL-3
Seinäelementti EL-3

Wall element EL-2
Vägg element EL-2
Seinäelementti EL-2

Wall element EL-4
Vägg element EL-4
Seinäelementti EL-4

Wall element EL-1
Vägg element EL-1
Seinäelementti EL-1

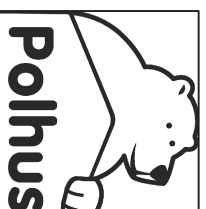

House	P4141-16 Rosa	Sheet	9
Drawing		Scale	1:35
Material		Date	01.02.2016
Drawer	K.K.	File	P4141-16 Rosa.dwg

Installation of right sidewall – montering av höger sidovägg – oikea sivuseinä asennus

View from inside - Från insidan - Näkymä sisältä

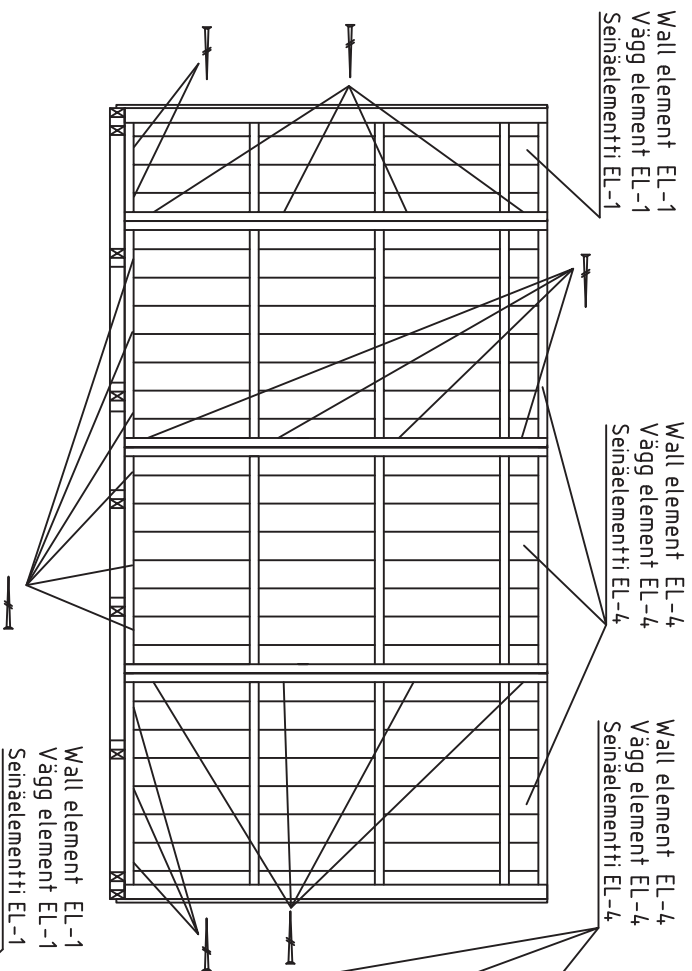

Filling board FIL2
Fyllnadsbräde 16x70x2060
Täyttöäuta

Wall element EL-1
Vägg element EL-1
Seinäelementti EL-1

Wall element EL-2
Vägg element EL-2
Seinäelementti EL-2

Wall element EL-3a
Vägg element EL-3a
Seinäelementti EL-3a

Wall element EL-4
Vägg element EL-4
Seinäelementti EL-4

Wall element EL-1
Vägg element EL-1
Seinäelementti EL-1

Wall element EL-3a
Vägg element EL-3a
Seinäelementti EL-3a

Wall element EL-4
Vägg element EL-4
Seinäelementti EL-4

Fix wall element EL-1 and EL-4 (3pcs) with screws

4.5x70 into floorbeam

Fixera vägg element EL-1 och EL-4 (3st) med skruvar

4.5x70 i golvbjälke

Kiinnitä seinäelementti EL-1 ja EL-4 (3kpl) ruuveilla

4.5x70 lattiapalkkin

Fix wall elements EL-1, and EL-4 with screws 4.5x70 together

Fixera vägg element EL-1 och EL-4 med skruvar 4.5x70 tillsammans

Kiinnitä seinäelementit EL-1 ja EL-4 yhteen ruuveilla 4.5x70

Filling board FIL1
Fyllnadsbräde 16x80x2060
Täyttöäuta

Wall element EL-4
Vägg element EL-4
Seinäelementti EL-4

Wall element EL-1
Vägg element EL-1
Seinäelementti EL-1

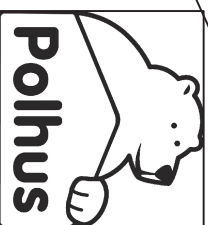

House	P4141-16 Rosa	Sheet	10
Drawing		Scale	1:35
Material		Date	01.02.2016
Drawer	K.K.	File	P4141-16 Rosa.dwg

Installation of sidewall connecting beams - montering av bjälkar för sidovägg sammanslagning - sivuseinän yhdistämisspalkit asennus

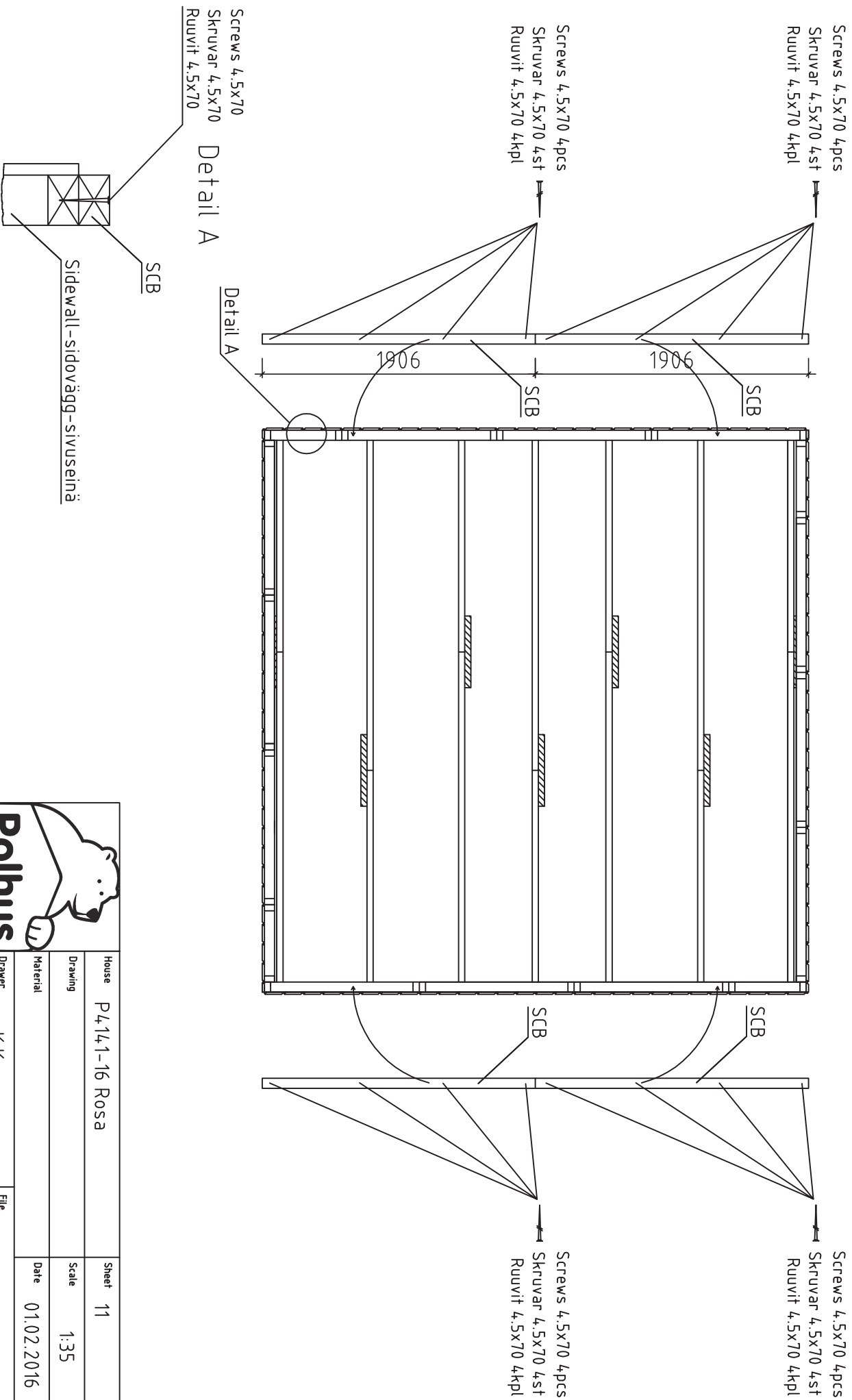

		House	P4141-16 Rosa	Sheet	11
		Drawing		Scale	1:35
Material			Date	01.02.2016	
Drawer	K.K.		File	P4141-16 Rosa.dwg	

Installation of wall element EL-5 and EL-6 – montering av vägg element EL-5 och EL-6 –seinälementin EL-5 ja EL-6 asennus (Front wall – vägg framsida – etuseinä)

View from inside - Från insidan - Näkymä sisältä

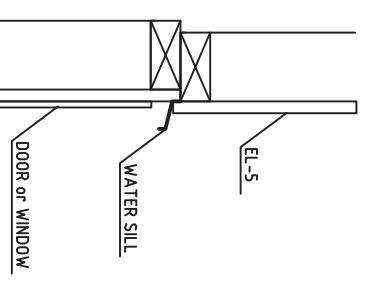
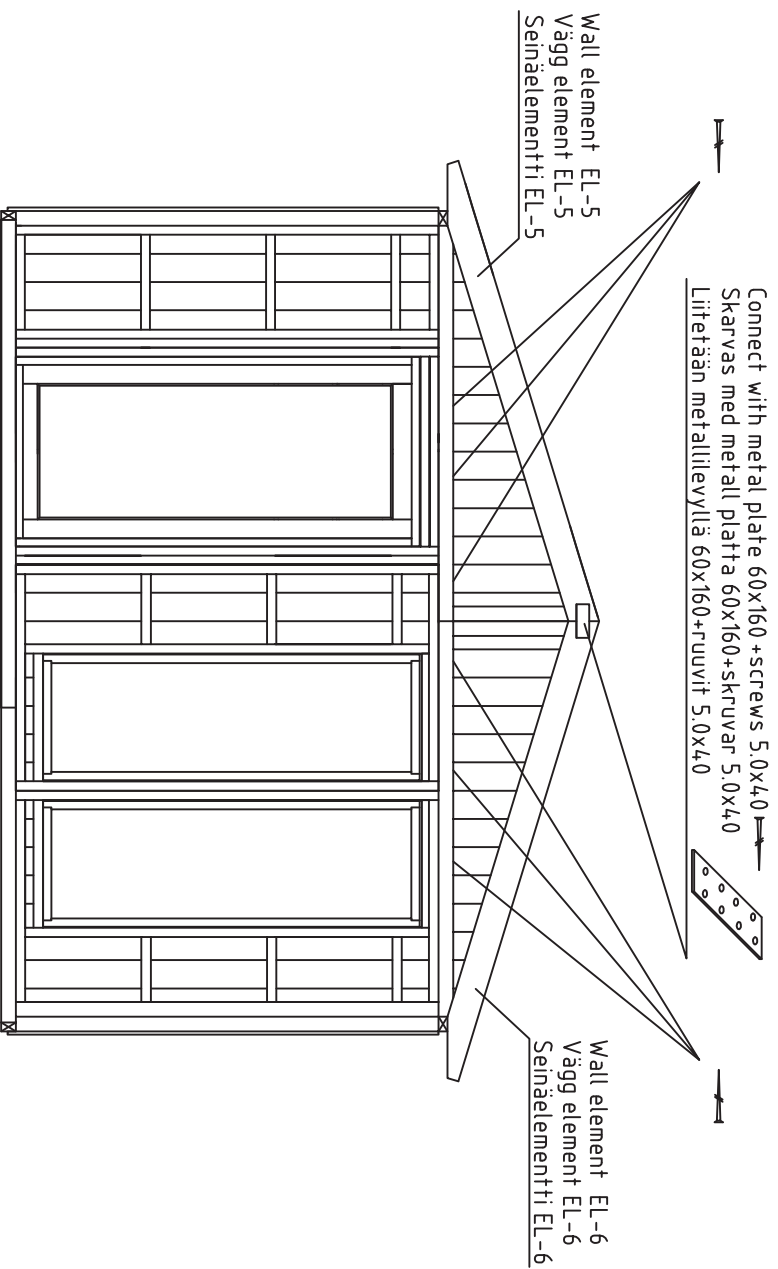

Fix wall element EL-5 with front wall elements with screws 5.0x120 together

Fixera vägg element EL-5 med elementat vägg framsida med skruvar 5.0x120 tillsammans

Kiinnitä seinäelementti EL-5 yhteen etuseinän elementit ruuveilla 5.0x120

Fix wall element EL-6 to front wall elements with screws 5.0x120 together

Fixera vägg element EL-6 med elementat vägg framsida med skruvar 5.0x120 tillsammans

Kiinnitä seinäelementti EL-6 yhteen etuseinän elementit ruuveilla 5.0x120

 Polhus		House	P4141-16 Rosa	Sheet	12
Drawer	K.K.	Drawing		Scale	1:35
		Material		Date	01.02.2016
		File	P4141-16 Rosa.dwg		

Installation of wall element EL-5 and EL-6 – montering av vägg element EL-5 och EL-6 – seinäelementin EL-5 ja EL-6 asennus
(Back wall –vägg baksida-takaseinä)

View from inside – Från insidan – Nakyma sisältä

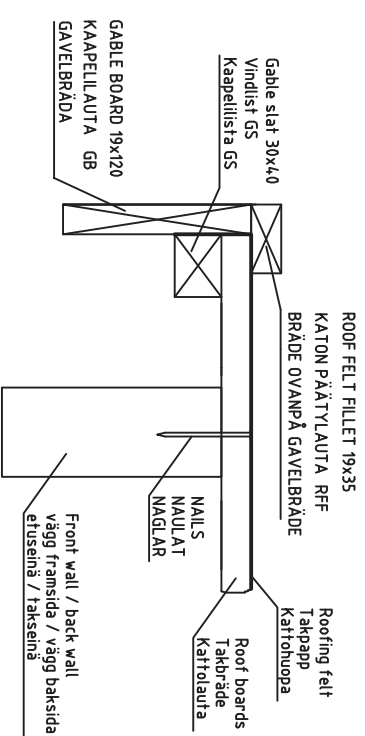
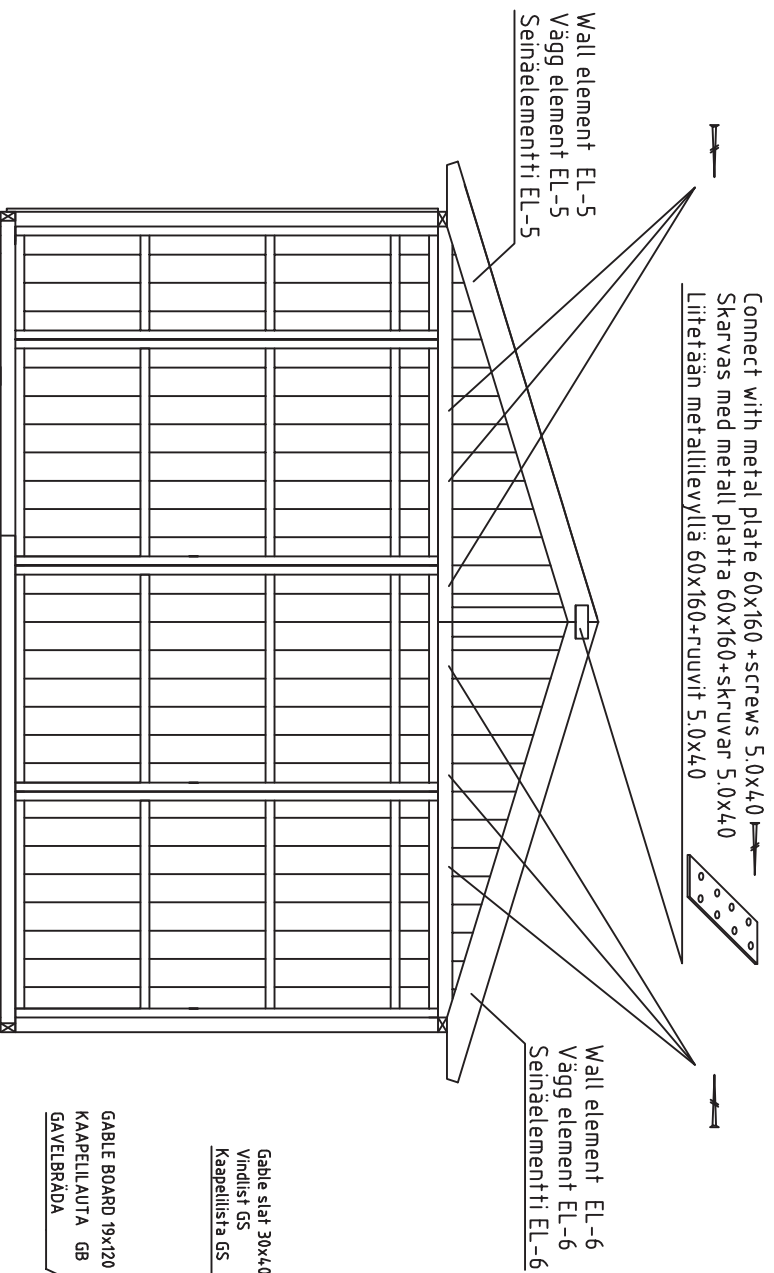

Fix wall element EL-5 with back wall elements with screws 5.0x120 together

Fixera vägg element EL-5 med elementat vägg baksida med skruvar 5.0x120 tillsammans

Kiinnitä seinäelementti EL-5 yhteen takaseinän elementit ruuveilla 5.0x120

Fix wall element EL-6 with back wall elements with screws 5.0x120 together

Fixera vägg element EL-6 med elementat vägg baksida med skruvar 5.0x120 tillsammans

Kiinnitä seinäelementti EL-6 yhteen takaseinän elementit ruuveilla 5.0x120

	House	P4141-16 Rosa	Sheet	13
	Drawing		Scale	1:35
Material		Date	01.02.2016	
Drawer	K.K.	File	P4141-16 Rosa.dwg	

EAVE BOARD - RÄYSTÄSLAUTA - TAKFOTSBRÄDE

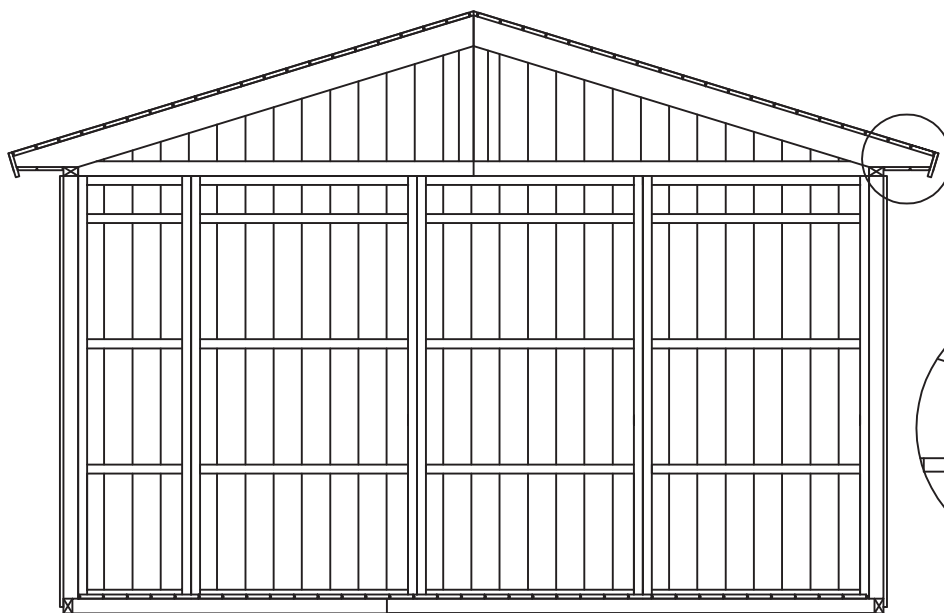
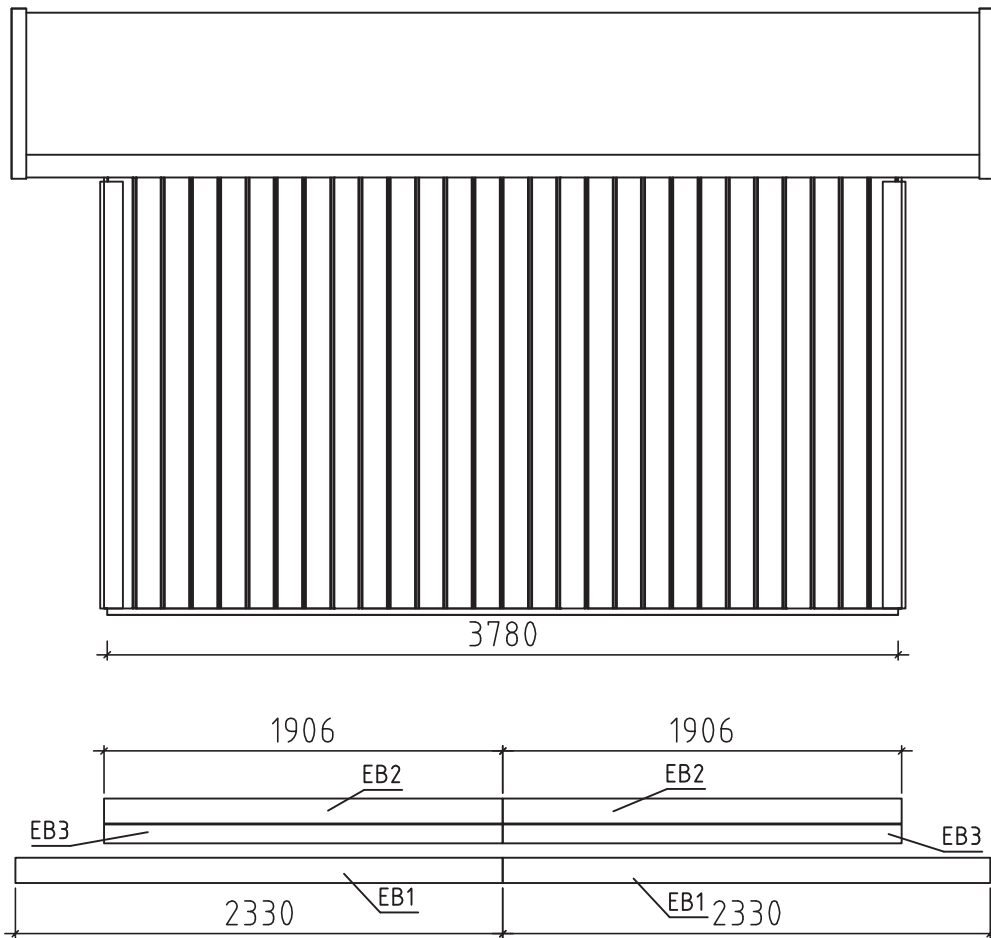

House	P4141-16 Rosa	Sheet	14
Drawing		Scale	1:35
Material		Date	01.02.2016
Drawer	K.K.	File	P4141-16 Rosa.dwg

Ferms - Takläggning - Kattoparrut

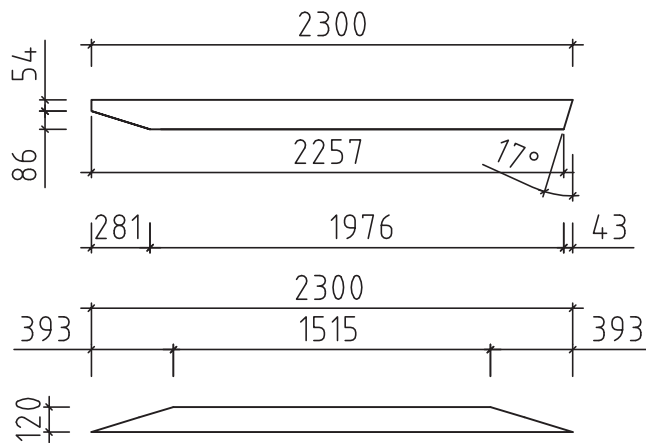

Rafter-kattopalki-takbjälkar 43x140x2300 6pcs-st-kpl

Tie beam-kattopalki-takbjälkar 28x120x2330 6pcs-st-kpl

Connect with metal plate 60x160
+screws 5.0x40 12pcs

on both sides of the ferm
Skarvas med metall platta 60x160+skruvar 5.0x40
båda sidor takläggning
Liitetään metallilevyllä 60x160+ruuvit 5.0x40
molemmiin puolin kattoparru

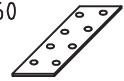

Ferms 3pcs
Takläggning 3st
Kattoparrut 3kpl

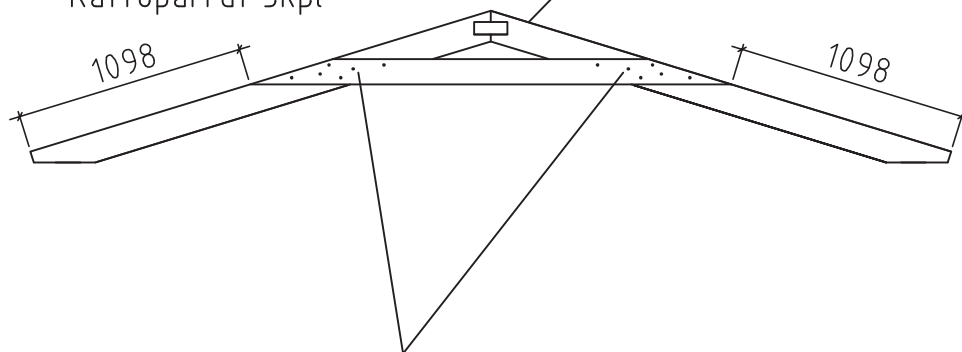

Connect with nails 4x100 (6+6)
on both sides of the ferm

Skarvas med spikar 4x100 (6+6)
båda sidor takläggning

Liitetään naulalla 4x100 (6+6)
molemmiin puolin kattoparru



House	P4141-16 Rosa	Sheet	15
Drawing		Scale	1:35
Material		Date	01.02.2016
Drawer	K.K.	File	P4141-16 Rosa.dwg

Ferm install-installera takläggning-kattoparru asennus

Connect with steel corner 90x90x65+screws 4.5x4.5 8pcs
 Skarvas med metallvinkel 90x90x65+skruvar 4.5x4.5 8st
 Liitetään kulmarautaan 90x90x65+ruuvit 4.5x4.5 8kpl

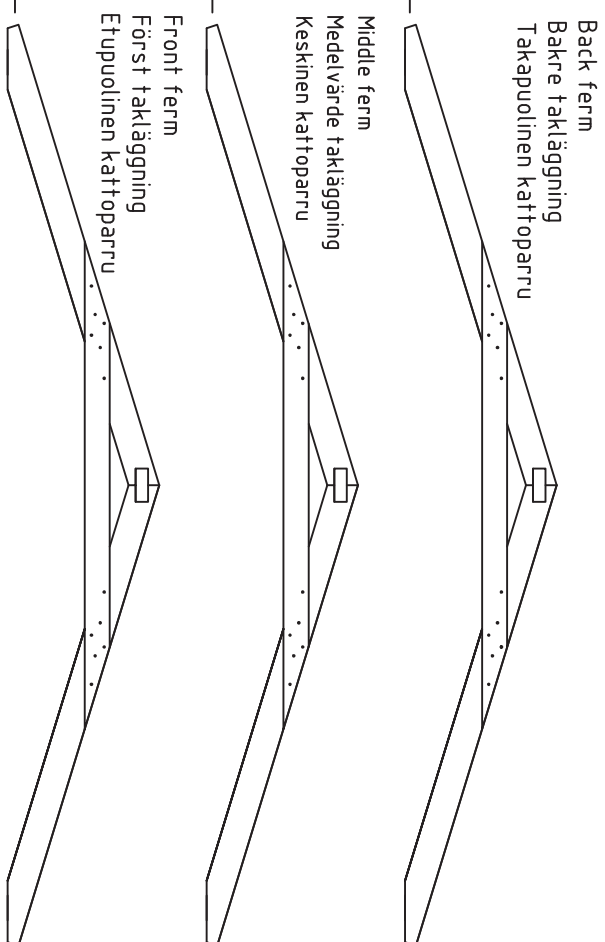
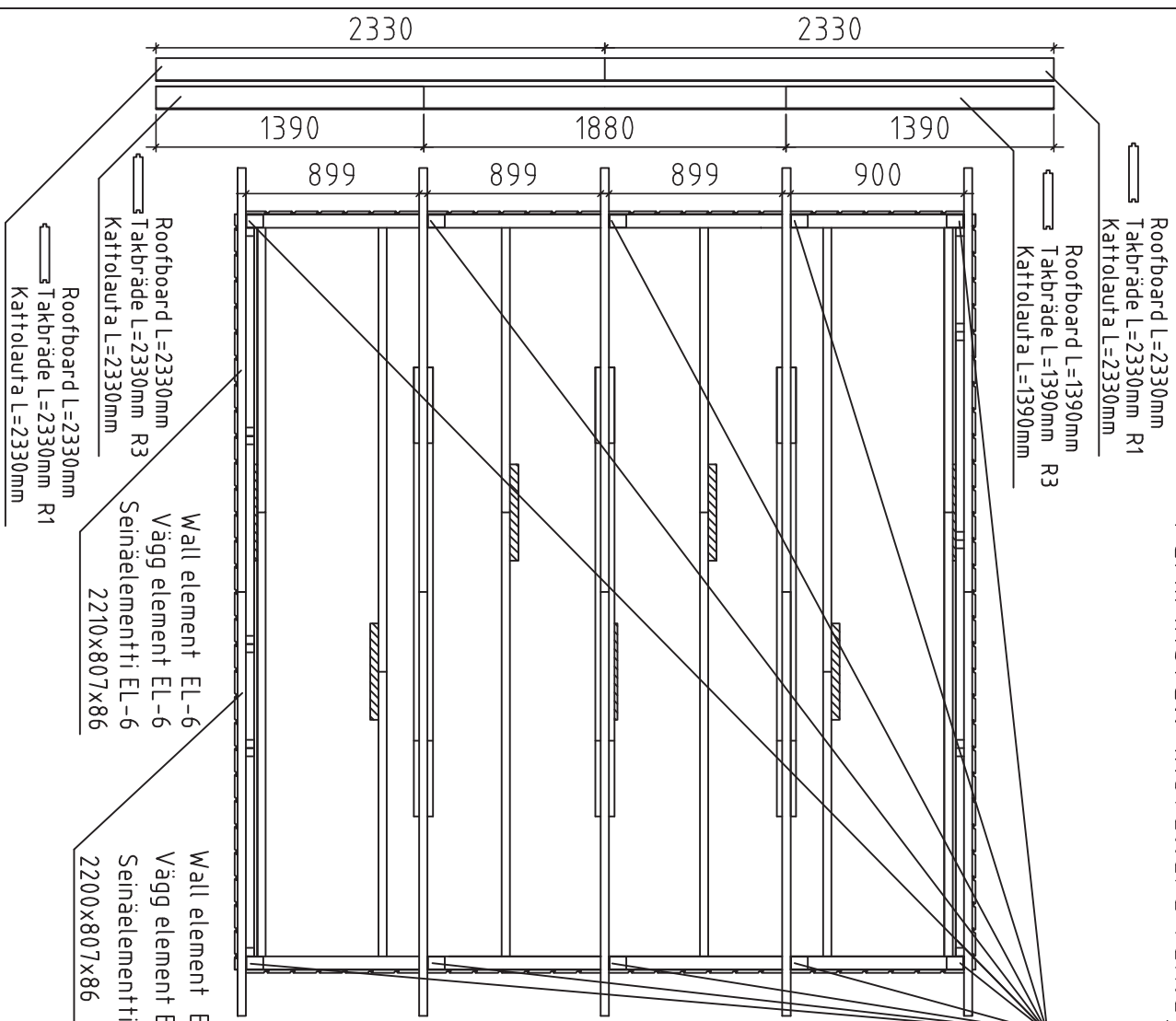

NB!!! Change the roofboard positions after every row
 NB!!! Skarva tak brädorna olika efter varje rad
 NB!!! Muuta kattolautojen sijaintia jokaisen rivin jälkeen

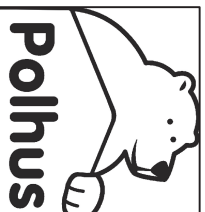

House	P4141-16 Rosa	Sheet	16
Drawing		Scale	1:35
Material		Date	01.02.2016
Drawer	K.K.	File	P4141-16 Rosa.dwg

2 PAKKI L<2.35m

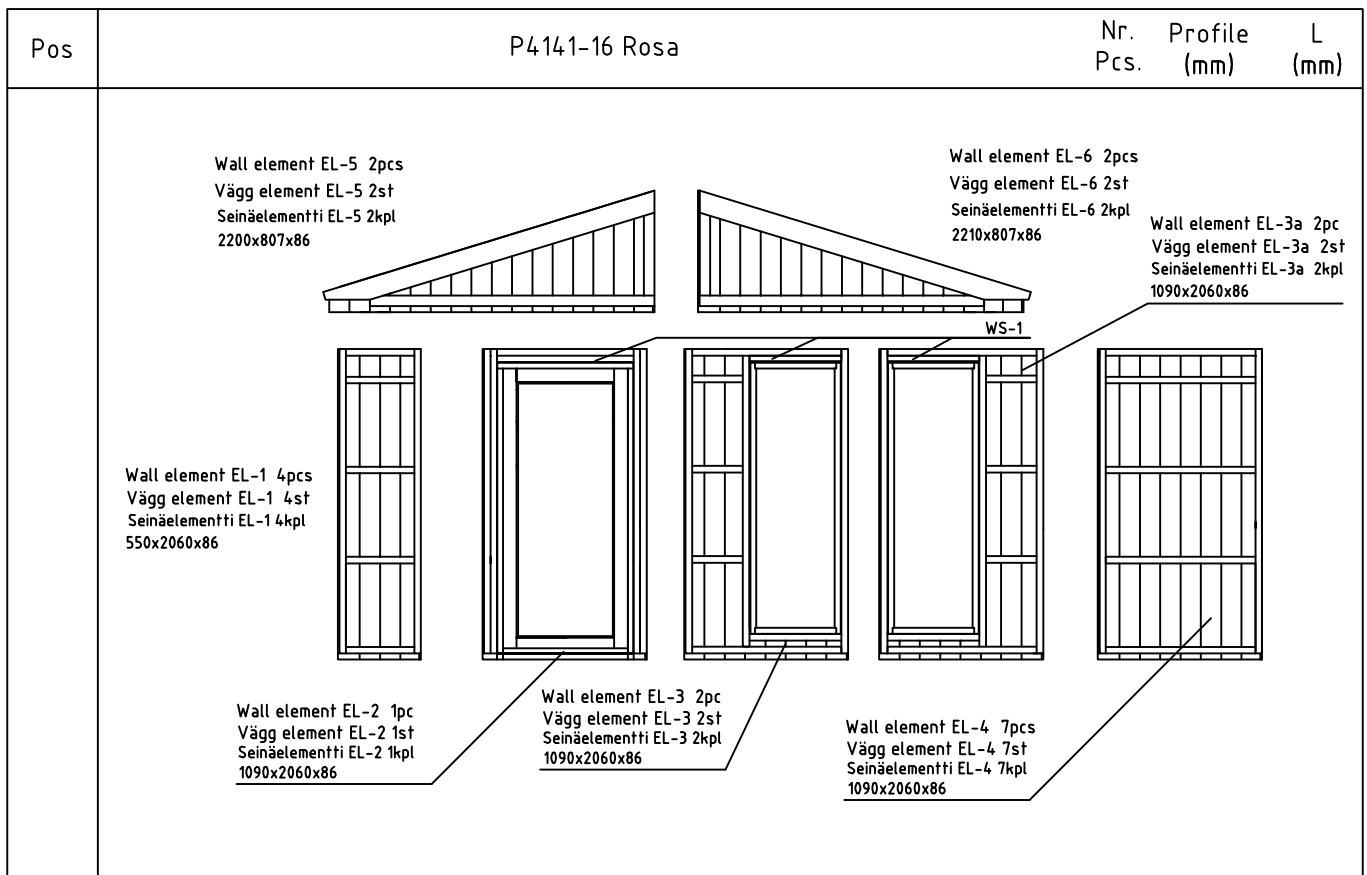

RA	RAFTER - KATTOPALKI - TAKBJÄLKAR		6	43x140	2300
TB	TIE BEAM - KATTOPALKI - TAKBJÄLKAR		6	28x120	2300
FB1	FLOORBEAM - LATTIAPALKI - GOLVBJÄLKAR		11	45x90	2330
FB2	FLOORBEAM - LATTIAPALKI - GOLVBJÄLKAR		2	45x90	1450
FB3	FLOORBEAM - LATTIAPALKI - GOLVBJÄLKAR		9	45x90	1500
FB4	FLOORBEAM CONNECTING BEAM - LATTIAPALKI YHDISTAMISPALKIT BRÄDE FÖR GOLVBJÄLKAR SAMMANSLAGNING		7	45x90	500
SCB	SIDEWALL CONNECTING BEAM - SIVUSEINÄ YHDISTAMISPALKIT BJÄLKAR FÖR SIDOVÄGG SAMMANSLAGNING		4	43x70	1906
F1	FLOORBOARD - LATTIALAUTA - GOLVBRÄDE		34 43	19x114 19x88	2330 2330
F2	FLOORBOARD - LATTIALAUTA - GOLVBRÄDE		34 43	19x114 19x88	1300 1300
R1	ROOFBOARD - KATTOLAUTA - TAKBRÄDE		44 56	19x114 19x88	2330 2330
R2	ROOFBOARD - KATTOLAUTA - TAKBRÄDE		20 26	19x114 19x88	1880 1880
R3	ROOFBOARD - KATTOLAUTA - TAKBRÄDE		40 52	19x114 19x88	1390 1390
FF	FLOOR FILLET - LATTIALISTA - GOLVLIST		8	19x35	1900
GB	GABLE BOARD - KAAPILILAUTA - GAVELBRÄDA		4	19x120	2320
RFF	ROOF FELT FILLET - KATON PÄÄTYLAUTA - BRÄDE OVANPÅ GAVELBRÄDE		4	19x35	2330



Kood P4141-16 Rosa

Materjal

File P4141-16 Rosa.dwg

Leht 17

2 PAKKI L<2.35m

Pos	P4141-16 Rosa		Nr. Pcs.	Profile (mm)	L (mm)
GS	GABLE SLAT - KAAPELILISTA - VINDLIST		4	30x40	2300
EB1	EAVE BOARD - RÄYSTÄSLAUTA - TAKFOTSBRÄDE		4	19x120	2330
EB2	EAVE BOARD - RÄYSTÄSLAUTA - TAKFOTSBRÄDE		4	19x120	1906
EB3	EAVE BOARD - RÄYSTÄSLAUTA - TAKFOTSBRÄDE		4	19x90	1906
CB1	CORNER BOARD - KULMANLAUTA - HÖRNBRÄDE		4	19x90	2060
CB2	CORNER BOARD - KULMANLAUTA - HÖRNBRÄDE		4	19x90	2040
FIL1	FILLING BOARD- TÄYTTÖLAUTA- FYLLNADSBRÄDE		2	16x80	2060
FIL2	FILLING BOARD- TÄYTTÖLAUTA- FYLLNADSBRÄDE		2	16x70	2060
	DOOR HANDLE - OVEN KAHVA - DÖRR HANDTAG		1		
	DOOR LOCK+KEYS - OVENLUKKO+AVAIN - DÖRRLAS+NYCKLAR		1		
	WINDOW HANDLE - IKKUNA KAHVA - FÖNSTER HANDTAG		1		
	STEEL CORNER - KULMARAUTA - VINKELJÄRN		10	90x90	65
	STEEL PLATE - METALLILEVY - METALLPLATTA		10	2,5x60	160
	NAILS - NAULAT - SPIKAR FERMS - KATTOPARRU - TAKLÄGGNING		72	4,0	100
	NAILS - NAULAT - SPIKAR FLOORBOARD - LATTIALAUTA - GOLVBRÄDE		715	2,5	60
	NAILS - NAULAT - SPIKAR ROOFBOARD - KATTOLAUTAT - TAKBRÄDE		32	2,0	40
	NAILS - NAULAT - SPIKAR SKIRTING SLAT - LATTIALISTA - GOLVLIST				
	SCREW - RUUVIT - SKRUVAR ELEMENT - ELEMENT - ELEMENTTI NR.5 & NR.6		12	5,0	120
	SCREW - RUUVIT - SKRUVAR FLOORBEAMS - LATTIAPALKIT - GOLVBJÄLKAR		220	4,5	70
	SCREW - RUUVIT - SKRUVAR ELEMENT CONNECTING - ELEMENTTI YHDISTAMIS		120	5,0	40
	SCREW - RUUVIT - SKRUVAR ELEMENT SAMMANSLÄGNING				
	SCREW - RUUVIT - SKRUVAR STEEL PLATE - METALLILEVY - METALLPLATTA				
	SCREW - RUUVIT - SKRUVAR STEEL CORNER - KULMARAUTA - VINKELJÄRN EAVE BOARD - RÄYSTÄSLAUTA - TAKFOTSBRÄDE		265	4,5	45
	SCREW - RUUVIT - SKRUVAR CORNER BOARD - KULMANLAUTA - HÖRNBRÄDE				
	SCREW - RUUVIT - SKRUVAR GABLE BOARD - KAAPELILAUTA - GAVELBRÄDA GABLE SLAT - KAAPELILISTA - VINDLIST				
	SCREW - RUUVIT - SKRUVAR ROOF FELT FILLET - KATON PÄÄTYLAUTA - BRÄDE OVANPÄ GAVELBRÄDE				
WS-1	WATER SILL		1		
			1		

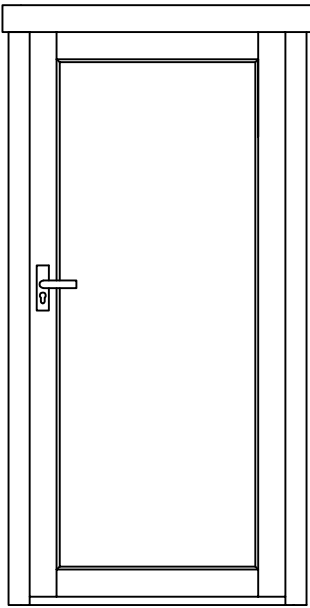
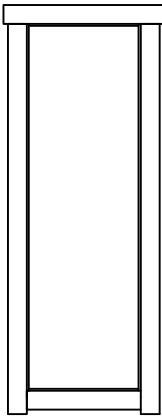

2 PAKKI L<2.35m

Pos	P4141-16 Rosa	Nr. Pcs.	Profile (mm)	L (mm)
	Door 905x1930 (right) 1pc 	AST_ISO_VA 1	88x905	1930
	Window 600x1800 1pc 	AST_ISO_K 4	88x600	1800



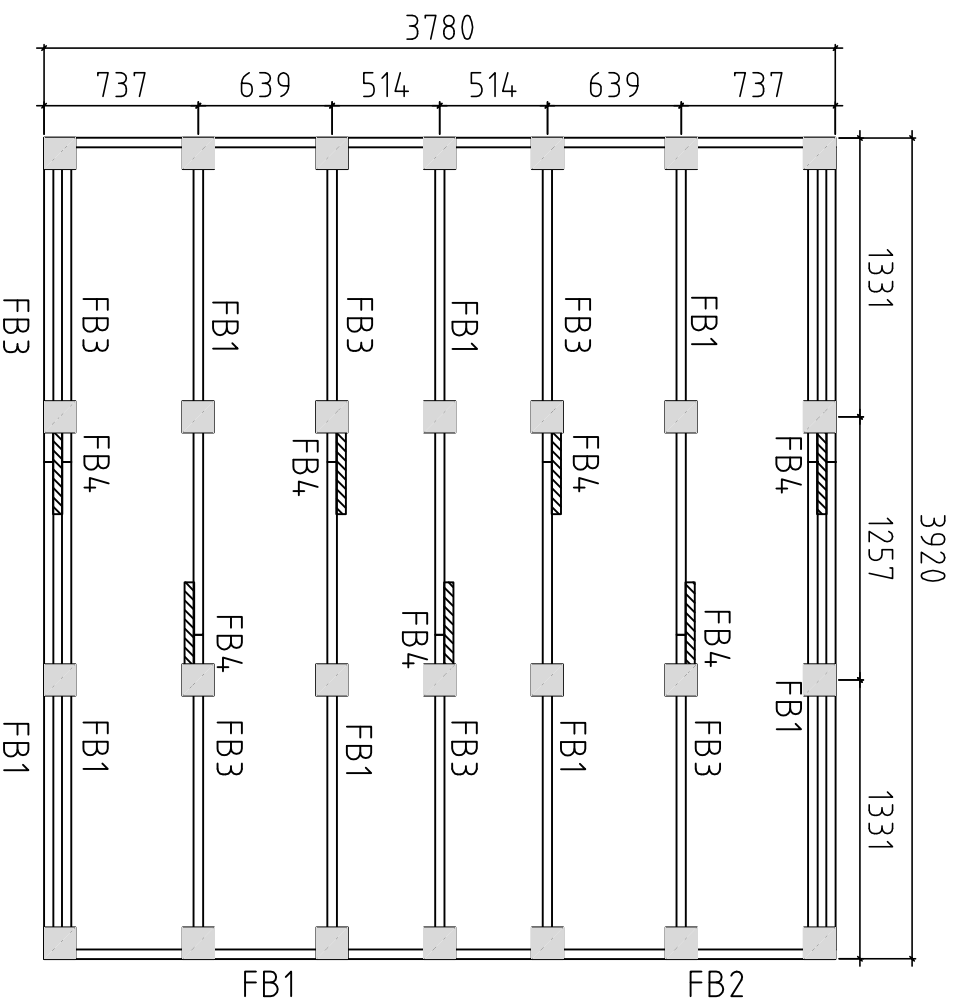

Detta är ett förslag för hur man kan placera plintarna (100-200 mm i diamater) för golvvägglaget. Golvväggarna är med i byggsatsen, men inte plintarna. Använder man exempelvis 500-600mm långa murblock så kan man halvera antalet punkter. Lägg fuktskyddande papp mellan betong och trä

Tämä on ehdotus siitä, miten (100-200 mm läpimittaiset) jalat voidaan sijoittaa alapohjaa varten. Lattiapaikit ovat rakennussarjassa, mutta jalat ei ole. Kun käytetään esimerkiksi 500-600 mm pitkiä harkkoja, voidaan pisteiden määrä puolittaa. Aseta betoniin ja puun väliin kosteudelta suojaava paperi

A proposal for placing plinths (100-200 mm in diameter) for floor beams. Floor beams are provided in the kit but plinths are not included. For example, by using 500-600 mm long masonry units, one can reduce the number of points 50%. Place cardboard between the concrete and wood to protect from moisture

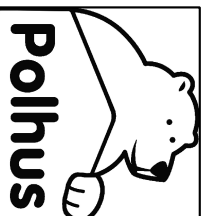

House	P4141-16 Rosa	Sheet	20
Drawing	Plan	Scale	1:35
Material		Date	01.02.2016
Drawer	K.K.	File	P4141-16 Rosa.dwg