

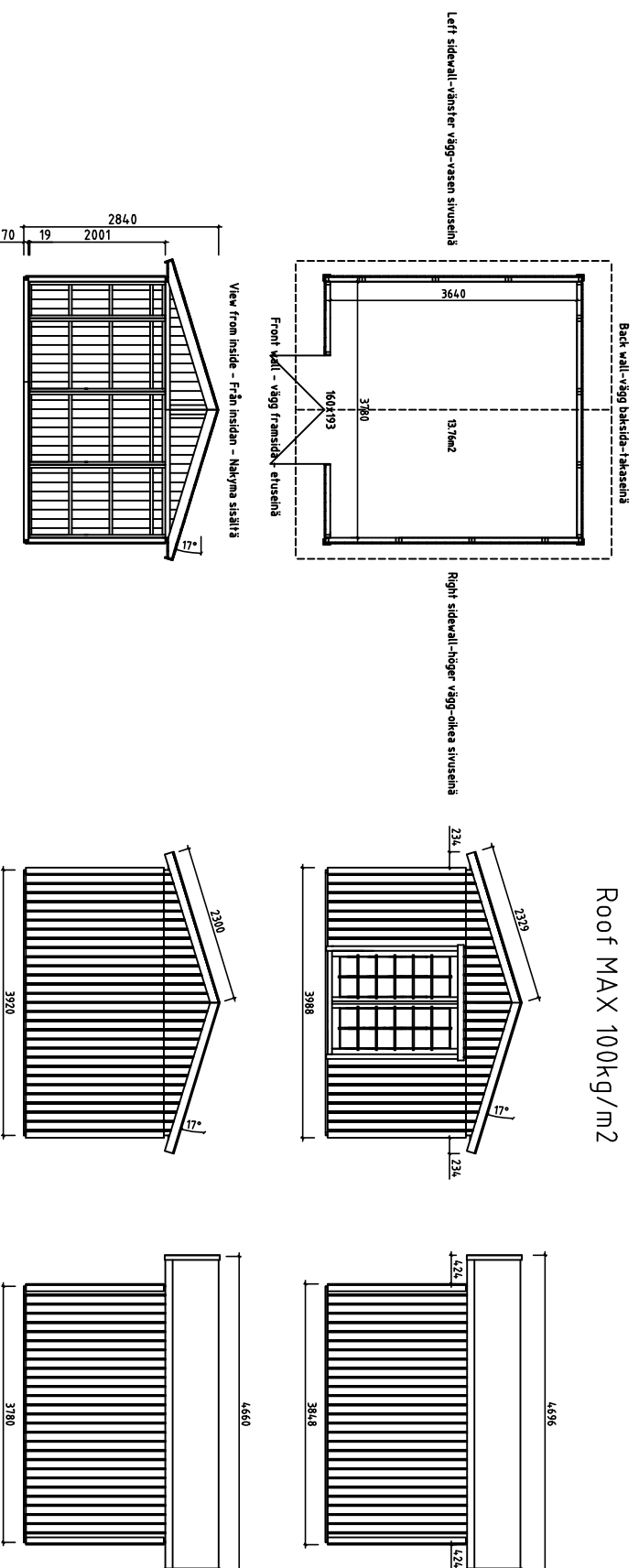

Views and ground plan - Fasader och grundplan - Julkisivut ja pohjapiirustus

Roof MAX 100kg/m²



V 1.0

		House	P4.04.0-16 Katarina	Sheet	1
		Drawing		Scale	1:100
Drawer	K.K.	Date	10.12.2015	File	P4.04.0-16 Katarina.dwg

Overview description of the manual - Översikts beskrivning för montering - Kokoonpano - ohjeiden kuvaminen

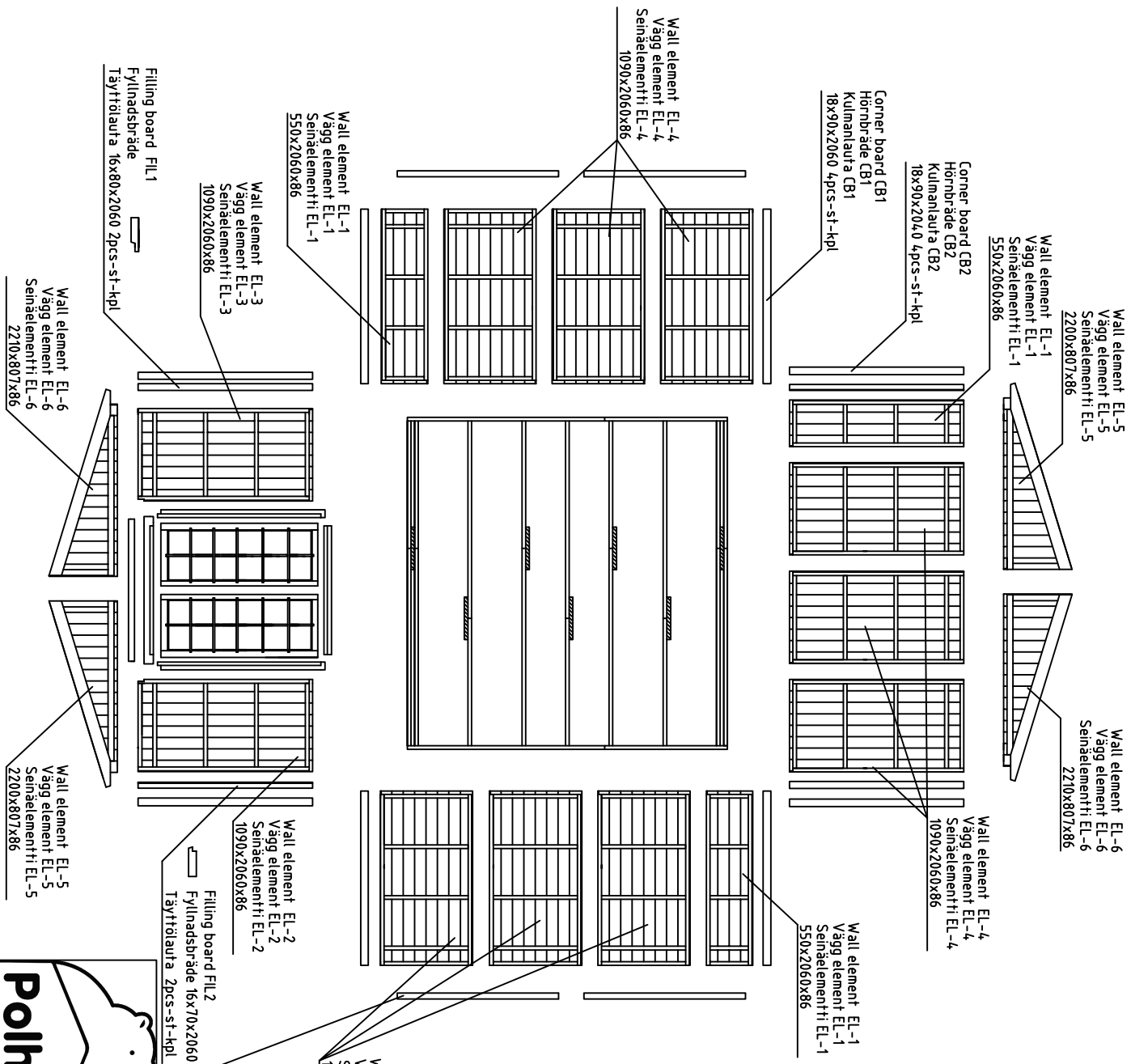

2330	Roofboard 44pcs (19x114) or 56pcs (19x88)	R1
1880	Takbräde 44st (19x114) och 56st (19x88)	
1390	Kattoläura 44kpl (19x114) tai 56kpl (19x88)	
2330	Roofboard 20pcs (19x114) or 26pcs (19x88)	R2
1300	Takbräde 20st (19x114) och 26st (19x88)	
2330	Kattoläura 20kpl (19x114) tai 26kpl (19x88)	
1900	Roofboard 40pcs (19x114) or 52pcs (19x88)	R3
2330	Takbräde 40st (19x114) och 52st (19x88)	
1900	Kattoläura 40kpl (19x114) tai 52kpl (19x88)	
2330	Floorboard 34pcs (19x114) or 43pcs (19x88)	F1
1300	Golvbräde 34st (19x114) och 43st (19x88)	
1900	Lattialäura 34kpl (19x114) tai 43kpl (19x88)	F2
2330	Floor fillet 8pcs 19x35	
2293	Golvlist 8st 19x35	
2330	Lattialista 8kpl 19x35	
2291	Gable board 4pcs 19x120	
2300	Vindbräde 4st 19x120	
2330	Kaapelläura 4kpl 19x120	
2291	Gable slat 4pcs 30x40	
2330	Vindlist 4st 30x40	
2330	Kaapellista 4kpl 30x40	
1906	Roof felt fillet 4pcs 19x35	
2330	Takbräde för vindbräde 4st 19x35	
1906	Katron päilyläura 4kpl 19x35	
2330	Eave boards 4pcs 19x120	
1906	Takfotsbräde 4st 19x120	
1906	Räystäsläura 4kpl 19x120	
1906	Eave boards 4pcs 19x90	
1906	Takfotsbräde 4st 19x90	
1906	Räystäsläura 4kpl 19x90	
1906	Wall element EL-4	
1906	Vägg element EL-4	
1906	Seinäelementti EL-4	
1906	Wall element EL-1	
1906	Vägg element EL-1	
1906	Seinäelementti EL-1	
1906	Wall element EL-2	
1906	Vägg element EL-2	
1906	Seinäelementti EL-2	
1906	Wall element EL-3	
1906	Vägg element EL-3	
1906	Seinäelementti EL-3	
1906	Wall element EL-5	
1906	Vägg element EL-5	
1906	Seinäelementti EL-5	
1906	Wall element EL-6	
1906	Vägg element EL-6	
1906	Seinäelementti EL-6	
1906	Corner board CB1	
1906	Hörnbräde CB1	
1906	Kulmaläura CB1	
1906	Corner board CB2	
1906	Hörnbräde CB2	
1906	Kulmaläura CB2	
1906	Filling board FIL1	
1906	Fyllnadsbräde	
1906	Täyttöläura 16x80x2060 2pcs-st-kpl	
1906	Filling board FIL2	
1906	Fyllnadsbräde 16x70x2060	
1906	Täyttöläura 2pcs-st-kpl	
1906	Sidewall connecting beam SCB	
1906	Bjälvar för sidovägg	
1906	sämannslägning	
1906	Sivuseinä yhdistämisspalkit	
1906	70x43x1906 4pcs-st-kpl	
1906	Ferns 3pcs	
1906	Takläggning 3st	
1906	Kattoparrut 3kpl	

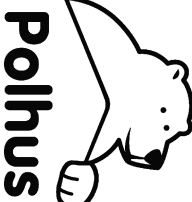

House	P4040-16 Katarina	Sheet	2
Drawing		Scale	1:35
Material		Date	10.12.2015
Drawer	K.K.	File	P4040-16 Katarina.dwg

Installation of wall element EL-2 - montering av vägg element EL-2 - seinäelementin EL-2 asennus
(Front wall - vägg framsida - etuseinä)

View from inside - Från insidan - Näkymä sisältä

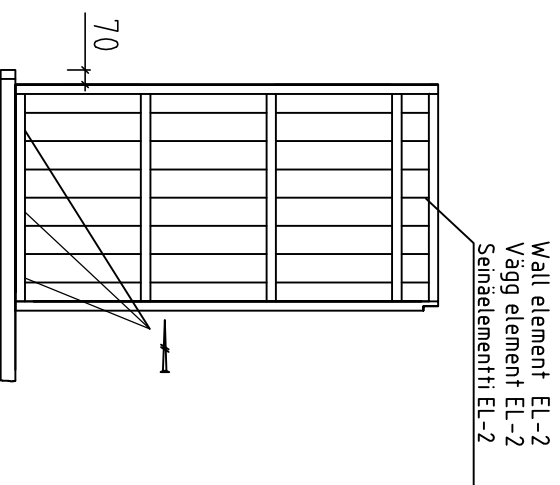

Fix wall element EL-2 with screws

4.5x70 into floorbeam

Fixera vägg element EL-2 med skruvar

4.5x70 i golvbjälke

Kiinnitä seinäelementti EL-2 ruuveilla

4.5x70 lattiapalkkin

Wall element EL-2
Vägg element EL-2
Seinäelementti EL-2

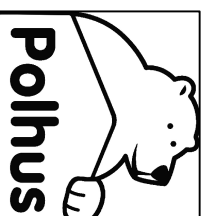
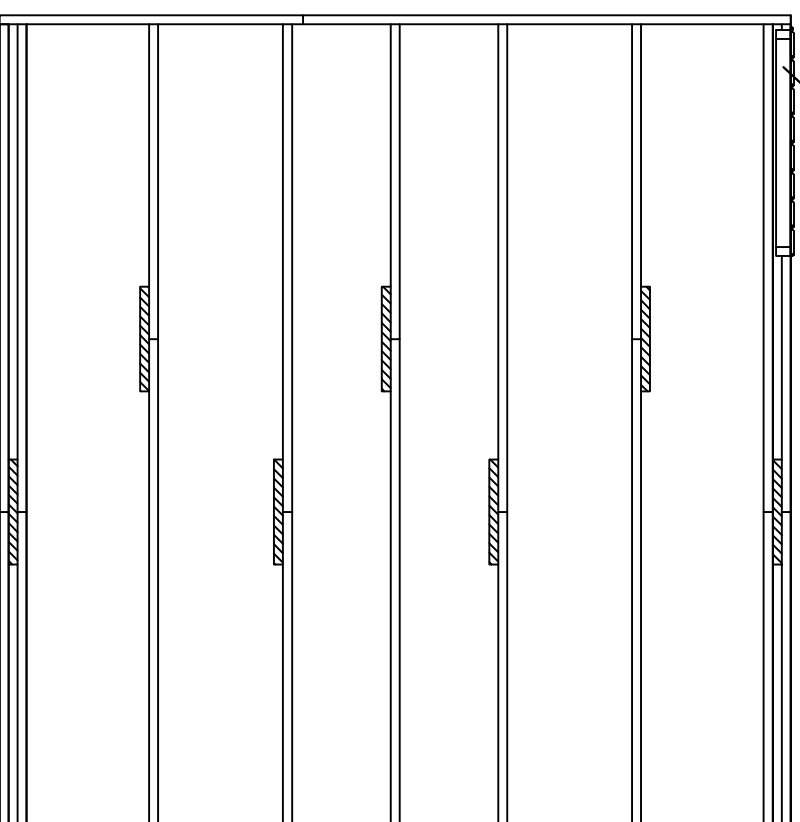

House	P4,04,0-16 Katarina	Sheet	4
Drawing		Scale	1:35
Material		Date	10.12.2015
Drawer	K.K.	File	P4,04,0-16 Katarina.dwg

Installation of wall element EL-2 and EL-3 – montering av vägg element EL-2 och EL-3 – seinäelementin EL-2 ja EL-3 asennus
(Front wall – vägg framsida – etuseinä)

View from inside – Från insidan – Näkyma sisältä

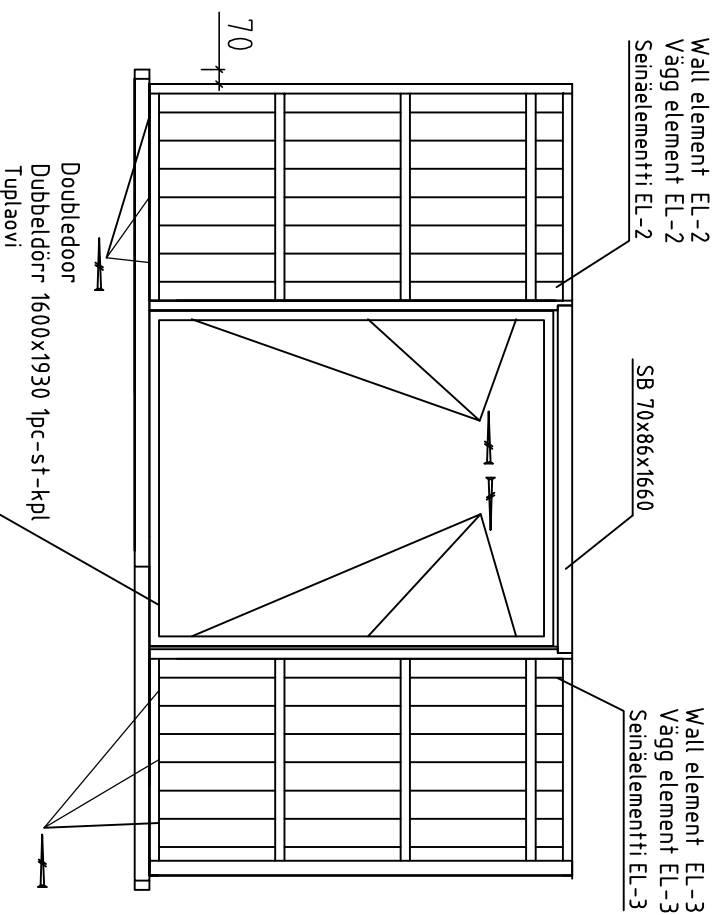

- Fix wall element EL-3 with screws
4.5x70 into floorbeam
- Fixera vägg element EL-3 med skruvar
4.5x70 i golvbjälke
- Kiinnitä seinäelementti EL-3 ruuveilla
4.5x70 lattiapalkkin

Wall element EL-2
Vägg element EL-2
Seinäelementti EL-2

Wall element EL-3
Vägg element EL-3
Seinäelementti EL-3

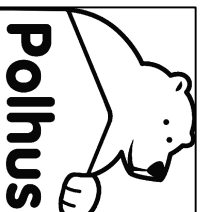
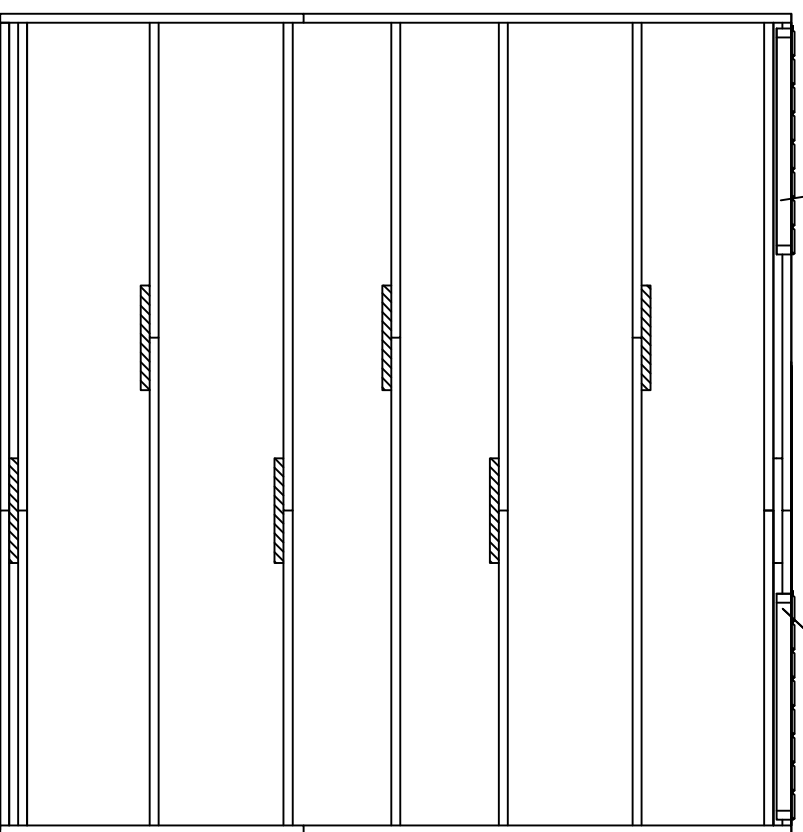

House	P4,04,0-16 Katarina	Sheet	5
Drawing		Scale	1:35
Material		Date	10.12.2015
Drawer	K.K.	File	P4,04,0-16 Katarina.dwg

Installation of left sidewall – montering av vänster sidovägg – vasen sivuseinä asennus

View from inside – Från insidan – Näkymä sisältä

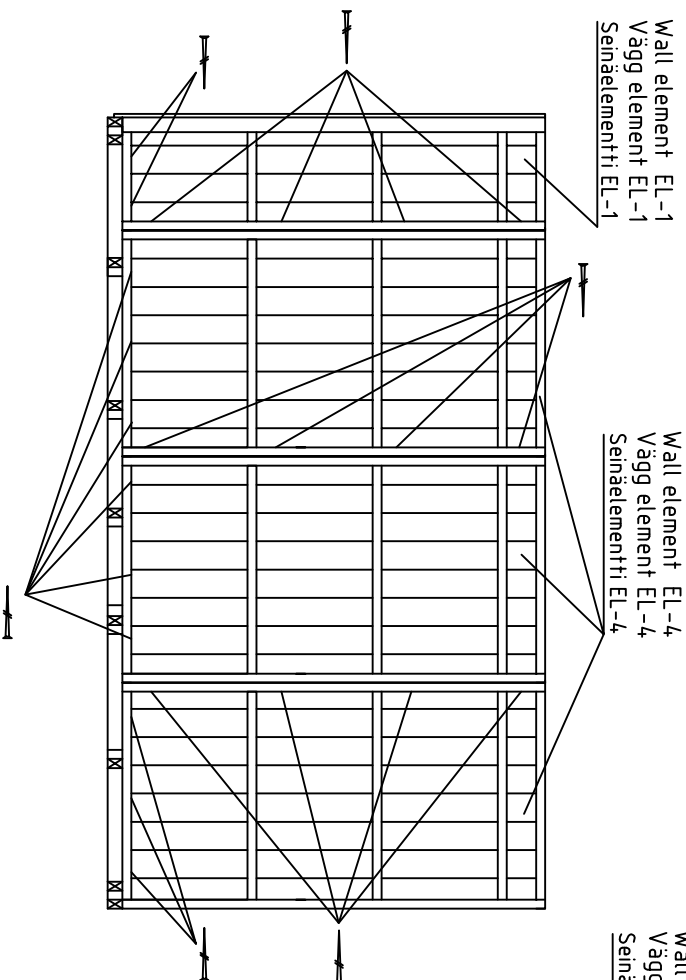

Fix wall element EL-1 and EL-4 (3pcs) with screws

4.5x70 into floorbeam

Fixera vägg element EL-1 och EL-4 (3st) med skruvar

4.5x70 i golvbjälke

Kiinnitä seinäelementti EL-1 ja EL-4 (3kpl) ruuveilla

4.5x70 lattiapalkkin

Fix wall elements EL-1 and EL-4 with screws 4.5x70 together

Fixera vägg element EL-1 och EL-4 med skruvar 4.5x70 tillsammans

Kiinnitä seinäelementit EL-1 ja EL-4 yhteen ruuveilla 4.5x70

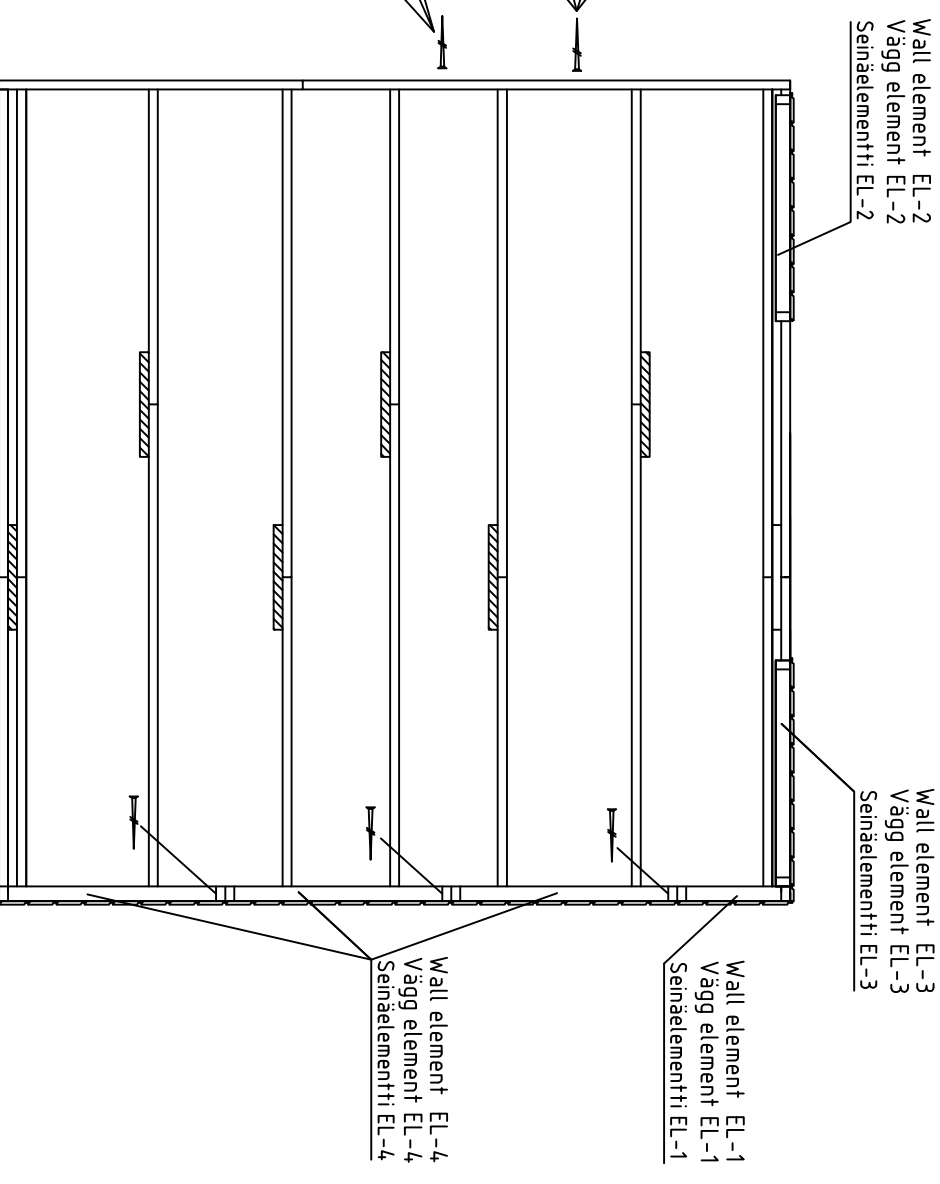

Wall element EL-2
Vägg element EL-2
Seinäelementti EL-2

Wall element EL-3
Vägg element EL-3
Seinäelementti EL-3

Wall element EL-1
Vägg element EL-1
Seinäelementti EL-1

Wall element EL-4
Vägg element EL-4
Seinäelementti EL-4

		House	P4040-16 Katarina	Sheet	6
		Drawing		Scale	1:35
Material		Date	10.12.2015		
Drawer	K.K.	File	P4040-16 Katarina.dwg		

Installation of back wall – montering av vägg baksida – takaseinä asennus

View from inside – Från insidan – Näkymä sisältä

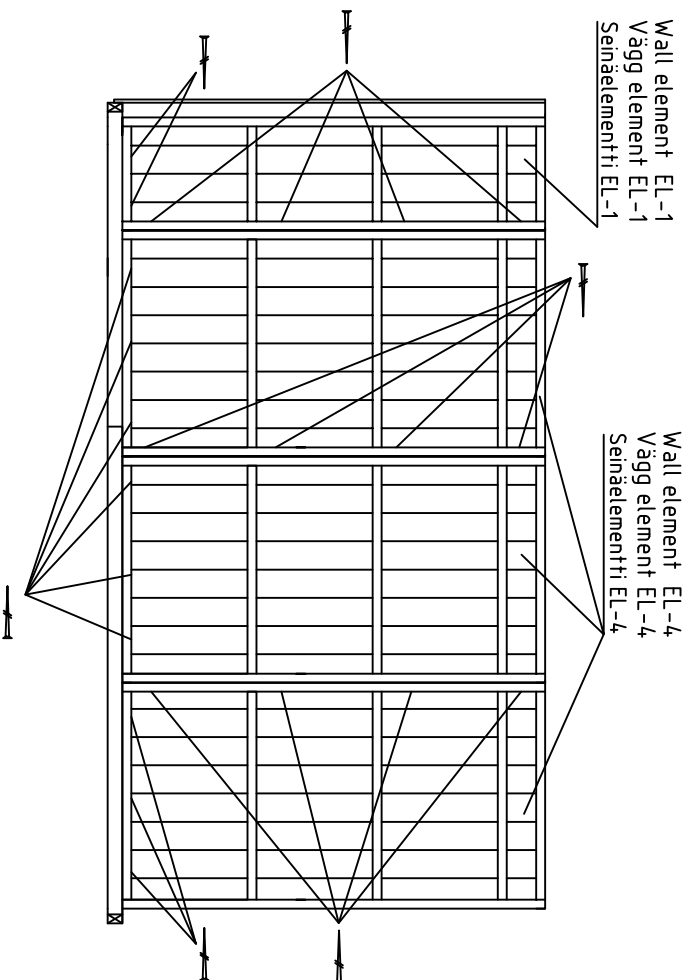

Fix wall element EL-1 and EL-4 (3pcs) with screws

4.5x70 into floorbeam

Fixera vägg element EL-1 och EL-4 (3st) med skruvar

4.5x70 i golvbjälke

Kiinnitä seinäelementti EL-1 ja EL-4 (3kpl) ruuveilla

4.5x70 lattiapalkkin

Fix wall elements EL-1 and EL-4 with screws 4.5x70 together

Fixera vägg element EL-1 och EL-4 med skruvar 4.5x70 tillsammans

Kiinnitä seinäelementit EL-1 ja EL-4 yhteen ruuveilla 4.5x70

Wall element EL-2
Vägg element EL-2
Seinäelementti EL-2

Wall element EL-3
Vägg element EL-3
Seinäelementti EL-3

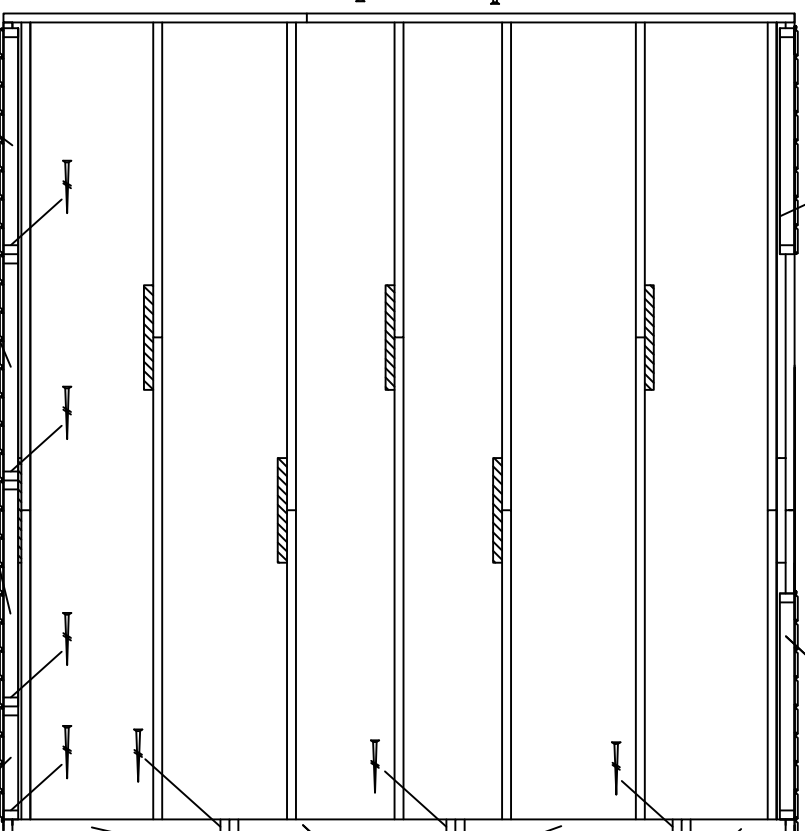

Wall element EL-2
Vägg element EL-2
Seinäelementti EL-2

Wall element EL-4
Vägg element EL-4
Seinäelementti EL-4

Wall element EL-4
Vägg element EL-4
Seinäelementti EL-4

Wall element EL-1
Vägg element EL-1
Seinäelementti EL-1

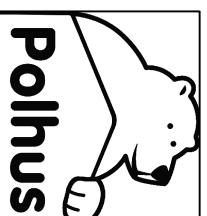

House	P4040-16 Katarina	Sheet	7
Drawing		Scale	1:35
Material		Date	10.12.2015
Drawer	K.K.	File	P4040-16 Katarina.dwg

Installation of right sidewall – montering av höger sidovägg – oikea sivuseinä asennus

Filling board FIL2
 Fyllnadsbräde 16x70x2060
 Täyttölauta

Wall element EL-2
 Vägg element EL-2
 Seinäelementti EL-2

Wall element EL-3
 Vägg element EL-3
 Seinäelementti EL-3

View from inside - Från insidan - Näkymä sisältä

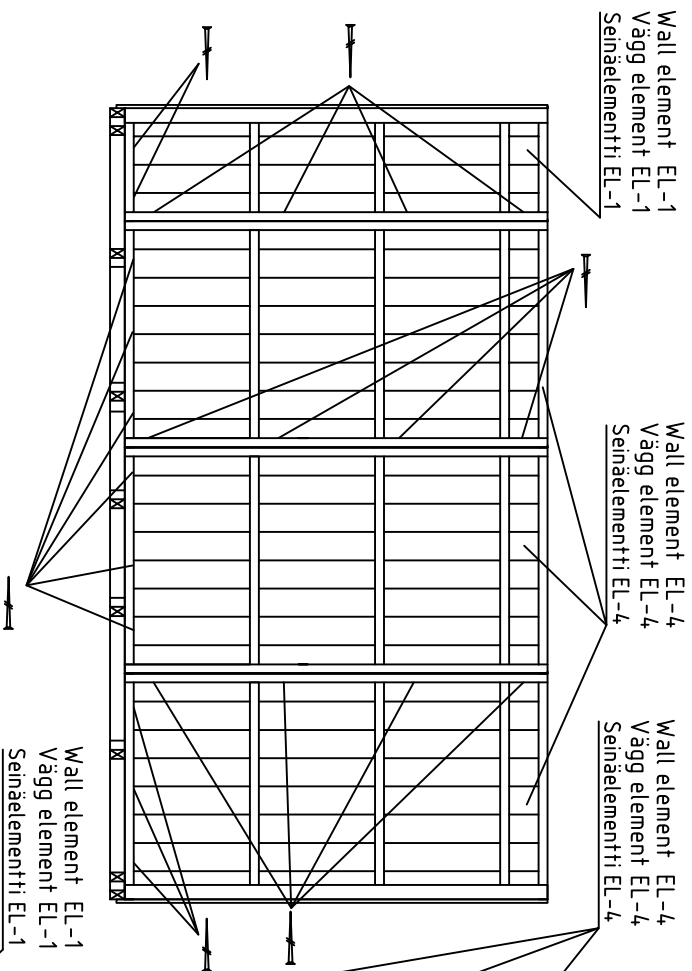

Fix wall element EL-1 and EL-4 (3pcs) with screws

4.5x70 into floorbeam

Fixera vägg element EL-1 och EL-4 (3st) med skruvar

4.5x70 i golvbjälke

Kiinnitä seinäelementti EL-1 ja EL-4 (3kpl) ruuveilla

4.5x70 lattiapalkkin

Fix wall elements EL-1, and EL-4 with screws 4.5x70 together

Fixera vägg element EL-1 och EL-4 med skruvar 4.5x70 tillsammans

Kiinnitä seinäelementit EL-1 ja EL-4 yhteen ruuveilla 4.5x70

Filling board FIL1
 Fyllnadsbräde 16x80x2060
 Täyttölauta

Wall element EL-4
 Vägg element EL-4
 Seinäelementti EL-4

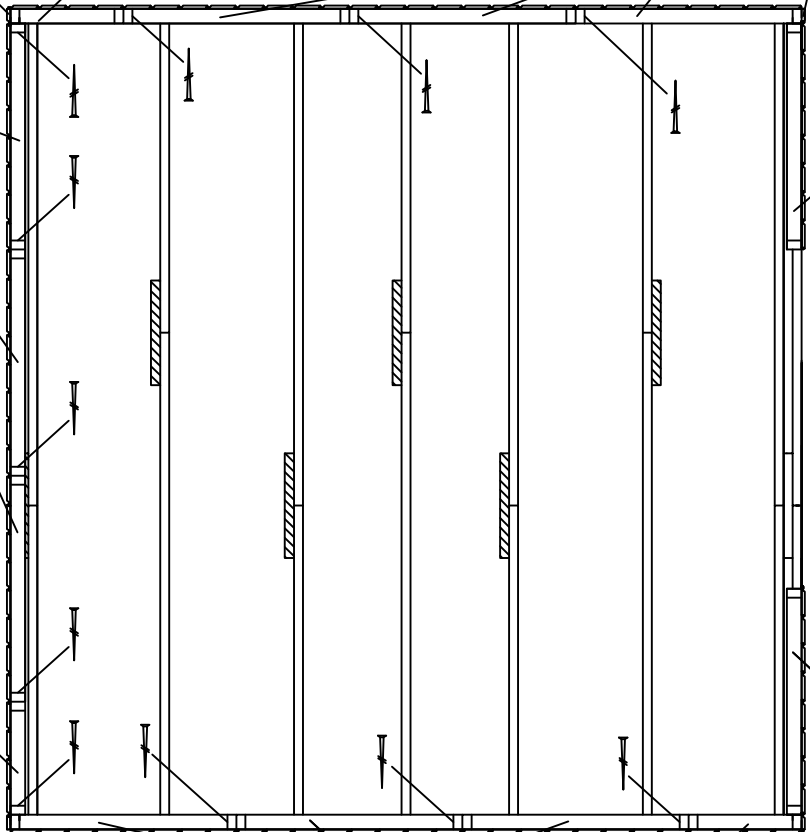

Wall element EL-4
 Vägg element EL-4
 Seinäelementti EL-4

Wall element EL-1
 Vägg element EL-1
 Seinäelementti EL-1

Wall element EL-1
 Vägg element EL-1
 Seinäelementti EL-1

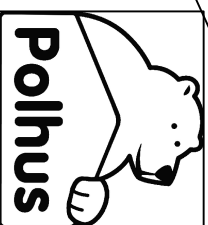

House	P4040-16 Katarina	Sheet	8
Drawing		Scale	1:35
Material		Date	10.12.2015
Drawer	K.K.	File	P4040-16 Katarina.dwg

Installation of sidewall connecting beams - montering av bjälkar för sidovägg sammanslagning - sivuseinä yhdistämispakkit asennus

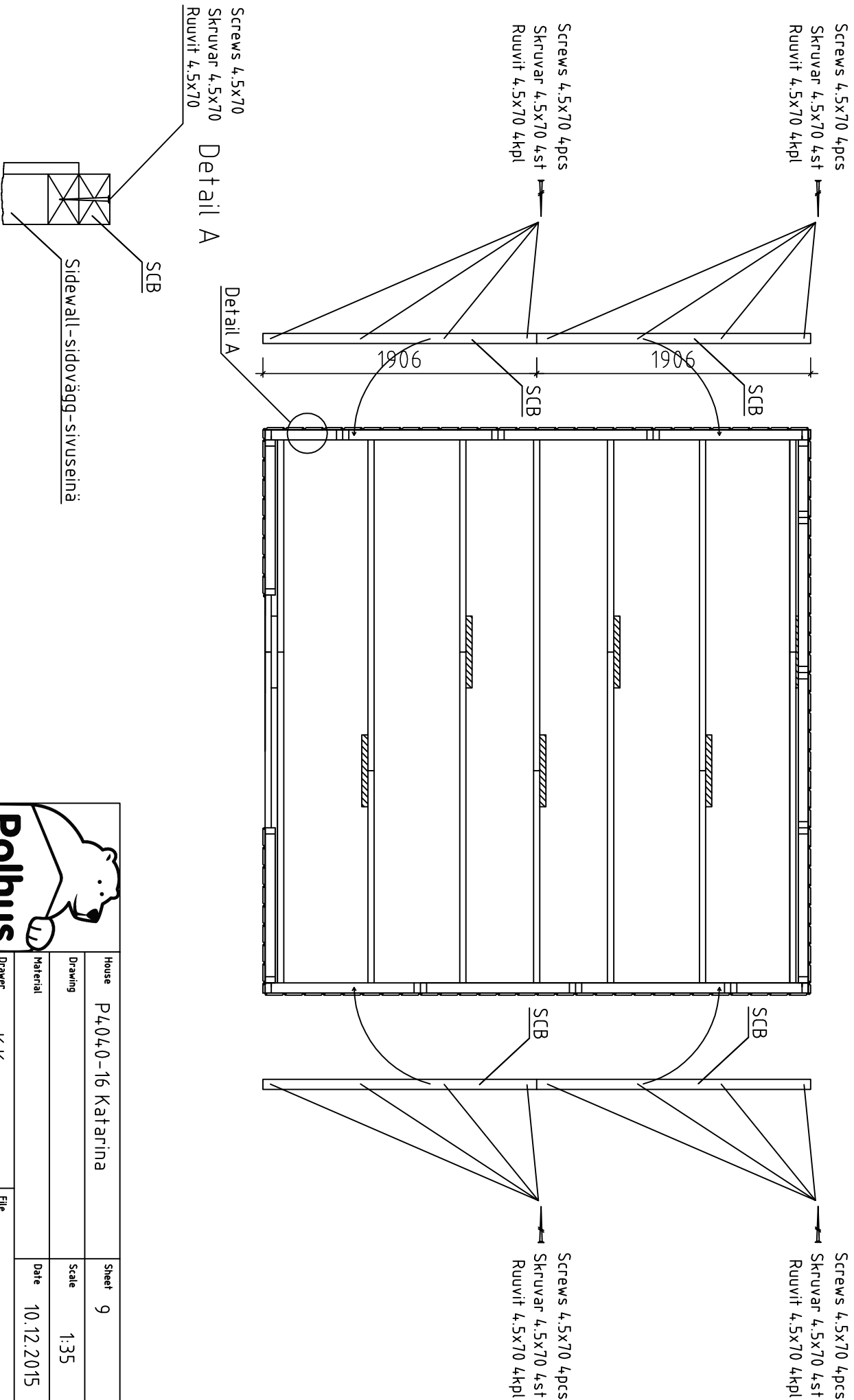

			
House	P4040-16 Katarina	Sheet	9
Drawing		Scale	1:35
Material		Date	10.12.2015
Drawer	K.K.	File	P4040-16 Katarina.dwg

Installation of wall element EL-5 and EL-6 – montering av vägg element EL-5 och EL-6 –seinälementin EL-5 ja EL-6 asennus
(Front wall – vägg framsida – etuseinä)

View from inside – Från insidan – Näkymä sisältä

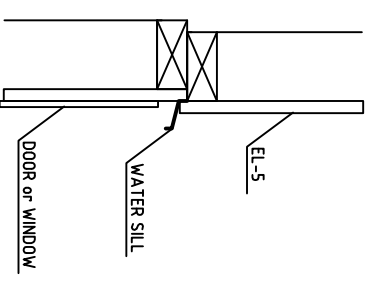
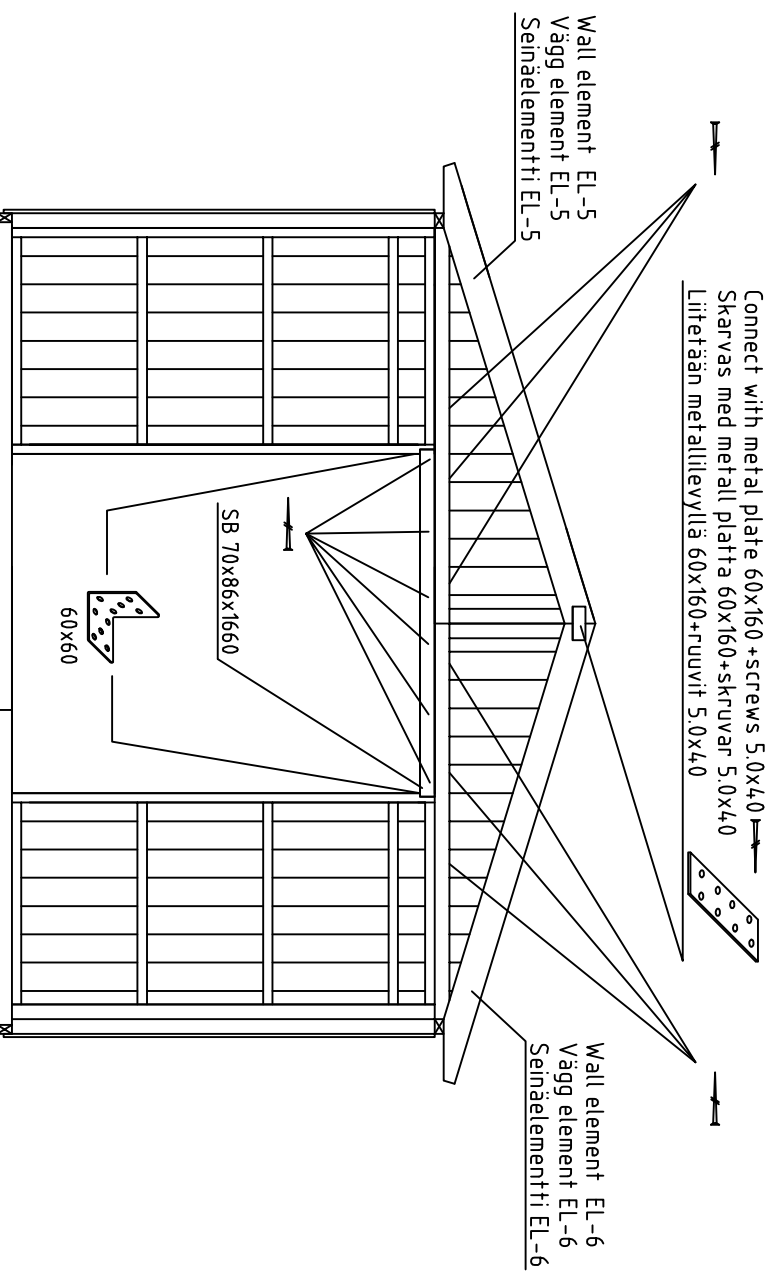

Fix wall element EL-5 with front wall elements with screws 5.0x120 together

Fixera vägg element EL-5 med elementat vägg framsida med skruvar 5.0x120 tillsammans

Kiinnitä seinäelementti EL-5 yhteen etuseinän elementit ruuveilla 5.0x120

Fix wall element EL-6 to front wall elements with screws 5.0x120 together

Fixera vägg element EL-6 med elementat vägg framsida med skruvar 5.0x120 tillsammans

Kiinnitä seinäelementti EL-6 yhteen etuseinän elementit ruuveilla 5.0x120

 Polhus		House	P4040-16 Katarina	Sheet	10
Drawer	K.K.	Drawing		Scale	1:35
		Material		Date	10.12.2015
		File	P4040-16 Katarina.dwg		

Installation of wall element EL-5 and EL-6 – montering av vägg element EL-5 och EL-6 – seinäelementin EL-5 ja EL-6 asennus
(Back wall – vägg baksida – takaseinä)

View from inside – Från insidan – Näkymä sisältä

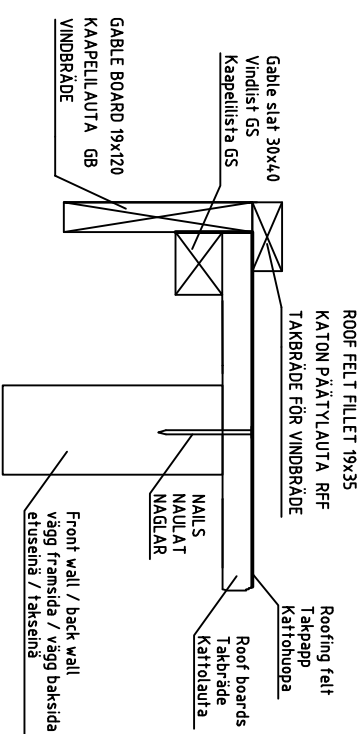
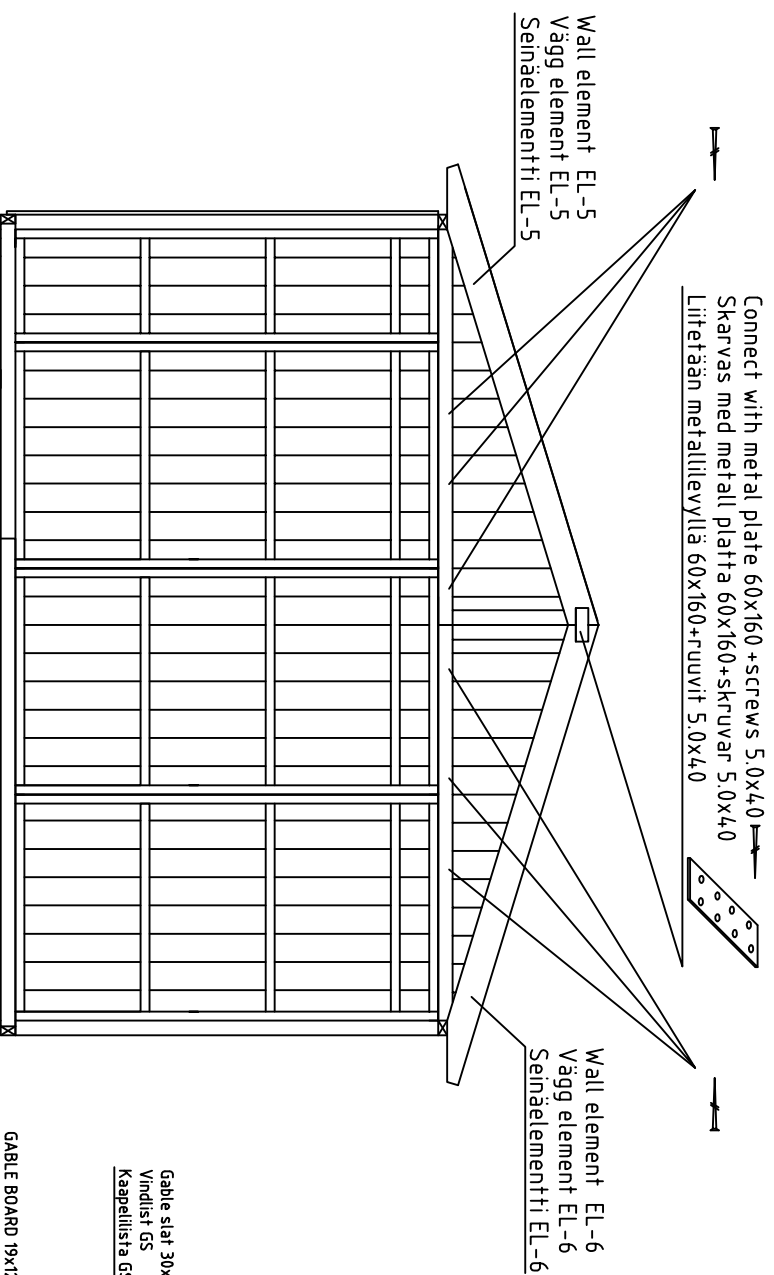

Fix wall element EL-5 with back wall elements with screws 5.0x120 together

Fixera vägg element EL-5 med elementat vägg baksida med skruvar 5.0x120 tillsammans

Kiinnitä seinäelementti EL-5 yhteen takaseinän elementit ruuveilla 5.0x120

Fix wall element EL-6 with back wall elements with screws 5.0x120 together

Fixera vägg element EL-6 med elementat vägg baksida med skruvar 5.0x120 tillsammans

Kiinnitä seinäelementti EL-6 yhteen takaseinän elementit ruuveilla 5.0x120

		House	P4040-16 Katarina	Sheet	11
Drawer	K.K.	Drawing		Scale	1:35
Material		Date	10.12.2015		
File	P4040-16 Katarina.dwg				

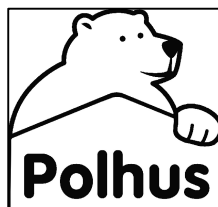
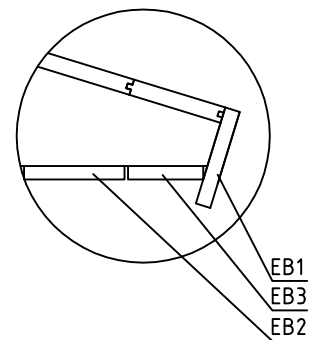
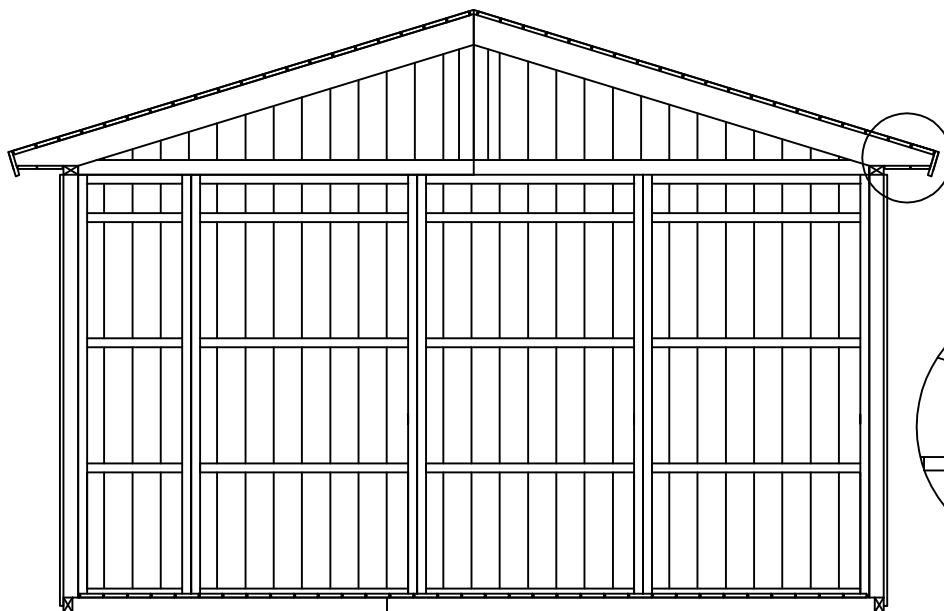
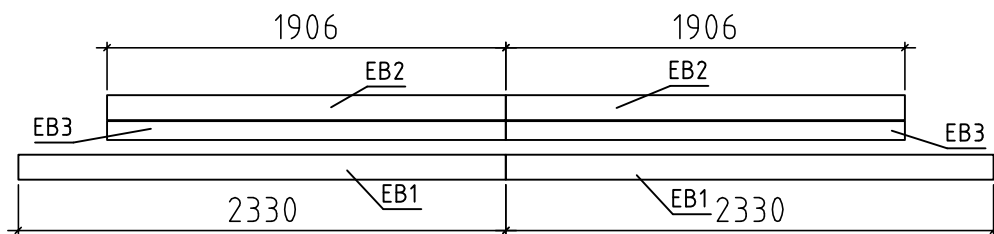
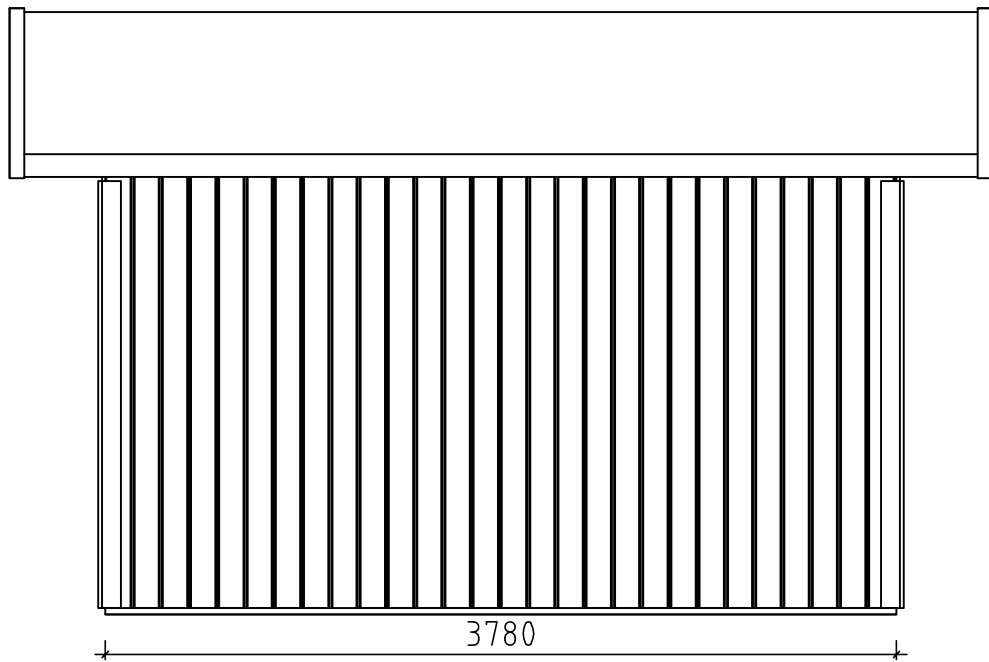

House	P4040-16 Katarina	Sheet	12
Drawing		Scale	1:35
Material		Date	10.12.2015
Drawer	K.K.	File	P4040-16 Katarina.dwg

Ferms - Takläggning - Kattoparrut

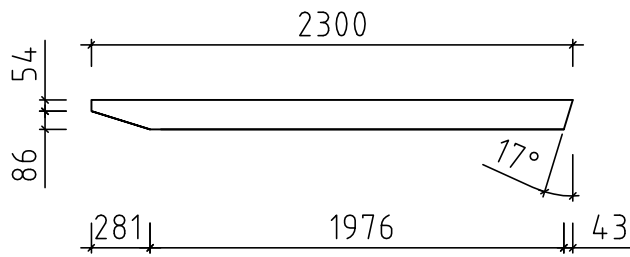

Rafter-kattopalki-takbjälkar 43x140x2300 6pcs-st-kpl

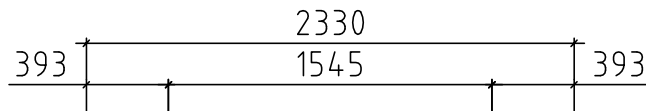

Tie beam-kattopalki-takbjälkar 28x120x2330 6pcs-st-kpl

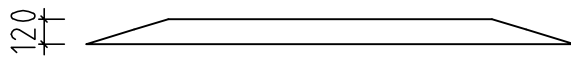

Connect with metal plate 60x160
+screws 5.0x40 12pcs

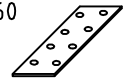

on both sides of the ferm
Skarvas med metall platta 60x160+skruvar 5.0x40
båda sidor takläggning
Liitetään metallilevyllä 60x160+ruuvit 5.0x40
molemmin puolin kattoparru

Ferms 3pcs
Takläggning 3st
Kattoparrut 3kpl

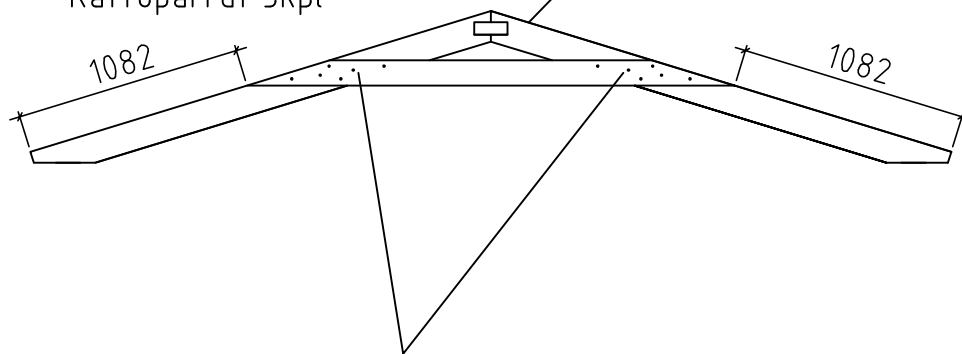

Connect with nails 4x100 (6+6)

Skarvas med spikar 4x100 (6+6)

Liitetään naulalla 4x100 (6+6)

on both sides of the ferm

båda sidor takläggning

molemmin puolin kattoparru

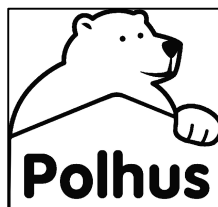

House	P4040-16 Katarina	Sheet	13
Drawing		Scale	1:35
Material		Date	10.12.2015
Drawer	K.K.	File	P4040-16 Katarina.dwg

Ferm install-istallera takläggning-kattoparru asennus

Connect with steel corner 90x90x65+screws 4.5x4.5 8pcs
 Skarvas med metallvinkel 90x90x65+skruvar 4.5x4.5 8st
 Liitetään kulmarautaan 90x90x65+ruuvit 4.5x4.5 8kpl

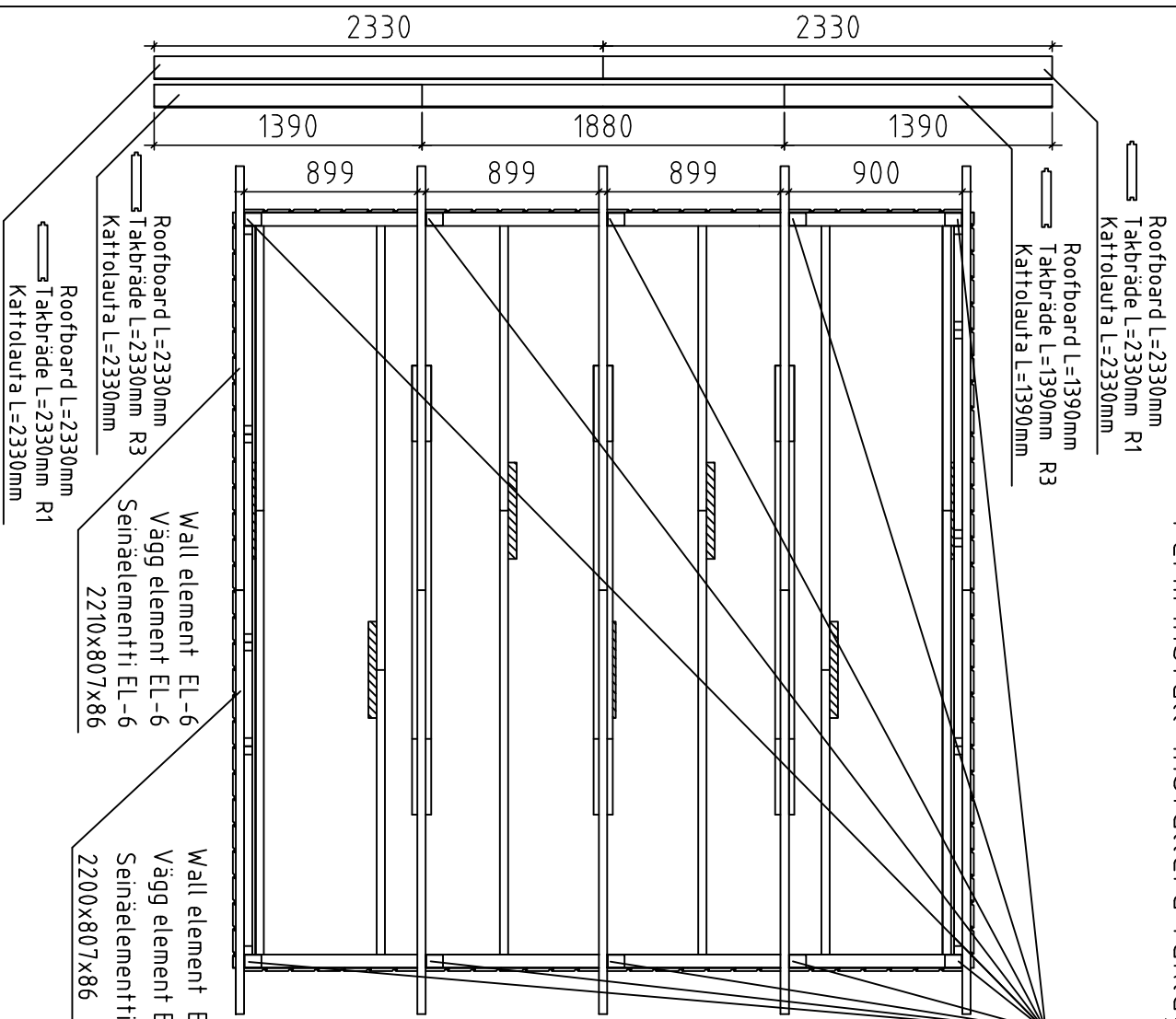

Back ferm
 Bakre takläggning
 Takapuolinen kattoparru

Middle ferm
 Medelvärde takläggning
 Keskinen kattoparru

Front ferm
 Först takläggning
 Etupuolinen kattoparru

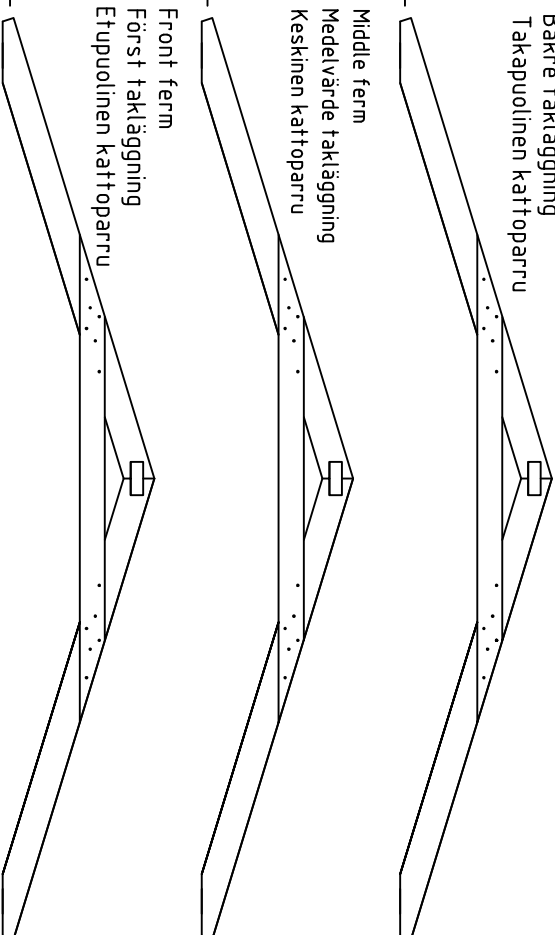

Wall element EL-6
 Vägg element EL-6
 Seinäelementti EL-6
 2210x807x86

Wall element EL-5
 Vägg element EL-5
 Seinäelementti EL-5
 2200x807x86

NB!!! Change the roofboard positions after every row
 NB!!! Skarva tak brädorna olika efter varje rad
 NB!!! Muuta kattolautojen sijaintia jokaisen rivin jälkeen

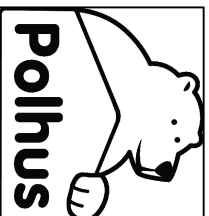

House	P4040-16 Katarina	Sheet	14
Drawing		Scale	1:35
Material		Date	10.12.2015
Drawer	K.K.	File	P4040-16 Katarina.dwg

2 PAKKI L<2.35m

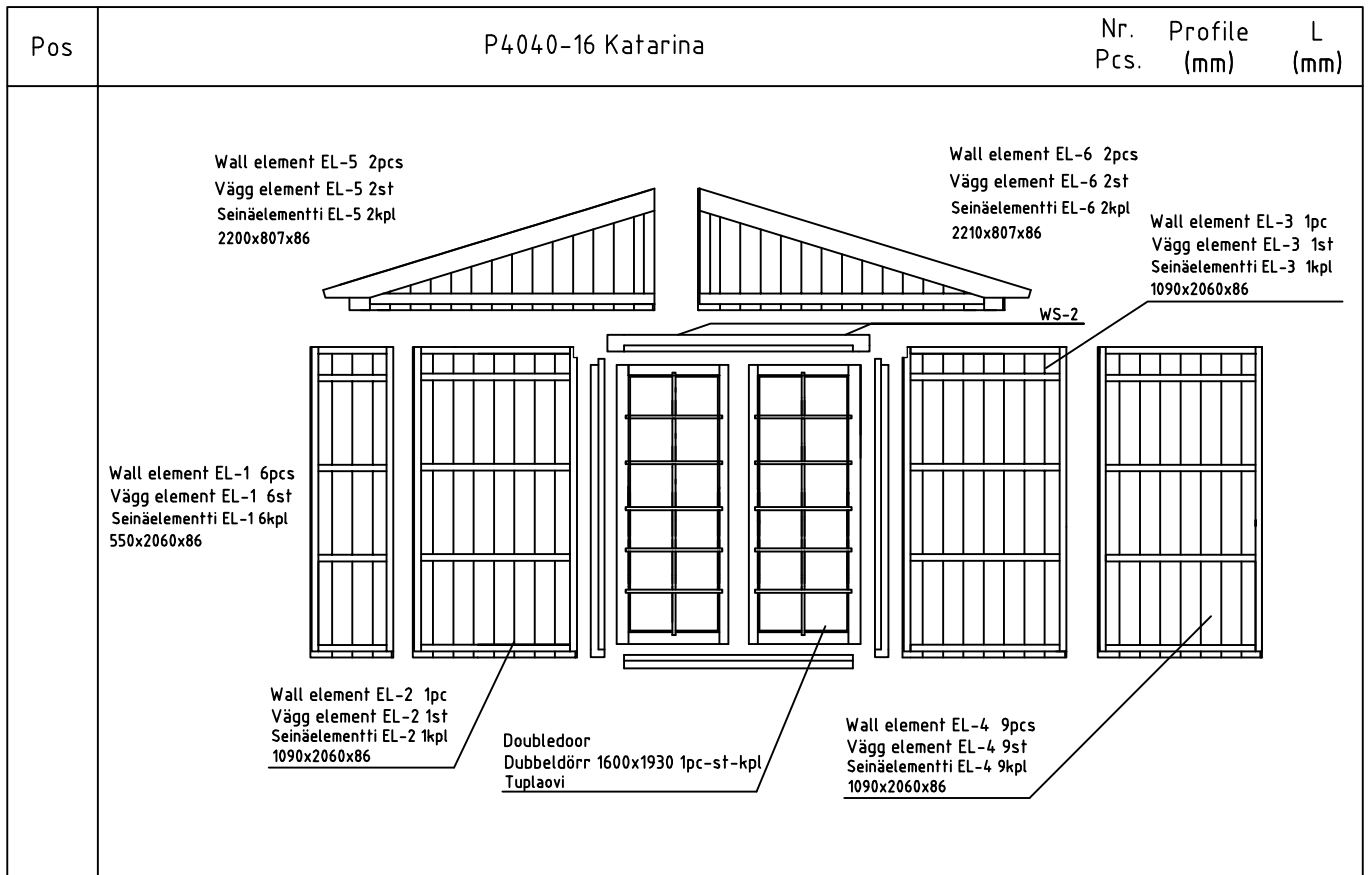

Pos	P4040-16 Katarina			Nr. Pcs.	Profile (mm)	L (mm)
RA	RAFTER - KATTOPALKI - TAKBJÄLKAR		6	43x140	2300	
TB	TIE BEAM - KATTOPALKI - TAKBJÄLKAR		6	28x120	2330	
FB1	FLOORBEAM - LATTIAPALKI - GOLVBJÄLKAR		11	45x90	2330	
FB2	FLOORBEAM - LATTIAPALKI - GOLVBJÄLKAR		2	45x90	1450	
FB3	FLOORBEAM - LATTIAPALKI - GOLVBJÄLKAR		9	45x90	1500	
FB4	FLOORBEAM CONNECTING BEAM - LATTIAPALKI YHDISTAMISPALKIT BRÄDE FÖR GOLVBJÄLKAR SAMMANSLAGNING		7	45x90	500	
SCB	SIDEWALL CONNECTING BEAM - SIVUSEINÄ YHDISTAMISPALKIT BJÄLKAR FÖR SIDOVÄGG SAMMANSLAGNING		4	43x70	1906	
F1	FLOORBOARD - LATTIALAUTA - GOLVBRÄDE	88mm or -tai- eller 114mm	34 43	19x114 19x88	2330 2330	
F2	FLOORBOARD - LATTIALAUTA - GOLVBRÄDE	88mm or -tai- eller 114mm	34 43	19x114 19x88	1300 1300	
R1	ROOFBOARD - KATTOLAUTA - TAKBRÄDE	88mm or -tai- eller 114mm	44 56	19x114 19x88	2330 2330	
R2	ROOFBOARD - KATTOLAUTA - TAKBRÄDE	88mm or -tai- eller 114mm	20 26	19x114 19x88	1880 1880	
R3	ROOFBOARD - KATTOLAUTA - TAKBRÄDE	88mm or -tai- eller 114mm	40 52	19x114 19x88	1390 1390	
FF	FLOOR FILLET - LATTIALISTA - GOLVLIST		8	19x35	1900	
GB	GABLE BOARD - KAAPILILAUTA - GAVELBRÄDA	2330 2293	4	19x120	2330	
RFF	ROOF FELT FILLET - KATON PÄÄTYLAUTA - BRÄDE OVANPÅ GAVELBRÄDE		4	19x35	2330	



2 PAKKI L<2.35m

Pos	P4040-16 Katarina		Nr. Pcs.	Profile (mm)	L (mm)	
GS	GABLE SLAT - KAAPELILISTA - VINDLIST		4	30x40	2300	
EB1	EAVE BOARD - RÄYSTÄSLAUTA - TAKFOTSBRÄDE		4	19x120	2330	
EB2	EAVE BOARD - RÄYSTÄSLAUTA - TAKFOTSBRÄDE		4	19x120	1906	
EB3	EAVE BOARD - RÄYSTÄSLAUTA - TAKFOTSBRÄDE		4	19x90	1906	
CB1	CORNER BOARD - KULMANLAUTA - HÖRNBRÄDE		4	19x90	2060	
CB2	CORNER BOARD - KULMANLAUTA - HÖRNBRÄDE		4	19x90	2040	
FIL1	FILLING BOARD- TÄYTTÖLAUTA- FYLLNADSBRÄDE		2	16x80	2060	
FIL2	FILLING BOARD- TÄYTTÖLAUTA- FYLLNADSBRÄDE		2	16x70	2060	
SB	SUPPORTING BEAM - TUKIPALKI-STÖDBJÄLKE		1	70x86	1660	
	DOORCROSSES - OVENRISTIKKO - SPRÖJS		2			
	DOOR HANDLE - OVEN KAHVA - DÖRR HANDTAG		1			
	DOOR LOCK+KEYS - OVENLUKKO+AVAIN - DÖRRLAS+NYCKLAR		1			
	STEEL CORNER - KULMARAUTA - VINKELJÄRN		10	90x90	65	
	STEEL CORNER - KULMARAUTA - VINKELJÄRN		2	60x60	60	
	STEEL PLATE - METALLILEVY - METALLPLATTA		8 2	2,5x60 2,5x60	160 120	
	NAILS - NAULAT - SPIKAR		FERMS - KATTOPARRU - TAKLÄGGNING	72	4,0	100
	NAILS - NAULAT - SPIKAR		FLOORBOARD - LATTIALAUTA - GOLVBRÄDE	715	2,5	60
	NAILS - NAULAT - SPIKAR		ROOFBOARD - KATTOLAUTAT - TAKBRÄDE	32	2,0	40
	NAILS - NAULAT - SPIKAR		SKIRTING SLAT - LATTIALISTA - GOLVLIST			
	SCREW - RUUVIT - SKRUVAR		ELEMENT - ELEMENT - ELEMENTTI	12	5,0	120
	SCREW - RUUVIT - SKRUVAR		FLOORBEAMS - LATTIAPALKIT - GOLVBJÄLKAR	220	4,5	70
	SCREW - RUUVIT - SKRUVAR		ELEMENT CONNECTING - ELEMENTTI YHDISTÄMIS - ELEMENT SAMMANSLAGNING	120	5,0	40
	SCREW - RUUVIT - SKRUVAR		STEEL PLATE - METALLILEVY - METALLPLATTA			
	SCREW - RUUVIT - SKRUVAR		STEEL CORNER - KULMARAUTA - VINKELJÄRN EAVE BOARD - RÄYSTÄSLAUTA - TAKFOTSBRÄDE CORNER BOARD - KULMANLAUTA - HÖRNBRÄDE GABLE BOARD - KAAPELILAUTA - VINDBRÄDE GABLE SLAT - KAAPELILISTA - VINDLIST ROOF FELT FILLET - KATON PÄÄTYLAUTA - TAKBRÄDE FÖR VINDBRÄDE	265	4,5	45
	SCREW - RUUVIT - SKRUVAR			50	3,0	30
WS-2	WATER SILL			1		

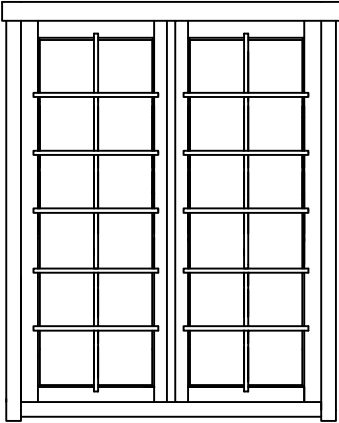

2 PAKKI L<2.35m

Pos	P4040-16 Katarina	Nr. Pcs.	Profile (mm)	L (mm)
	<p data-bbox="638 174 1077 212">Doubledoor 1600x1930 (right) 1pc</p>  <p data-bbox="598 1272 944 1339">SCREW - RUUVIT - SKRUVAR 3,0x30</p>	1	88x1600	1930



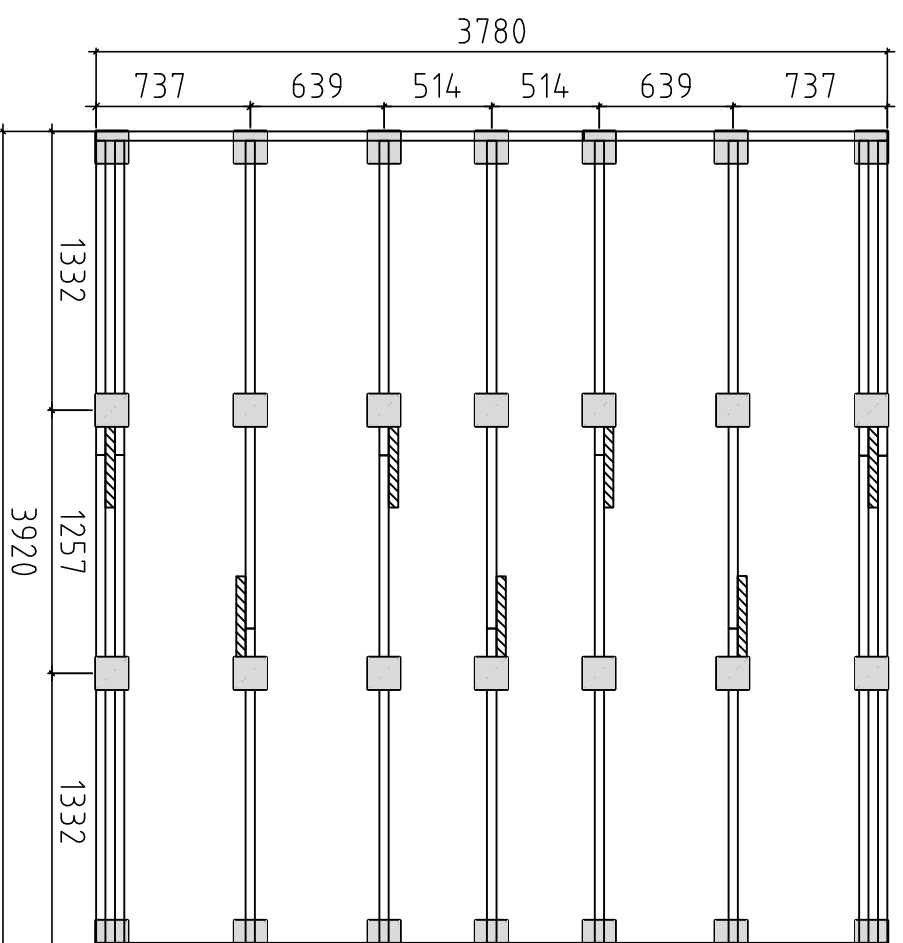

A proposal for placing plinths (100-200 mm in diameter) for floor beams. Floor beams are provided in the kit but plinths are not included. For example, by using 500-600 mm long masonry units, one can reduce the number of points 50%.

Tämä on ehdotus siitä, miten (100-200 mm läpimittaiset) jalat voidaan sijoittaa alapohjaa varten. Lattiapalkit ovat rakennussarjassa, mutta jalakoja ei ole. Kun käytetään esimerkiksi 500-600 mm pitkiä harkkoja, voidaan pisteiden määrä puolittaa.

Detta är ett förslag för hur man kan placera plintarna (100- 200 mm i diameter) för golvbjälklaget. Golvbjälkarna är med i byggsatsen, men inte plintarna. Använder man exempelvis 500-600mm långa murblock så kan man halvera antalet punkter.

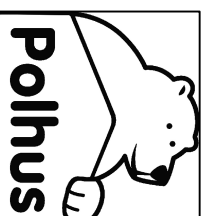

House	P4,04,0-16 Katarina	Sheet	18
Drawing	FOUNDATION PLAN - PLINTPLAN	Scale	1:35
Material		Date	10.12.2015
Drawer	K.K	File	P4,04,0-16 Katarina.dwg