

*Dundee 44*  
*Art. Nr. 4419802*  
*1/11*



11.01.2019



Art.Nr. 4419802

PLANRITNING - GRUNNPLAN - GRUNDPLAN - POHJAPIIRUSTUS

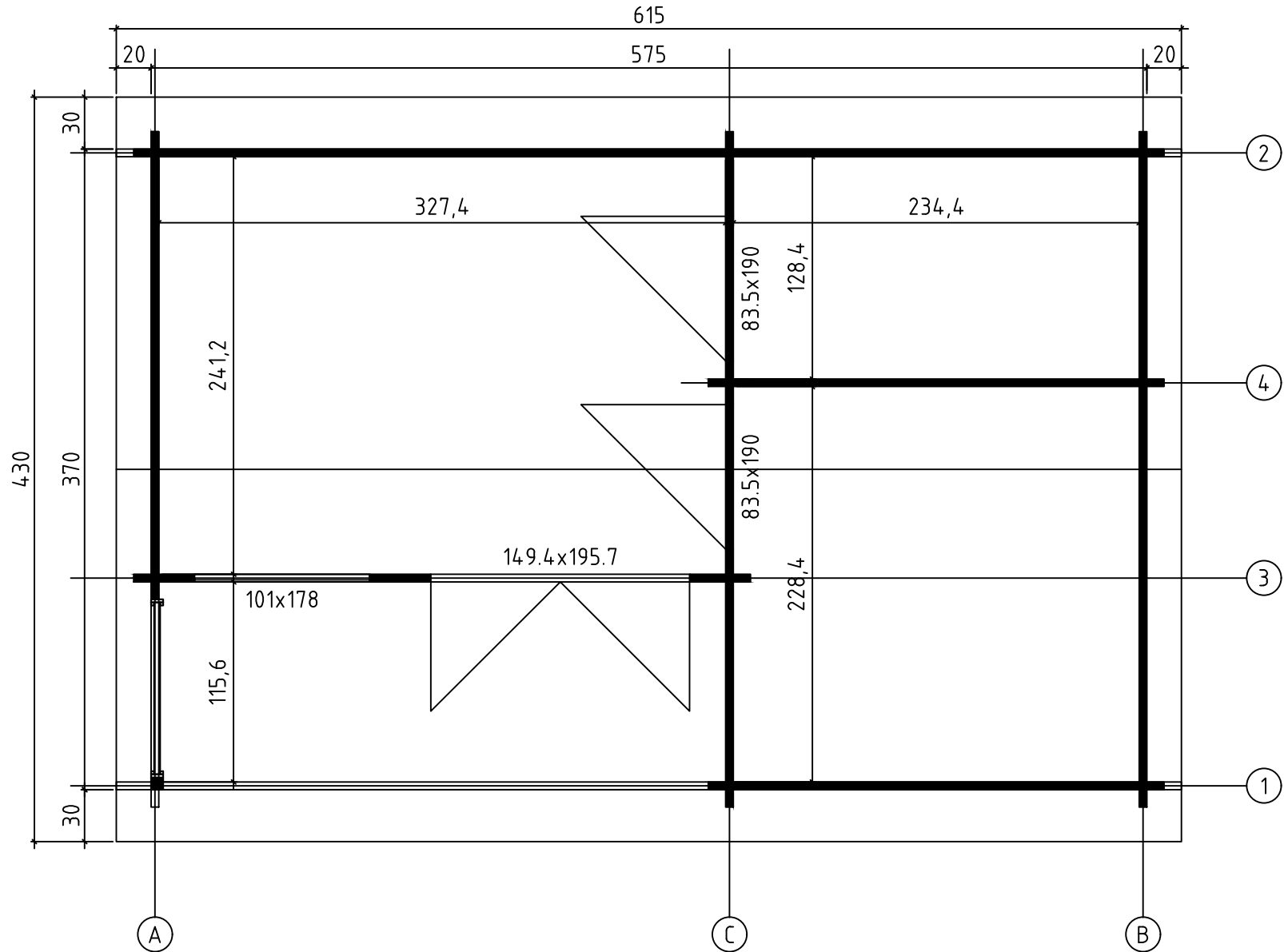

GRUND - GRUNNMUR - FUNDAMENT - PERUSTUS

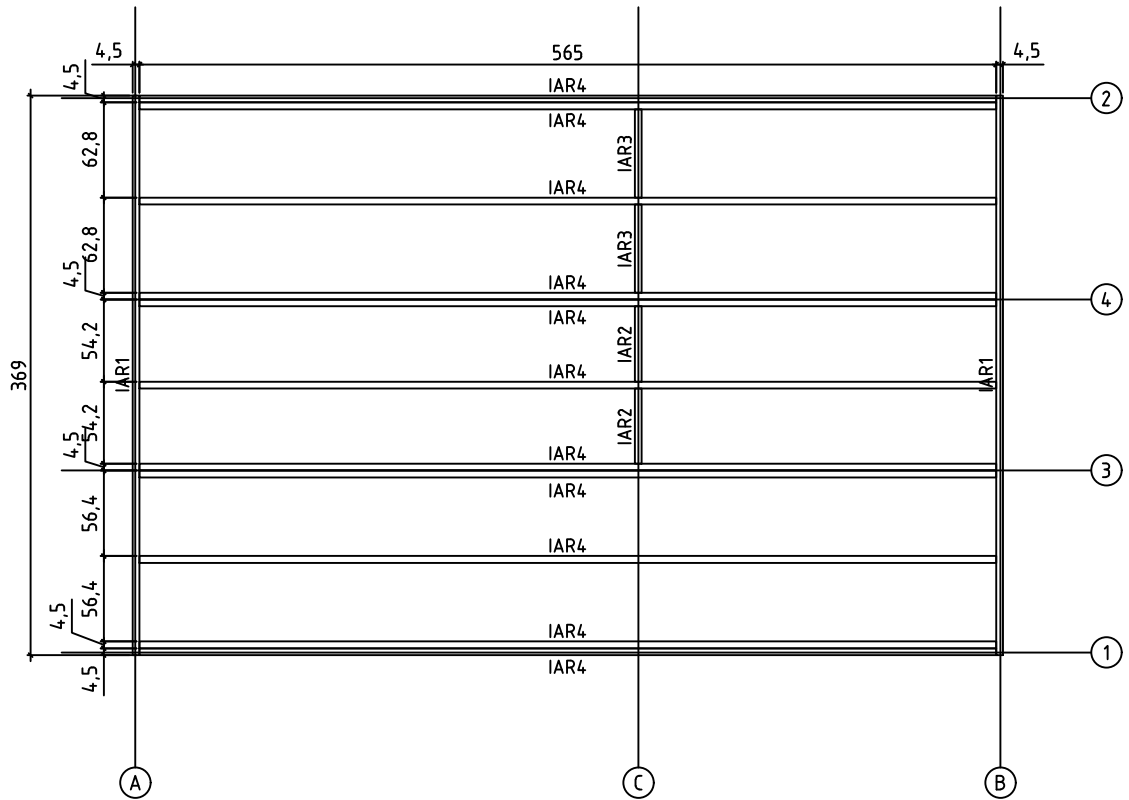

GOLVBRÄDOR - GULVBORD - GULVBRÆDDER - LATTIALAUDAT  
 TERRASSBRÄDOR - TERRASSEBORD - TERRASSEBRÆDDER - TERASSILAUTA

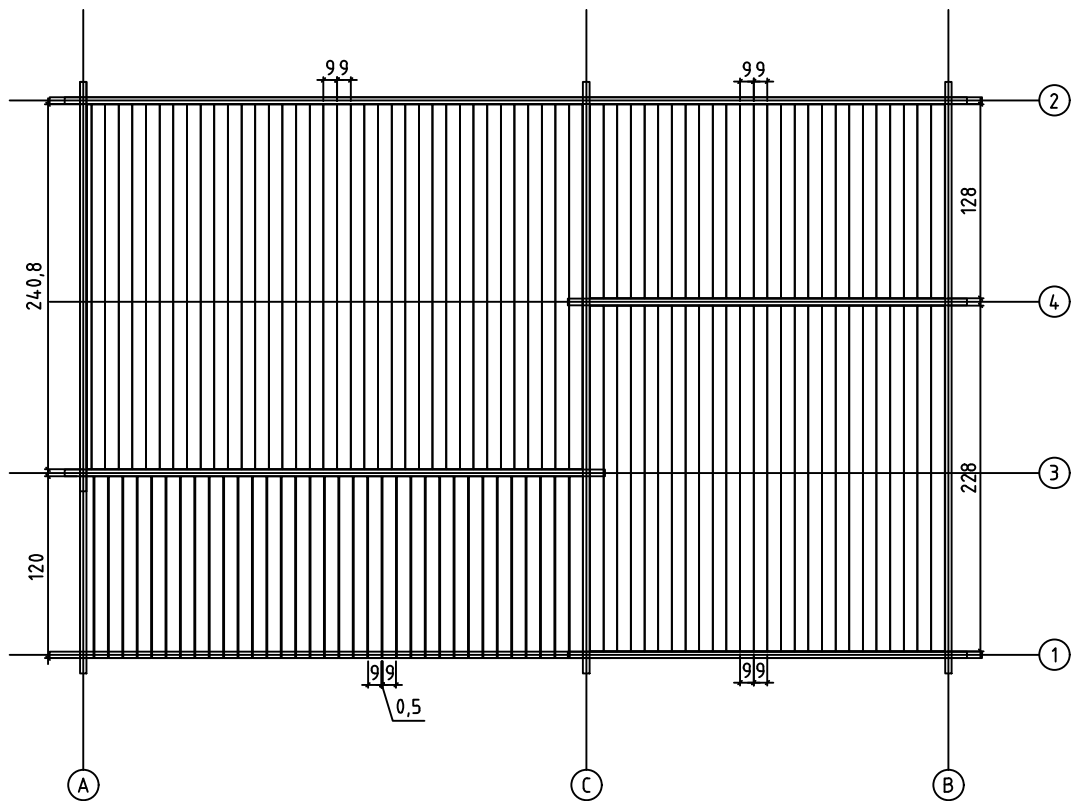

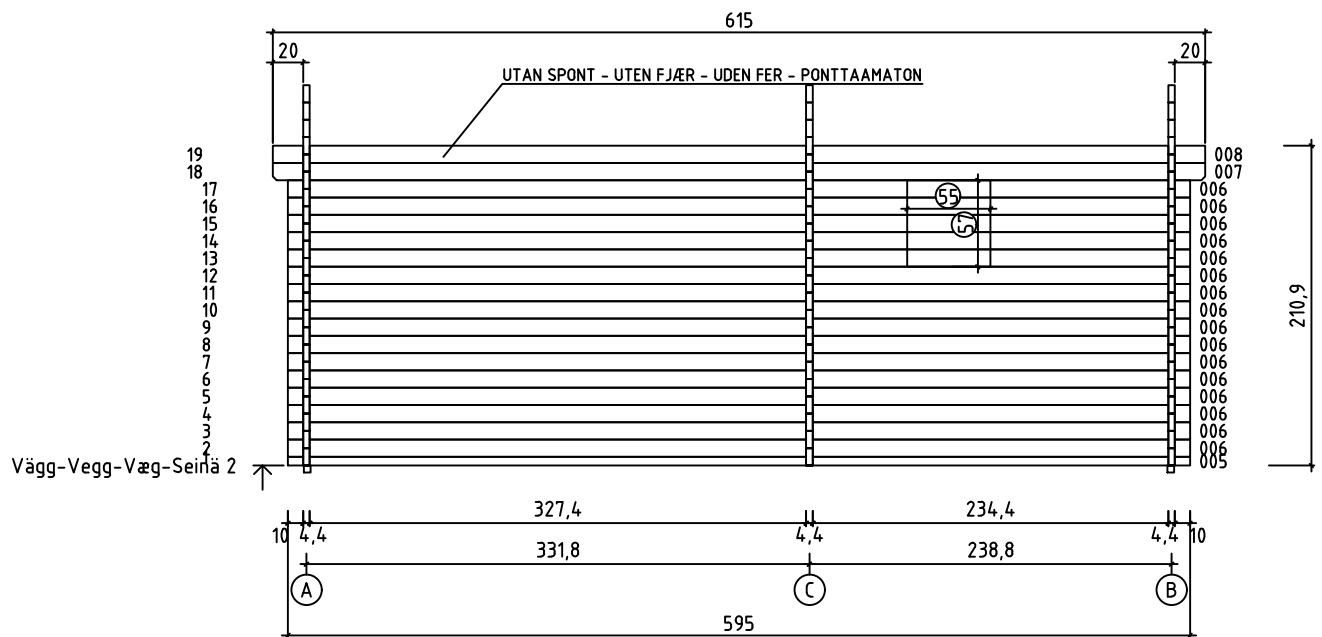
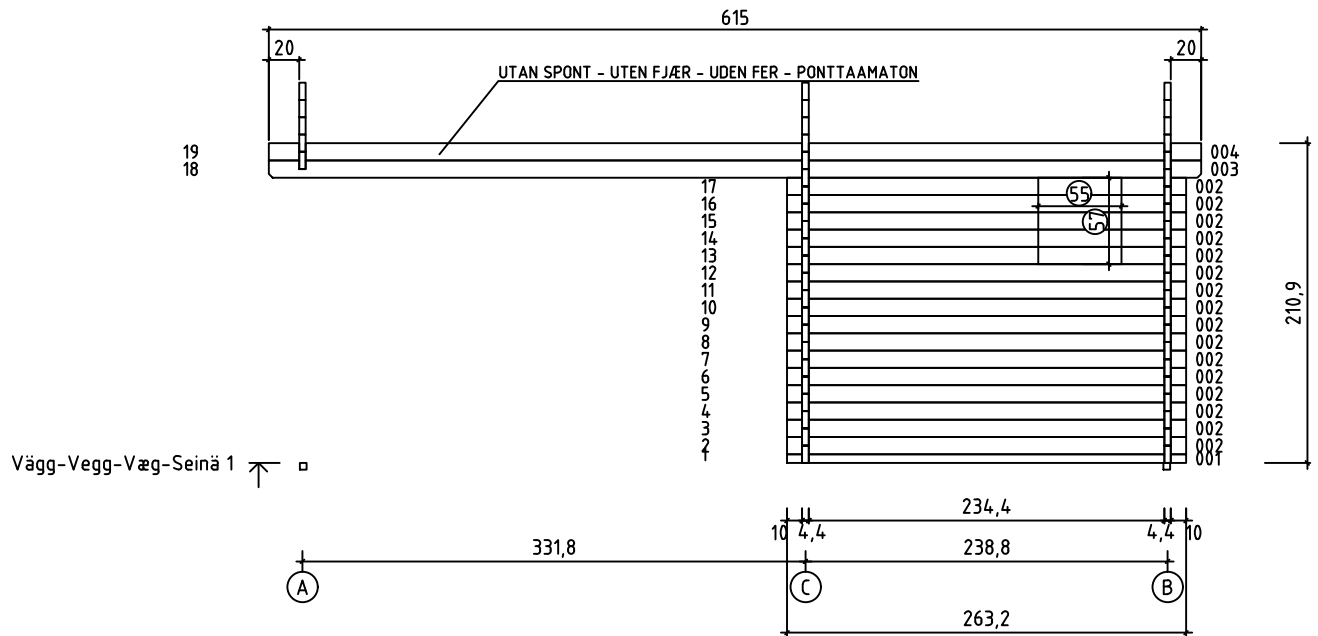

To enkeltvinduer (54x54 cm) er blevet leveret sammen med bygningen. Du kan selv vælge placeringen for vinduet ved at skære vægstammerne, som vist på billedet (se den stiplede linje)

To enkeltvinduer (54 x 54 cm) har blitt levert med bygget. Du kan velge vindusplassering selv ved å kappe tømmerstokkene slik anvist på bildet (se stiplede linje)

Två fönster är inkluderade i bygsatsen. Man kan själv välja plats för dessa med att såga väggprofilerna som ni kan se på bifogad bild (se de streckade linjerna).

Rakennuksen mukana toimitetaan 2 kpl yksinkertaisia ikkunoita (54x54 cm). Voit itse valita ikkunoiden sijainnin sahaamalla ikkunoille paikat seinähirsiin, kuten esitetty kuvassa (katso punainen katkoviiva).

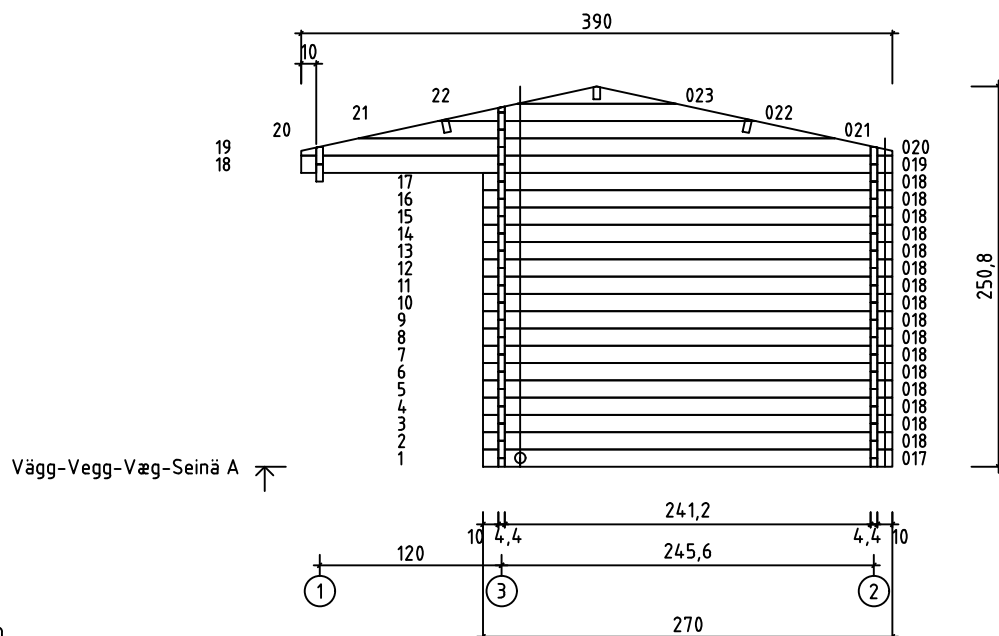
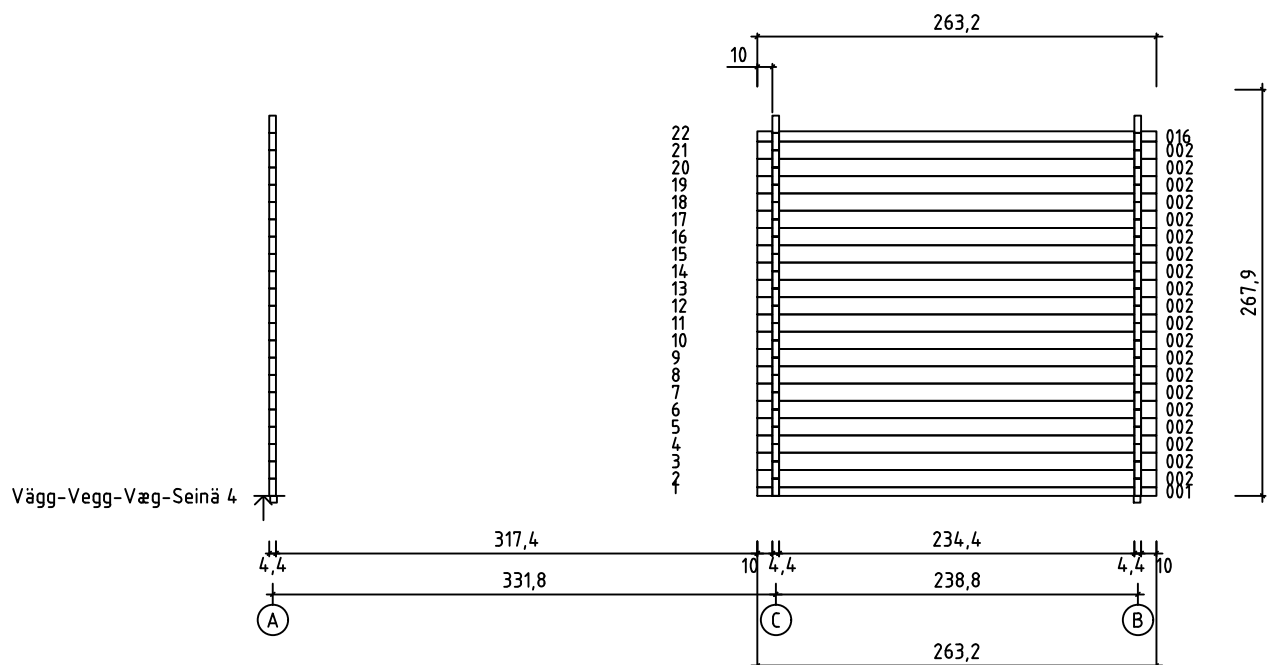
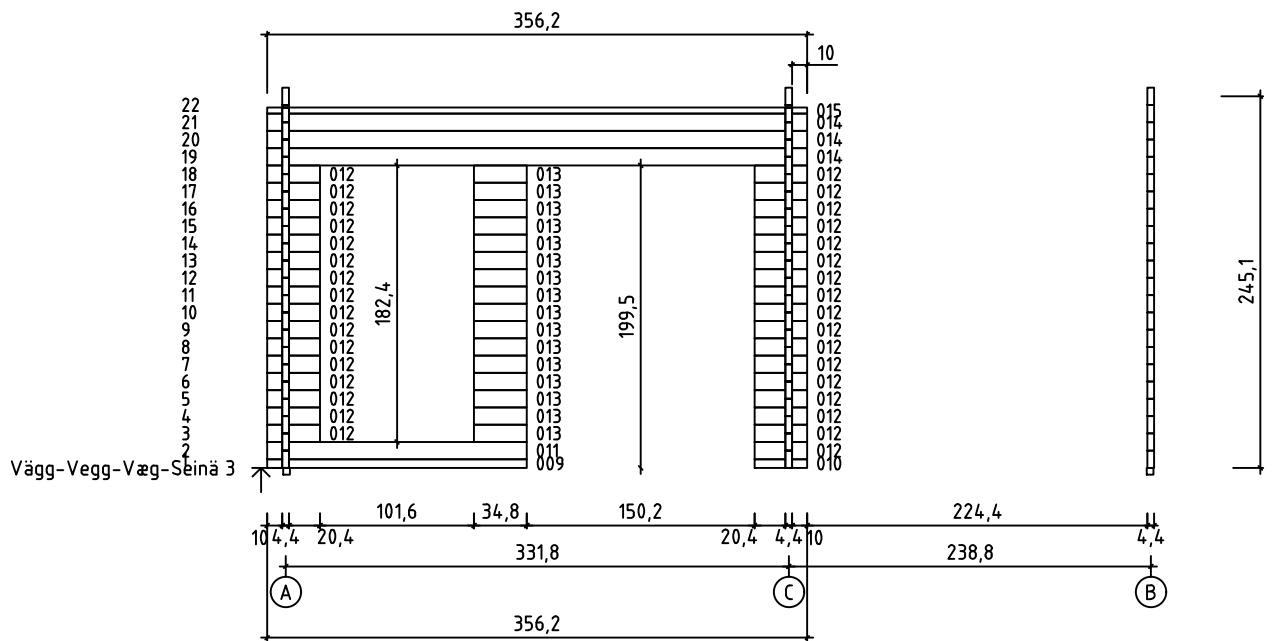









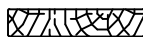

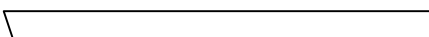

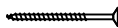
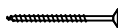
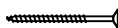
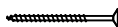
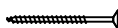
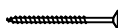



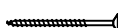

Pos	11.01.2019 Delförteckning - Liste over deler - Stykliste - Osaluettelo Art.Nr. 4419802	8/11	Q	P (mm)	L (mm)
001			2	44x57	2632
002			36	44x114	2632
003			1	44x114	6150
004			1	44x120	6150
005			1	44x57	5950
006			16	44x114	5950
007			1	44x114	6150
008			1	44x120	6150
009			1	44x57	1712
010			1	44x57	348
011			1	44x114	1712
012			33	44x114	348
013			16	44x114	348
014			3	44x114	3562
015			1	44x42	3562
016			1	44x71	2632
017			1	44x114	2700
018			16	44x114	2700
019			1	44x114	3900
024			18	44x114	3900
029			17	44x114	1485
030			17	44x114	244
031			17	44x114	485



Pos	11.01.2019 Delförteckning - Liste over deler - Stykliste - Osaluettelo Art.Nr. 4419802	9/11	Q	P (mm)	L (mm)
032			1	44x114	3900
WA-1			1		
WB-1			1		
WC-1			1		
IAR4	Grund - Grunnmur - Fundament - Perustus 		11	45x45	5650
IAR1	Grund - Grunnmur - Fundament - Perustus 		2	45x45	3690
IAR3	Grund - Grunnmur - Fundament - Perustus 		2	45x45	583
IAR2	Grund - Grunnmur - Fundament - Perustus 		2	45x45	496
A-PR1	Tåkassar - Takbjelke - Tagbjælke - Katto-orret 		3	44x140	6150
	Golvbrädor - Gulvbord - Gulvbrædder - Lattialaudat 		37	90x18	2408
	Golvbrädor - Gulvbord - Gulvbrædder - Lattialaudat 		26	90x18	2280
	Golvbrädor - Gulvbord - Gulvbrædder - Lattialaudat 		26	90x18	1280
	Terrassbrädor - Terrassebord - Terrassebrædder - Terrasilauta 		35	90x18	1200
	Takbräde - Takbord - Tagbrædder - Kattolauta 		138	90x18	2200
	Golvläkt - Gulvlist - Gulvliste - Jalkalista 			18x18	27.84
RFF	Takläkt - List for takpapp - Tagpapliste - Kattohuopalista 		4	18x58	2250
KM1	Gängad stång m10 - Gjengestang m10 - Gevindstang m10 - Kierretanko m10 		3		125
KM2	Gängad stång m10 - Gjengestang m10 - Gevindstang m10 - Kierretanko m10 		1		340
KM3	Gängad stång m10 - Gjengestang m10 - Gevindstang m10 - Kierretanko m10 		4		2000
PL1	List till terrassräcke - List for terrasserekkerk - Lægte til terrassegeländer - Terrassikaiteen lista 		4	18x18	1782
PL2	List till terrassräcke - List for terrasserekkerk - Lægte til terrassegeländer - Terrassikaiteen lista 		42	28x34	994
PL3	List till terrassräcke - List for terrasserekkerk - Lægte til terrassegeländer - Terrassikaiteen lista 		2	18x70	1782
P2	Stolpe - Søjle - Stolpe - Pilari 		1	70x70	1782

Pos	11.01.2019	Delförteckning - Liste over deler - Stykliste - Osaluettelo Art.Nr. 4419802	10/11	Q	P (mm)	L (mm)
GL		Takfotsinklädnad - Speilbord - Sternbræt - Rästslauta		4	18x90	3075
DRV-1		Takfot - Forsterkning av takforkant - Tagkantsforstærkning - Rästslista		4	28x34	3075
GM		Vindbräde - Vindski - Vindskede - Kaapelilauta		4	18x120	2250
LD1		Lock för gängstångshål - Lokk for gjengestanghull - Afdækning for gevindstangsåbning - Kierretangon aukon kansi		1		
		Skarvmutter för gängstång - Forlængelsesbolt for gjengestang - Forlængelsesmøtrik til gevindstang - Kierretangon pidennysmutteri		4	D10	
HS7		Skruv för bindbjälke till skjutvägg - Skruer for skyvedørsfeste - Skruer til skydebeslag til væg - Seinän liukukiinnikkeen ruuvi		8	3.5x20	
HS8		Skruv för gavelsegment - Skruer for gavledel - Skruer til gavlsegment - Koristepalan ruuvi		4	3.5x35	
HS9		Skruv för stolpe - Skruer for søyle - Skruer til stolpe - Pilarin ruuvi		2	3.5x50	
HS9		Skruv för gavelläkt - Skruer for vindski - Skruer til vindskede - Harjalistan ruuvi		24	3.5x50	
HS4		Skruv för täcklist - Skruer for dekkbord - Skruer til dækliste - Kateprofiilin ruuvi		20	3x30	
HS103		Lock för gängstångshål - Lokk for gjengestanghull - Afdækning for gevindstangsåbning - Kierretangon aukon kansi		4	4.5x80	
HS12		Skruv för täcklist - Skruer for dekkbord - Skruer til dækliste - Kateprofiilin ruuvi		84	4x40	
HS12		Skruv för takfotsinklädnad - Skruer for speilbord - Skruer til sternbrædder - Rästslaudan ruuvi		28	4x40	
HS12		Skruv för förstärkningsreglar till takfot - Skruer for forsterkning av takforkant - Skruer til tagkantsforstærkning - Katon reunan vahvistusruuvi		28	4x40	
HS18		Skruv för takbjälkar - Skruer for takbjelker - Skruer til tagbjelker - Kattopalkin ruuvi		15	5x120	
HS18		Skruv för gaveltriangel - Skruer for gavl - Skruer til gavl - Päätykolmion ruuvi		16	5x120	
HS16		Skruv för 1. väggregel - Skruer for første stokklag - Skruer til første væg bjælke - 1. seinäpalkin ruuvi		11	5x90	
HS16		Skruv för grund - Skruer for grunnmur - Skruer til fundament - Perustuksen ruuvi		55	5x90	
HS19		Skruv för bindbjälke till skjutvägg - Skruer for skyvedørsfeste - Skruer til skydebeslag til væg - Seinän liukukiinnikkeen ruuvi		2	6x40	
HS20		Skruv för höjdjustering av post - Skruer for justering av søylehøyde - Skruer til højdejustering af stolpe - Tolpan korkeudensäätöruuvi		8	6x50	
NF2		Zn spik för golvläkt - Sinkstift for gulvlist - Zn søm til gulvliste - Sinkitty naula jalkalistan asennukseen		57	1.4x40	
SH44		Hammarkloss - Hoggestabbe - Træklods til hamring - Naulauskappale		1		
		Slagmutter för gängstång - Drivmutter for gjengestang - Drivmøtrik til gevindstang - Kierretangon ohjausmutteri		4	D10	



Pos

10.11.2017

Delförteckning - Liste over deler - Stykliste - Osaluettelo  
1010x1780 TAK.1.100.TPM0.e DGP+

1/1

Q



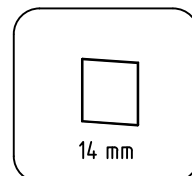
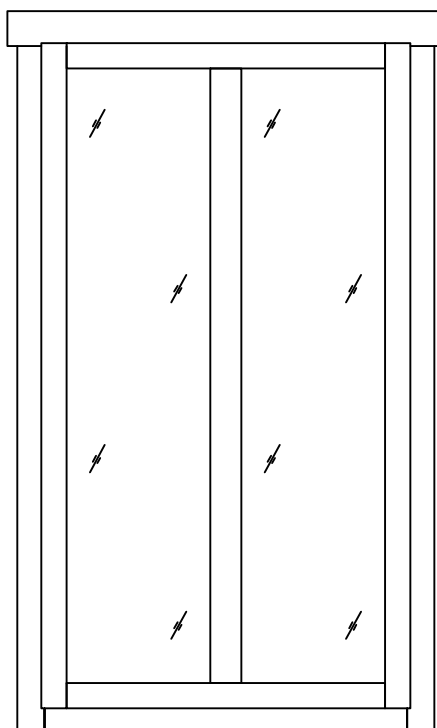

P  
(mm)



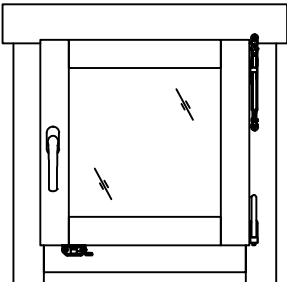
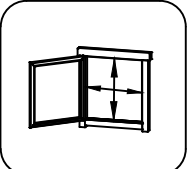
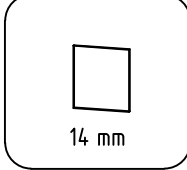
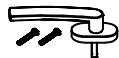

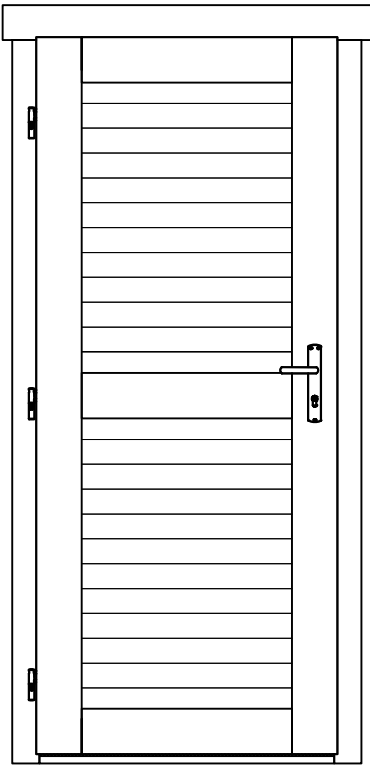
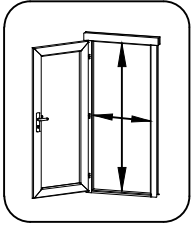
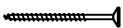
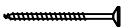

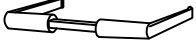

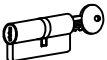

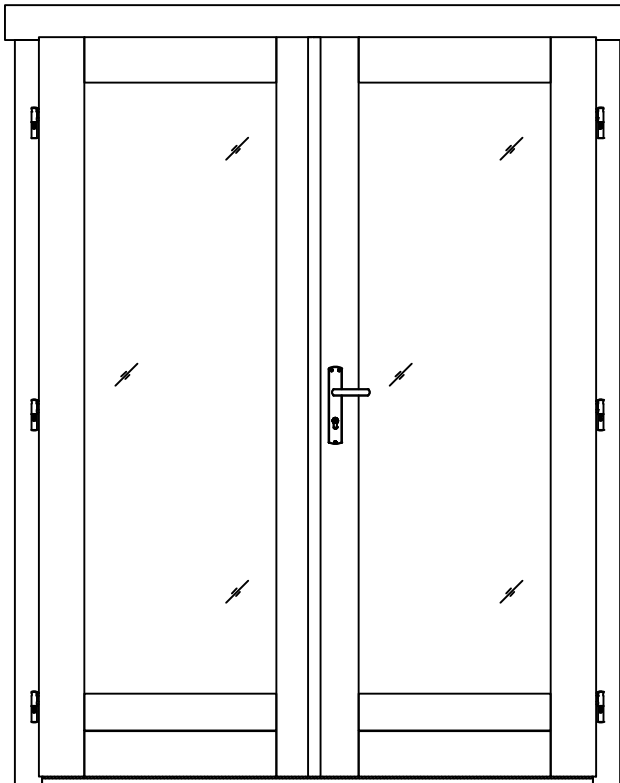
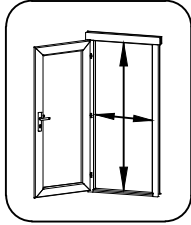
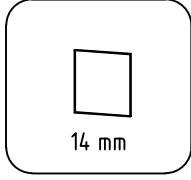
L  
(mm)

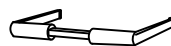

390x1602 mm

Pos	10.11.2017	Delförteckning - Liste over deler - Stykliste - Osaluettelo 540x540 AK.1.100.TPSP.a DGP+	1/1	Q	P (mm)	L (mm)
				 <p data-bbox="1364 347 1492 380">440x444 mm</p>  <p data-bbox="1404 537 1460 571">14 mm</p> <p data-bbox="1372 593 1492 627">370x362 mm</p>		
FS2		Handtagsbeslag för fönster - Vridere til vinduer - Vindueshåndtag - Ikkunanpainikkeet		1		

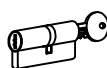
Pos	12.05.2016	Delförteckning - Liste over deler - Styklister - Osaluettelo 835x1900 UL.2.100.IVV.MMd TP+	1/1	Q	P (mm)	L (mm)
		  <p>735x1818 mm</p>				
HS16	Skruv för dörrkarm - Skrue for dørstolpe - Skrue til dørkarm - Oven karmin ruuvi			4	5x90	
HS25	Skruv för dörrtröskel - Skrue for terskel - Skrue til dørtrin - Kynnyksen ruuvi			3	4.5x65	
MH	Gångjärn för dörr - Bolt for dørhengsel - Hanskrue til dørhængsel - Oven sarana			6	14x80	
TL4	Handtag för dörr - Dørbeslag - Dørhåndtag - Ovenpainike			1		
TL5	Sats med täckbrickor för dörrlås - Et sett av dørbeslag - Sæt af låsedækstler - Lukkokilpisarja			1		
	Cylinder - Sylindertås - Cylindertås - Sylinterilukko			1	30x35	

Pos	10.11.2017	Delförteckning - Liste over deler - Stykliste - Osaluettelo 1494x1957 TUK.1.100.TPVP.MMb DGP+	1/1	Q	P (mm)	L (mm)
						
					 1394x1873 mm	
					 14 mm	 514x1593 mm
HS4	Skruv för golvläkt - Skruer for dørliste - Skruer til dørliste - Ovilistan asennusruuvi		5	3x30		
HS16	Skruv för dörrkarm - Skruer for dørstolpe - Skruer til dørkarm - Oven karmin ruuvi		4	5x90		
HS25	Skruv för dörrtröskel - Skruer for terskel - Skruer til dørtrin - Kynnyksen ruuvi		3	4.5x65		
MH	Gångjärn för dörr - Bolt for dørhengsel - Hanskrue til dørhengsel - Oven sarana		6	14x80		
HC	Gångjärnsskåpor för dörr - Deksel over hengsle - Hængsel-dæksel - Oven saranasuoja		12			
TL4	Handtag för dörr - Dørbeslag - Dørhåndtag - Ovenpainike		1			
TL5	Sats med täckbrickor för dörrlås - Et sett av dørbeslag - Sæt af låsedækster - Lukkokilpisarja		1			
	Cylinder - Sylindertilås - Cylinderlås - Sylinterilukko		1	30x35		
	Låsets slutstykke - Fallelåsens sluttstykke - Låsens slutstykke - Ovensalvan vastakappale		2			