

Views and ground plan - Fasader och grundplan - Julkisivut ja pohjapiirustus

Roof MAX 100kg/m²

Left sidewall - vänster vägg - vasen sivuseinä

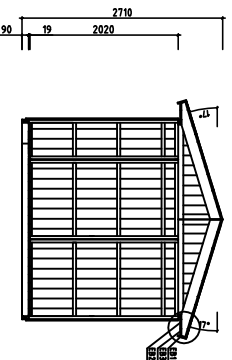

Right sidewall - höger vägg - oikea sivuseinä

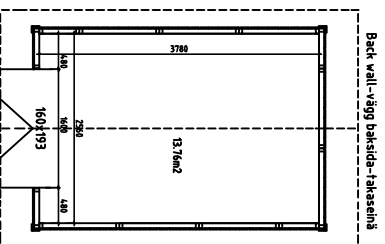

View from inside - Från insidan - Näkymä sisältä

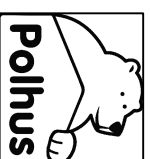
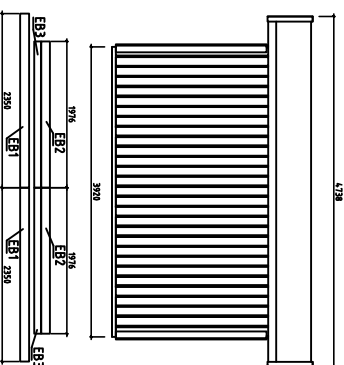
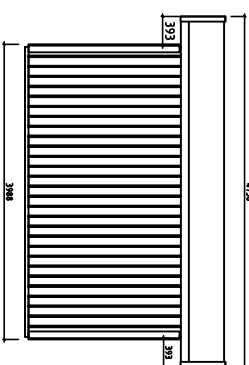
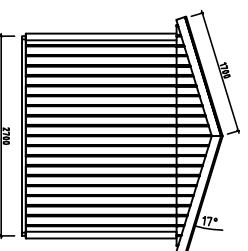
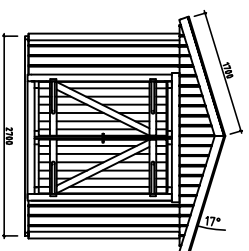
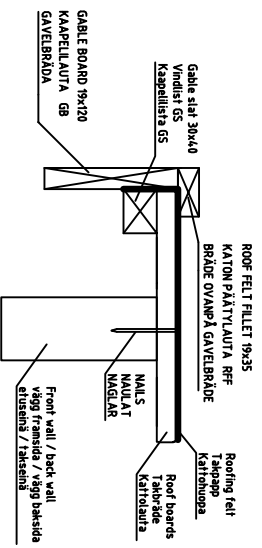
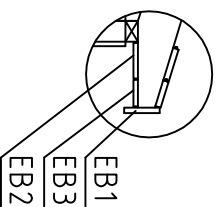

House	FE2440-16 Orust	Sheet	1
Drawing		Scale	1:100
Material		Date	17.02.2016
Drawer	K.K.	File	FE2440-16 Orust.dwg

Date rev. Description

V 1.0

Overview description of the manual - Översikts beskrivning för montering - Kokoonpano - ohjeiden kuvaminen

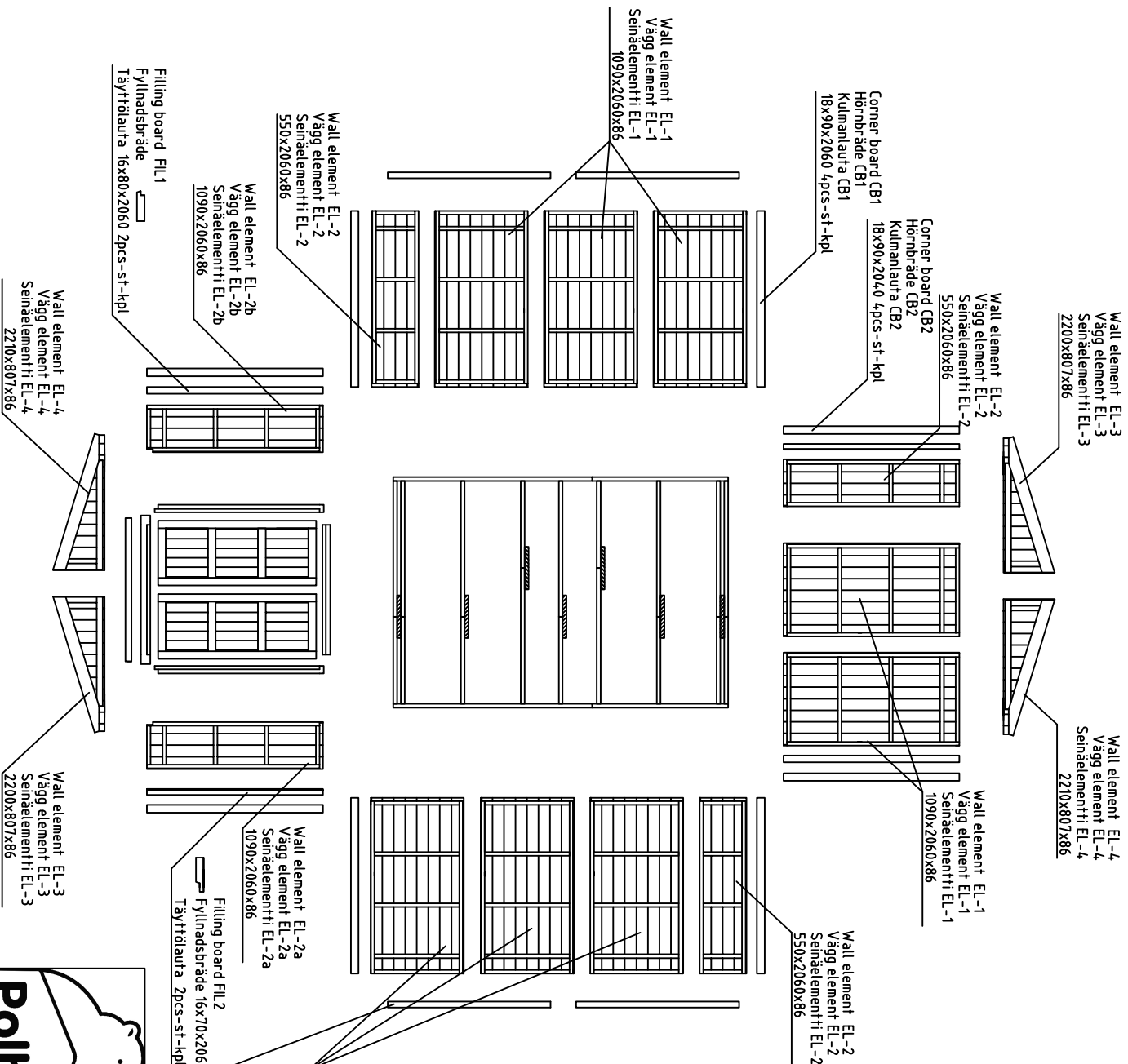

2350	Roofboard 36pcs (19x114), or 4,7pcs (19x88)	R1
1955	Katrolausta 36kpl (19x114), och 4,7st (19x88)	R1
1373	Roofboard 14pcs (19x114), or 19pcs (19x88)	R2
1955	Takbräde 14st (19x114), och 19st (19x88)	R2
1373	Kattolalauta 14kpl (19x114), tai 19kpl (19x88)	R2
2330	Roofboard 28pcs (19x114), or 38pcs (19x88)	R3
1445	Takbräde 28st (19x114), och 38st (19x88)	R3
2330	Kattolalauta 28kpl (19x114), tai 38kpl (19x88)	R3
1900	Floorboard 23pcs (19x114), or 30pcs (19x88)	F1
1445	Golvbräde 23st (19x114), och 30st (19x88)	F1
1900	Lattiallauta 23kpl (19x114), tai 30kpl (19x88)	F2
1700	Floor fillet 6pcs 19x35	F3
1655	Gölvilst 6st 19x35	F3
1655	Lattiallsta 6kpl 19x35	F3
1655	Gable board 4pcs 19x120	GB
1655	Gavelbräda 4st 19x120	GB
1655	Kaapellilauta 4kpl 19x120	GB
1655	Gable slat 4pcs 30x40	GS
1655	Vindilist 4st 30x40	GS
1655	Kaapellilista 4kpl 30x40	GS
2350	Roof felt fillet 4pcs 19x35	RFF
1976	Bräde ovanpå gavelbräde 4st 19x35	RFF
1976	Katron pätylilauta 4kpl 19x35	RFF
1976	Eave boards 4pcs 19x120	EB1
1976	Takfotsbräde 4st 19x120	EB1
1976	Räystäslauta 4kpl 19x120	EB1
1976	Eave boards 4pcs 19x120	EB2
1976	Takfotsbräde 4st 19x120	EB2
1976	Räystäslauta 4kpl 19x120	EB2
1976	Eave boards 4pcs 19x90	EB3
1976	Takfotsbräde 4st 19x90	EB3
1976	Räystäslauta 4kpl 19x90	EB3

Wall element EL-1 Väggelementti EL-1 Seinäelementti EL-1 1090x2060x86

Wall element EL-2 Väggelementti EL-2 Seinäelementti EL-2 550x2060x86

Wall element EL-3 Väggelementti EL-3 Seinäelementti EL-3 2210x807x86

Wall element EL-4 Väggelementti EL-4 Seinäelementti EL-4 2210x807x86

Corner board CB1 Hörnbräde CB1 Kulmanlauta a CB1 18x90x2060 4pcs-st-kpl

Corner board CB2 Hörnbräde CB2 Kulmanlauta a CB2 18x90x2060 4pcs-st-kpl

Filling board FIL1 Fyllnadsbräde Täyttöalauta 16x80x2060 2pcs-st-kpl

Filling board FIL2 Fyllnadsbräde 16x70x2060 Täyttöalauta 2pcs-st-kpl

Wall element EL-1 Väggelementti EL-1 Seinäelementti EL-1 1090x2060x86

Wall element EL-2 Väggelementti EL-2 Seinäelementti EL-2 550x2060x86

Wall element EL-3 Väggelementti EL-3 Seinäelementti EL-3 2210x807x86

Wall element EL-4 Väggelementti EL-4 Seinäelementti EL-4 2210x807x86

Side wall connecting beam SCB Bjälkar för sidovägg sammanslagning Sivuseinä yhdistämispalkit 70x4,3x1960 4pcs-st-kpl

Ferns 3pcs Takläggning 3st Kattoparrut 3kpl

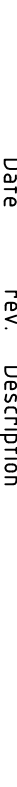

House FE2440-16 Orust

Sheet 2

Drawing Material

Scale 1:35

Date 17.02.2016

rev. Description

File FE2440-16 Orust.dwg

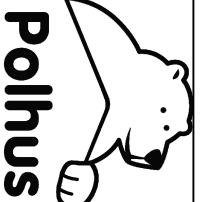

Polhus
Drawer K.K.
Date 17.02.2016

Installation of floorbeams and floorboards - montering av golvbjälkar samt golvbrädor - lattialautojen ja lattialautojen asennus

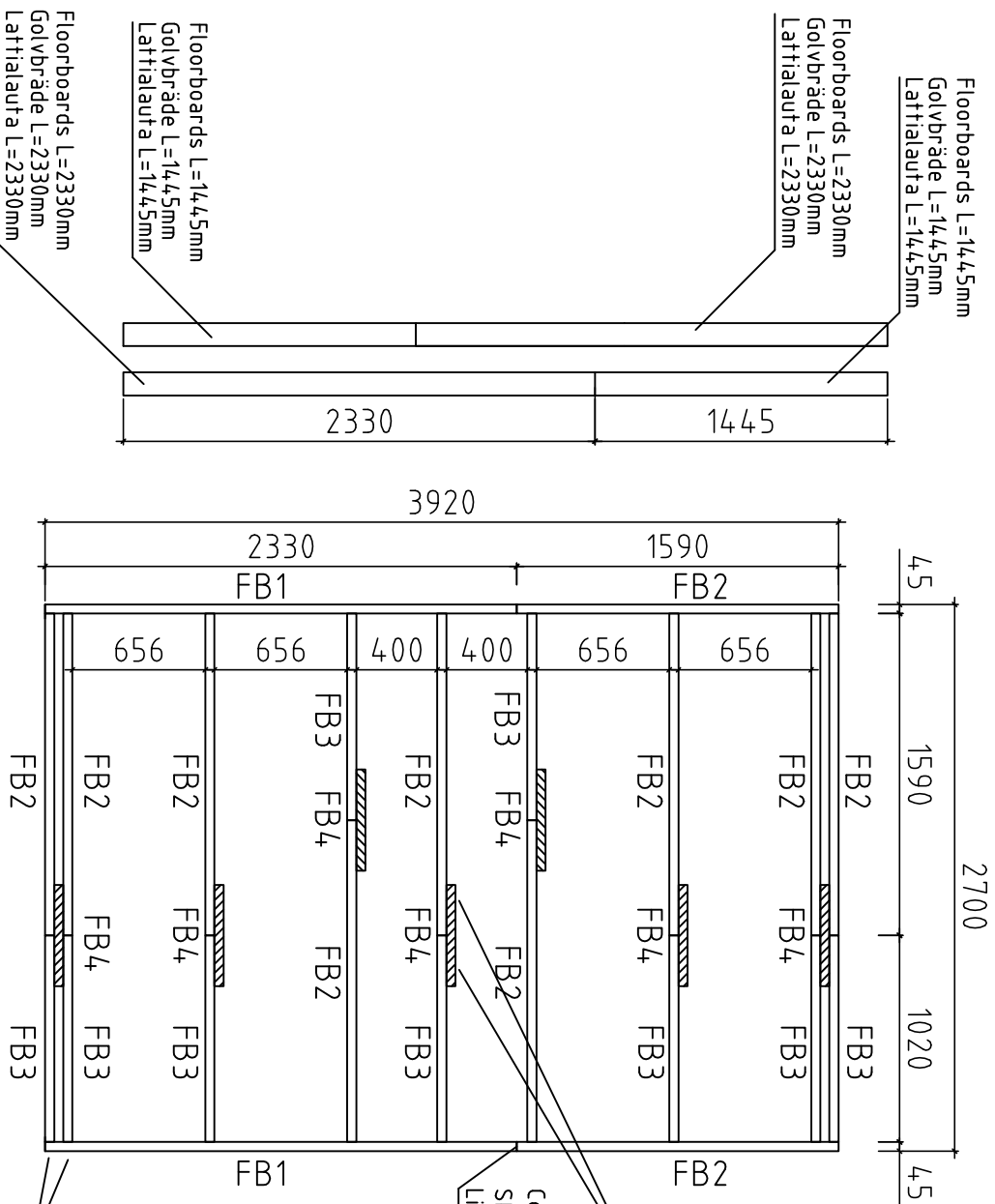

- NB!!!! Change the floorboard positions after every row
- NB!!!! Skarva golvbrädorna olika efter varje rad
- NB!!!! Muuta lattialautojen sijaintia jokaisen rivin jälkeen

Connect with screws 4,5x70
 Skruvas samman med skruvar 4,5x70
 Kiinnitetään ruuveilla 4,5x70

Connect with metal plate 60x160+screws 4,5x45 8pcs
 Skarvas med metall platta 60x160+skruvar 4,5x45 8st
 Liitetään metallilevyllä 60x160+ruuvit 4,5x45 8kpl

Connect with screws 4,5x70
 Skruvas samman med skruvar 4,5x70
 Kiinnitetään ruuveilla 4,5x70

Date rev. Description

House	FE2440-16 Orust	Sheet	3
Drawing	Floorbeams-lattialautojen-golvbjälkar	Scale	1:35
Material	4,5x90	Date	17.02.2016
Drawer	K.K.	File	FE2440-16 Orust.dwg

Installation of wall element EL-2b - montering av vägg element EL-2b - seinäelementin EL-2b asennus
(Front wall - vägg framsida - etuseinä)

View from inside - Från insidan - Näkymä sisältä

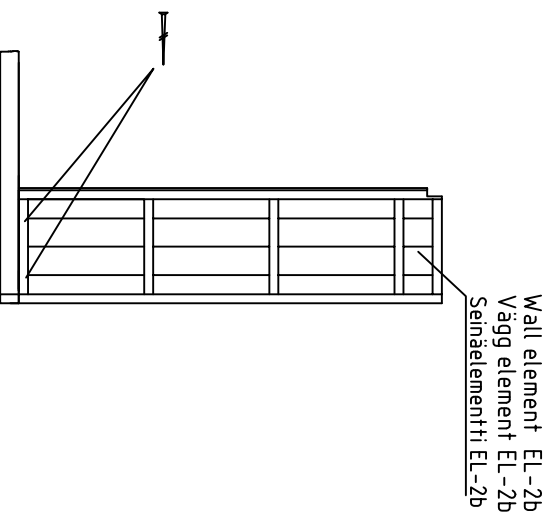

- Fix wall element EL-2b with screws
- 4.5x70 into floorbeam
- Fixera vägg element EL-2b med skruvar
- 4.5x70 i golvväljke
- Kiinnitä seinäelementti EL-2b ruuveilla
- 4.5x70 lattipalkkin

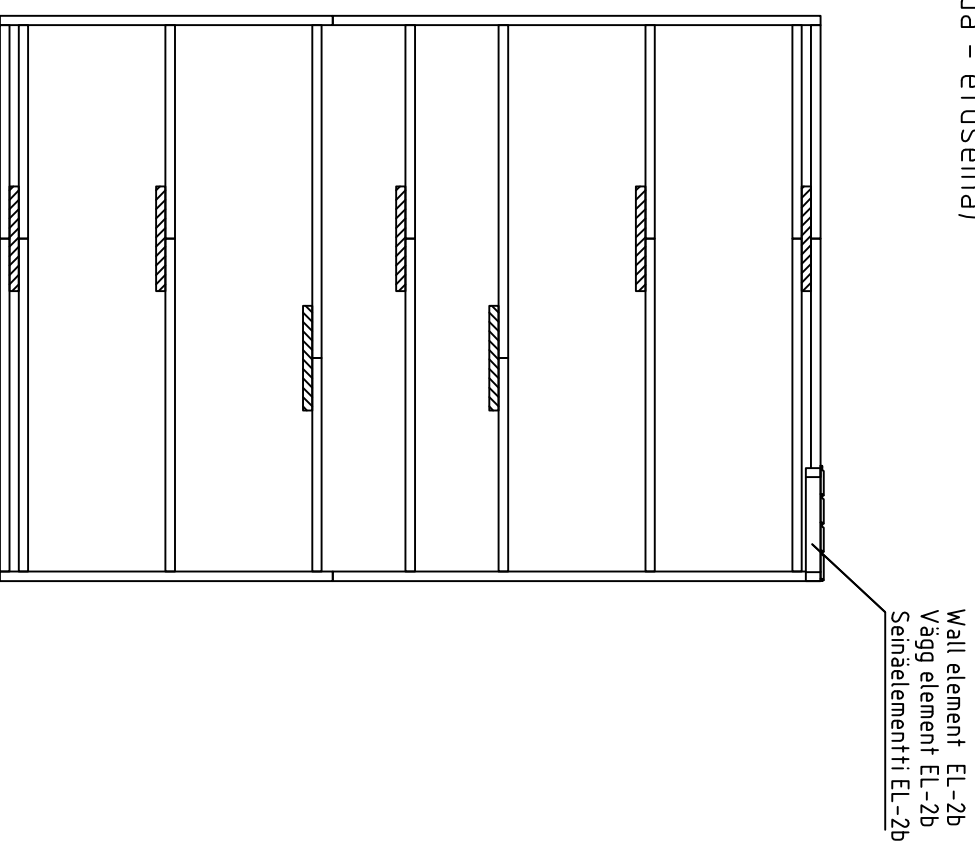

Date rev. Description

 Polhus			
House	FE2440-16 Orust	Sheet	4
Drawing		Scale	1:35
Material		Date	17.02.2016
Drawer	K.K.	File	FE2440-16 Orust.dwg

Installation of left sidewall – montering av vänster sidovägg – vasen sivuseinä asennus

View from inside – Från insidan – Näkymä sisältä

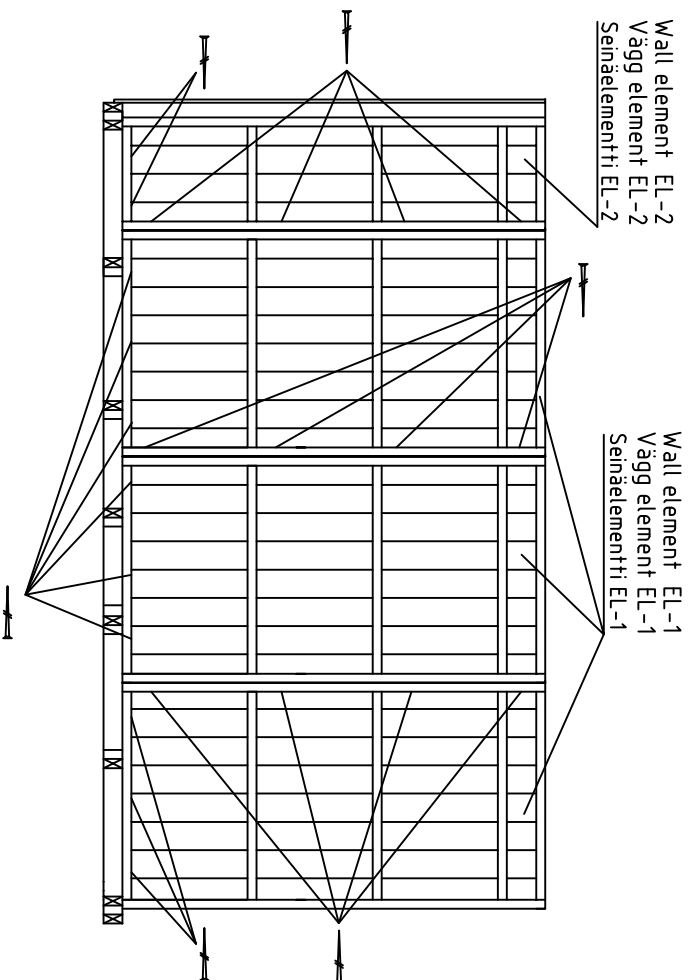

Fix wall element EL-2 and EL-1 (3pcs) with screws

4.5x70 into floorbeam

Fixera vägg element EL-2 och EL-1 (3st) med skruvar

4.5x70 i golvbjälke

Kiinnitä seinäelementti EL-2 ja EL-1 (3kpl) ruuveilla

4.5x70 lattiapalkkin

Fix wall elements EL-2b and EL-2 with screws 4.5x70 together

Fixera vägg element EL-2b och EL-2 med skruvar 4.5x70 tillsammans

Kiinnitä seinäelementit EL-2b ja EL-2 yhteen ruuveilla 4.5x70

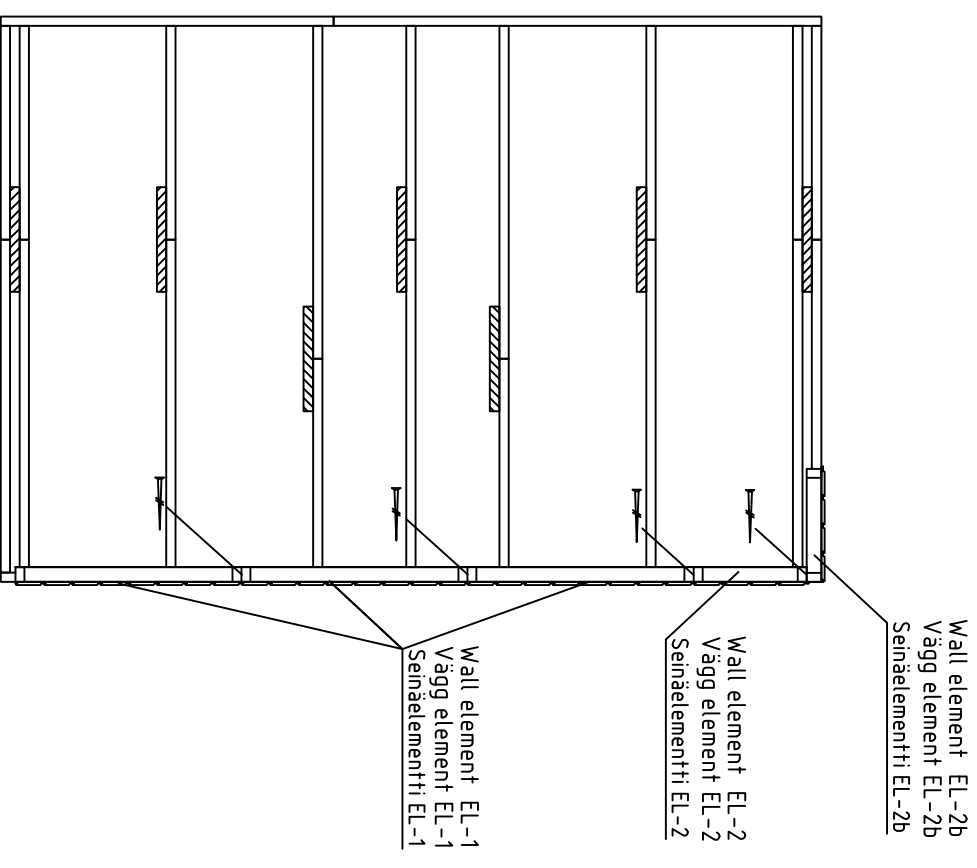

Date rev. Description

	House	FE2440-16 Orust	Sheet	5
	Drawing		Scale	1:35
Material		Date	17.02.2016	
Drawer	K.K.		File	FE2440-16 Orust.dwg

Installation of back wall – montering av vägg baksida – takaseinä asennus

View from inside – Från insidan – Näkymä sisältä

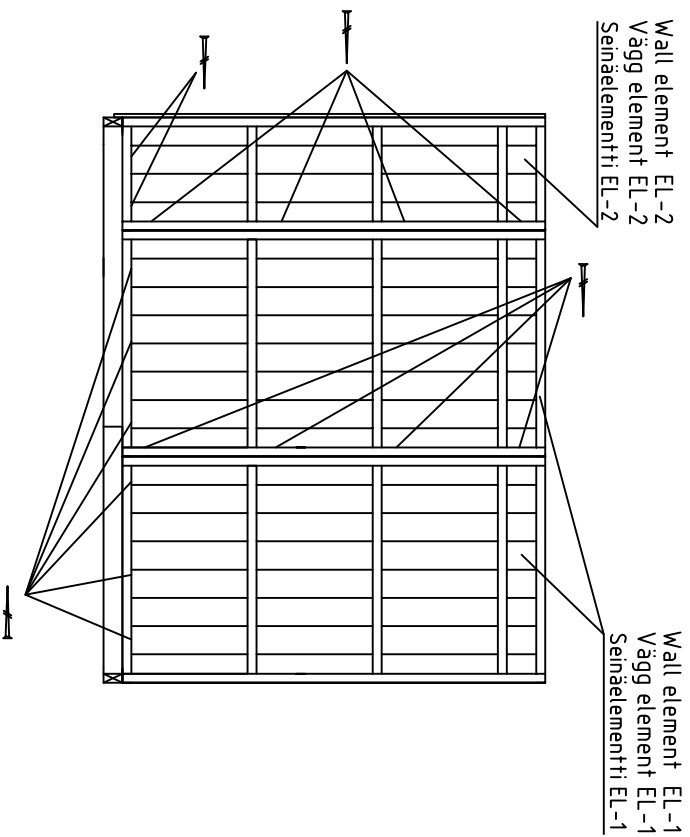

Fix wall element EL-2 and EL-1 (3pcs) with screws

4.5x70 into floorbeam

Fixera vägg element EL-2 och EL-1 (3st) med skruvar

4.5x70 i golvbjälke

Kiinnitä seinäelementti EL-2 ja EL-1 (3kpl) ruuveilla

4.5x70 lattiapalkkin

Fix wall elements EL-1 and EL-2 with screws 4.5x70 together

Fixera vägg element EL-1 och EL-2 med skruvar 4.5x70 tillsammans

Kiinnitä seinäelementit EL-1 ja EL-2 yhteen ruuveilla 4.5x70

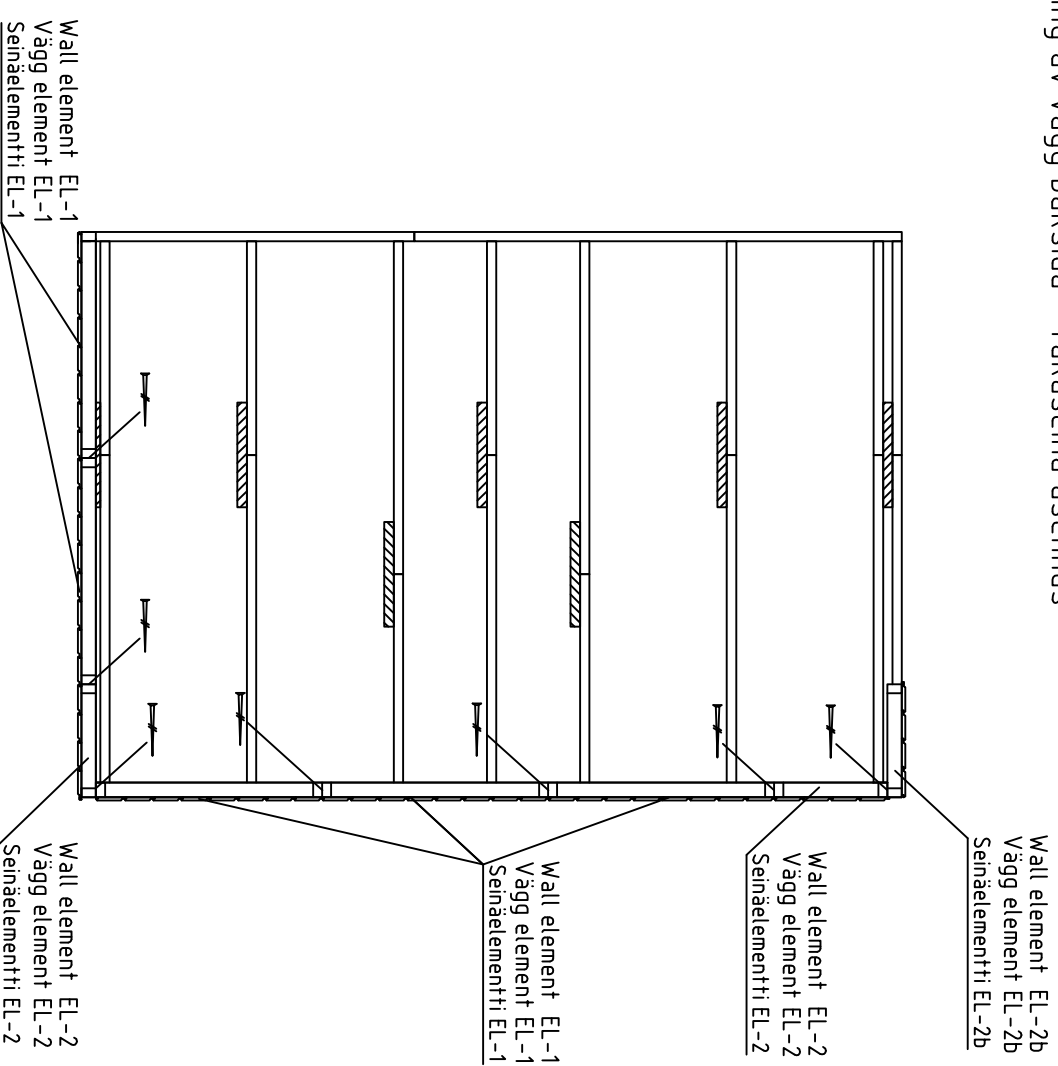

Wall element EL-2b
Vägg element EL-2b
Seinäelementti EL-2b

Wall element EL-2
Vägg element EL-2
Seinäelementti EL-2

Wall element EL-1
Vägg element EL-1
Seinäelementti EL-1

Wall element EL-2
Vägg element EL-2
Seinäelementti EL-2

Date rev. Description

House FE2440-16 Orust

Sheet 6

Drawing

Scale 1:35

Material

Date 17.02.2016

Drawer

K.K.

File

FE2440-16 Orust.dwg

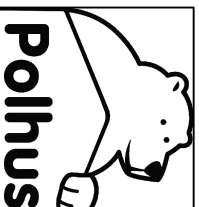

Installation of right sidewall – montering av höger sidovägg – oikea sivuseinä asennus

View from inside – Från insidan – Näkymä sisältä

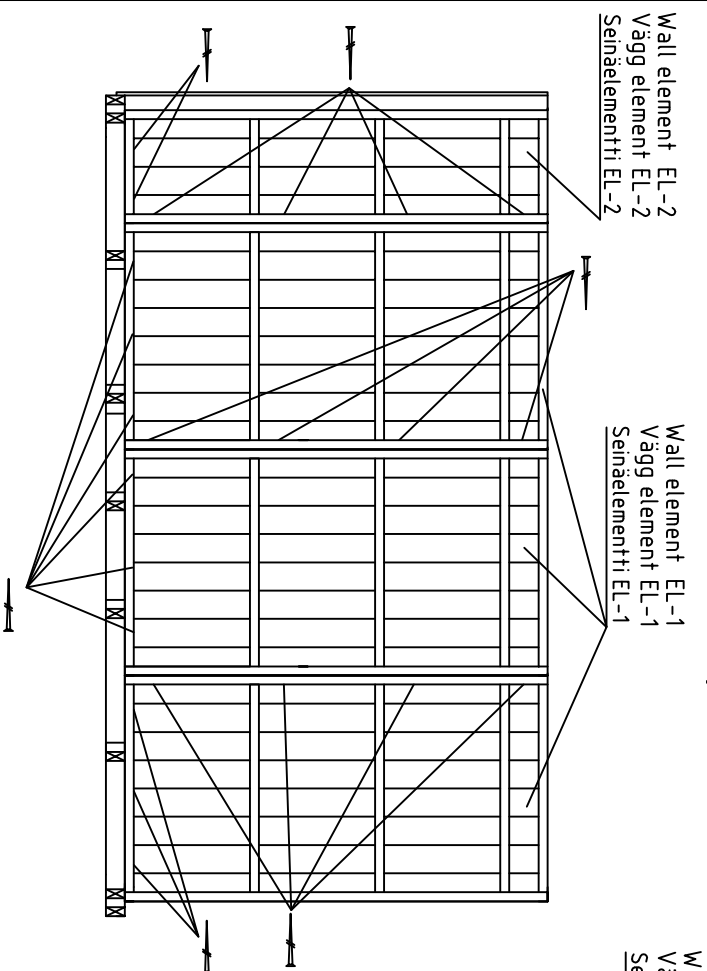

Fix wall element EL-2 and EL-1 (3pcs) with screws

4,5x70 into floorbeam

Fixera vägg element EL-2 och EL-1 (3st) med skruvar

4,5x70 i golvbjälke

Kiinnitä seinäelementti EL-2 ja EL-1 (3kpl) ruuveilla

4,5x70 lattiapalkkin

Fix wall elements EL-1, and EL-2 with screws 4,5x70 together

Fixera vägg element EL-1 och EL-2 med skruvar 4,5x70 tillsammans

Kiinnitä seinäelementit EL-1 ja EL-2 yhteen ruuveilla 4,5x70

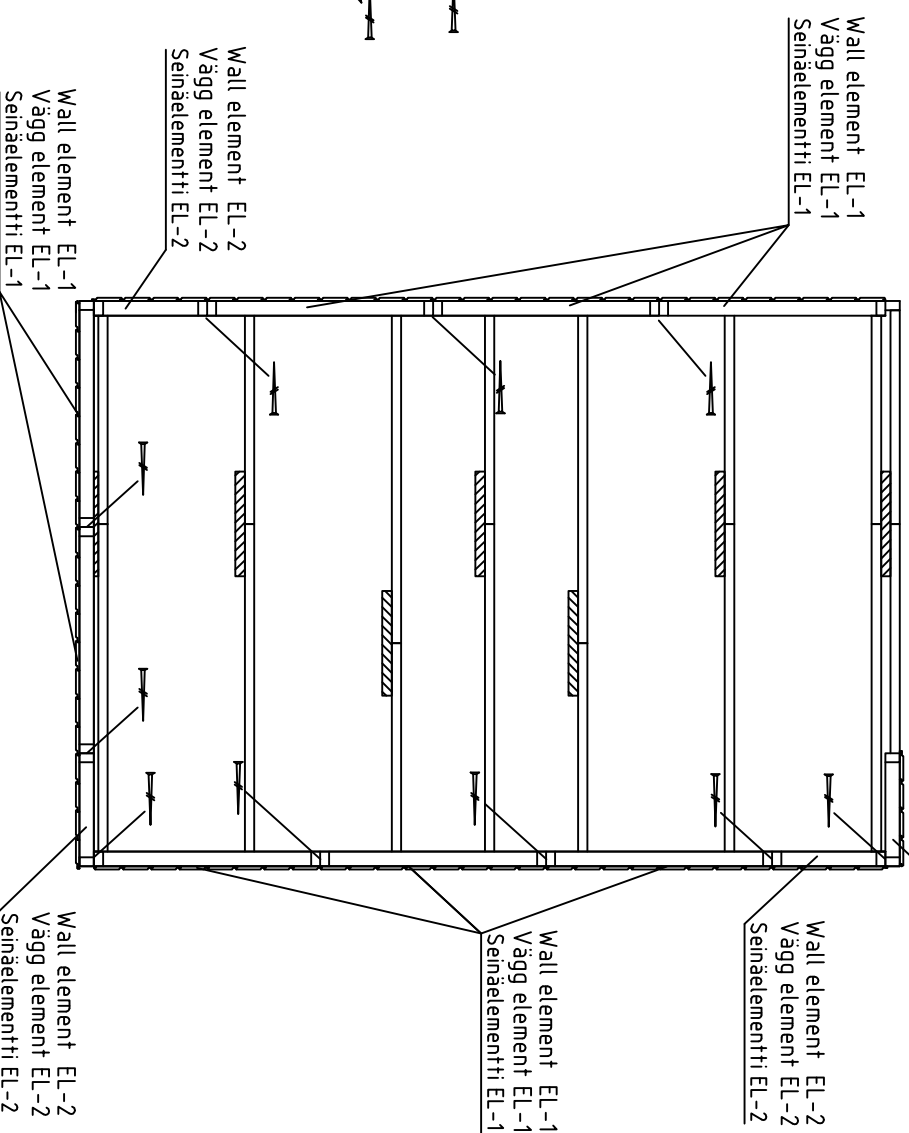

Wall element EL-2b
Vägg element EL-2b
Seinäelementti EL-2b

Wall element EL-2
Vägg element EL-2
Seinäelementti EL-2

Wall element EL-1
Vägg element EL-1
Seinäelementti EL-1

Wall element EL-2
Vägg element EL-2
Seinäelementti EL-2

Date rev. Description

 Polhus	House	FE2440-16 Orust	Sheet	7
	Drawing		Scale	1:35
Material		Date	17.02.2016	
Drawer	K.K.	File	FE2440-16 Orust.dwg	

Installation of wall element EL-2a – montering av vägg element EL-2a – seinäelementin EL-2a asennus (Front wall – vägg framsida – etuseinä)

Filling board FIL2
Fyllnadsbräde 16x70x2060
Täyritäuta

Wall element EL-2a
Vägg element EL-2a
Seinäelementti EL-2a

View from inside – Från insidan – Näkymä sisästä

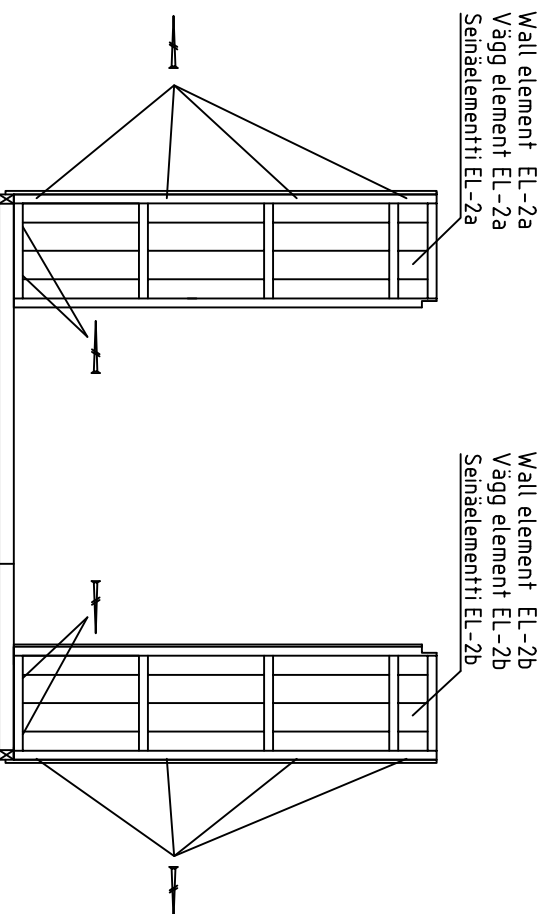

Wall element EL-2a
Vägg element EL-2a
Seinäelementti EL-2a

Wall element EL-2b
Vägg element EL-2b
Seinäelementti EL-2b

Wall element EL-1
Vägg element EL-1
Seinäelementti EL-1

Wall element EL-2
Vägg element EL-2
Seinäelementti EL-2

Filling board FIL1
Fyllnadsbräde 16x80x2060
Täyritäuta

Wall element EL-1
Vägg element EL-1
Seinäelementti EL-1

Wall element EL-2
Vägg element EL-2
Seinäelementti EL-2

- Fix wall element EL-2a with screws 4.5x70 into floorbeam
- Fixera vägg element EL-2a med skruvar 4.5x70 i golvbjälke
- Kiinnitä seinäelementti EL-2a ruuveilla 4.5x70 lattiapalkkin
- Fix wall elements EL-2a and EL-1 (side) with screws 4.5x70 together
- Fixera vägg element EL-2a och EL-1 (sidovägg) med skruvar 4.5x70 tillsammans
- Kiinnitä seinäelementit EL-2a ja EL-1 (sivuseinä) yhteen ruuveilla 4.5x70

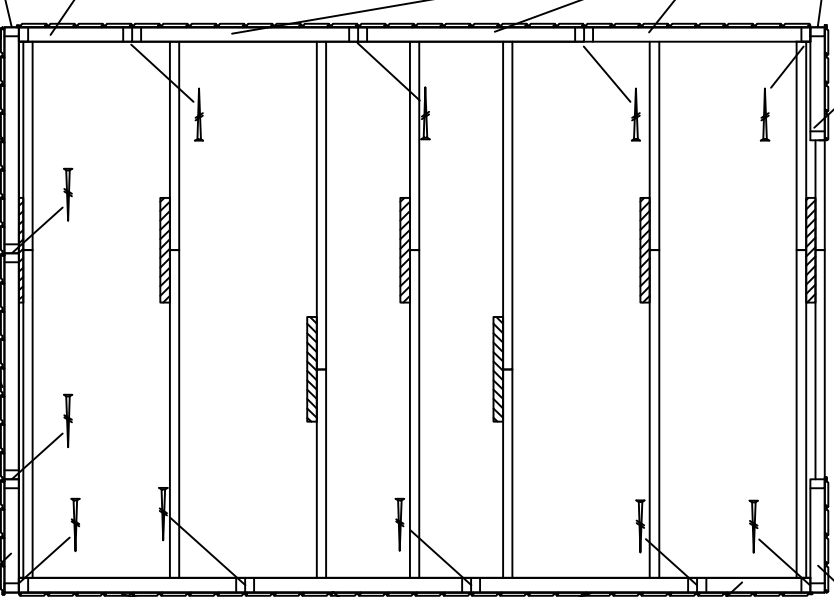

Wall element EL-2b
Vägg element EL-2b
Seinäelementti EL-2b

Wall element EL-2
Vägg element EL-2
Seinäelementti EL-2

Wall element EL-1
Vägg element EL-1
Seinäelementti EL-1

Date rev. Description

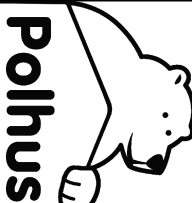
	House	FE2440-16 Orust	Sheet	8
	Drawing		Scale	1:35
Material		Date	17.02.2016	
Drawer	K.K.	File	FE2440-16 Orust.dwg	

Installation of wall element EL-3 and EL-4 – montering av vägg element EL-3 och EL-4 – seinäelementin EL-3 ja EL-4 asennus
(Front wall – vägg framsida – etuseinä)

View from inside – Från insidan – Näkymä sisältä

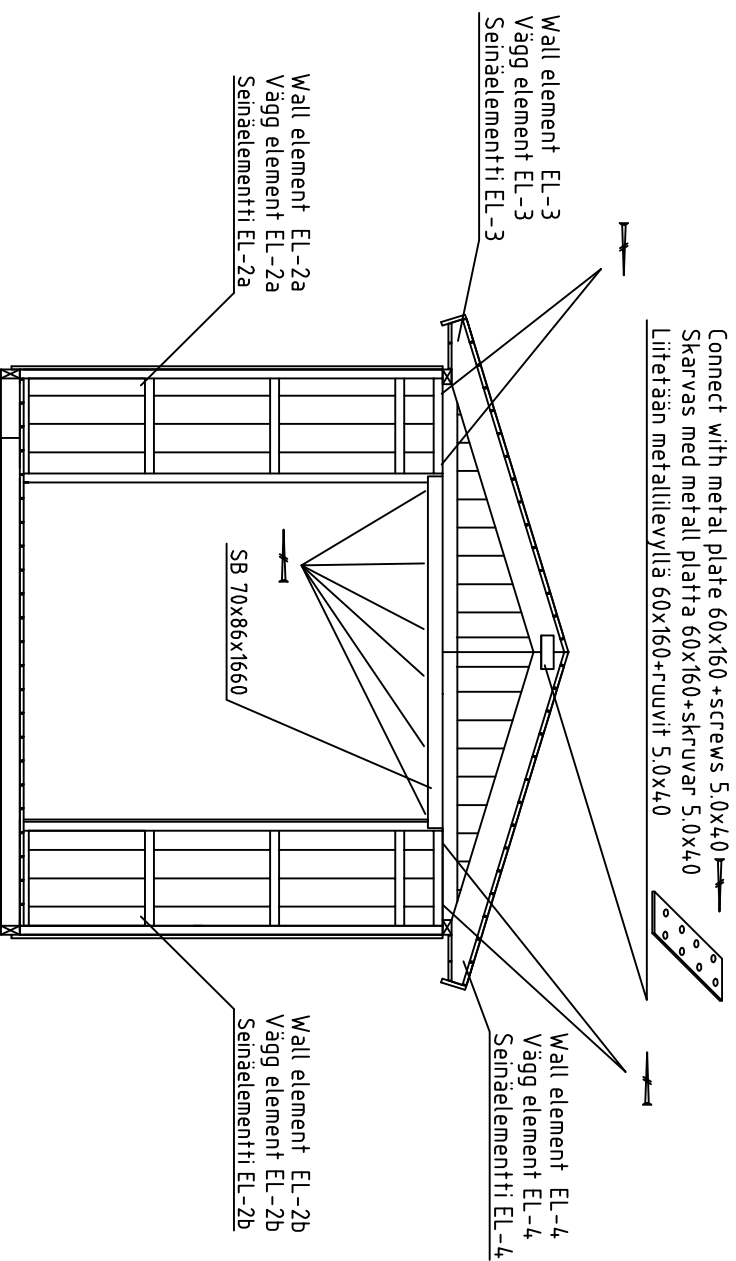

Fix wall elements EL-3 and EL-1a with screws 5.0x120 together

Fixera vägg elementat EL-3 och EL-1a med skruvar 5.0x120 tillsammans

Kiinnitä seinäelementit EL-3 ja EL-1a yhteen ruuveilla 5.0x120

Fix wall elements EL-4 and EL-1b with screws 5.0x120 together

Fixera vägg elementat EL-4 och EL-1b med skruvar 5.0x120 tillsammans

Kiinnitä seinäelementit EL-4 ja EL-1b yhteen ruuveilla 5.0x120

Fix supporting beam SB with wall elements EL-3 and EL-4 (screws 5.0x120) together

Fixera stödbjälke SB med vägg elementat EL-3 och EL-4 (skruvar 5.0x120) tillsammans

Kiinnitä tukipalkki SB yhteen seinäelementit EL-3 ja EL-4 ruuveilla 5.0x120
Date rev. Description

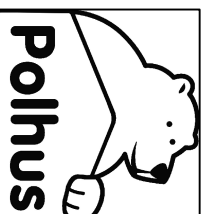

House	FE2440-16 Orust	Sheet	10
Drawing		Scale	1:35
Material		Date	17.02.2016
Drawer	K.K.	File	FE2440-16 Orust.dwg

Installation of wall element EL-3 and EL-4 - montering av vägg element EL-3 och EL-4 -seinäelementin EL-3 ja EL-4 asennus (Back wall-vägg baksida-takaseinä)

View from inside - Från insidan - Näkymä sisältä

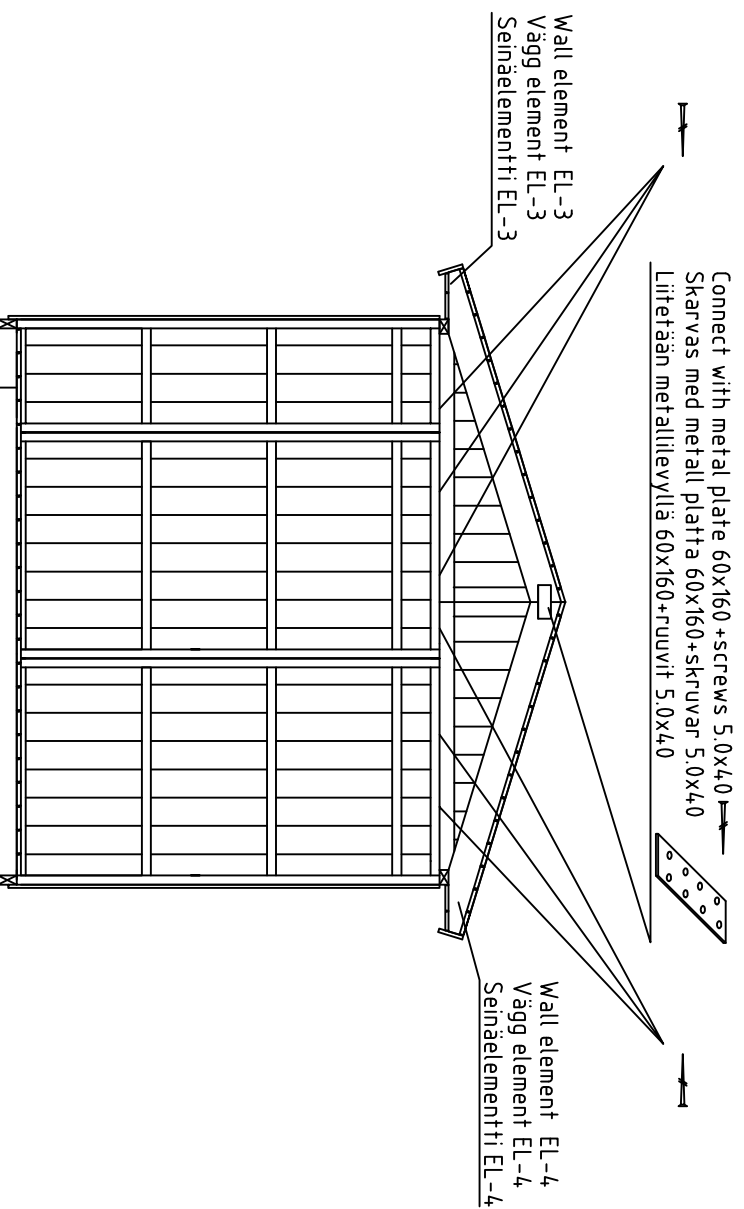

Fix wall element EL-3 with back wall elements with screws 5.0x120 together

Fixera vägg element EL-3 med elementat vägg baksida med skruvar 5.0x120 tillsammans

Kiinnitä seinäelementti EL-3 yhteen takaseinän elementit ruuveilla 5.0x120

Fix wall element EL-4 with back wall elements with screws 5.0x120 together

Fixera vägg element EL-4 med elementat vägg baksida med skruvar 5.0x120 tillsammans

Kiinnitä seinäelementti EL-4 yhteen takaseinän elementit ruuveilla 5.0x120

Date rev. Description

 Polhus		House	FE2440-16 Orust	Sheet	11
Drawer	K.K.	Drawing		Scale	1:35
		Material		Date	17.02.2016
		File	FE2440-16 Orust.dwg		

Ferms - Takläggning - Kattoparrut

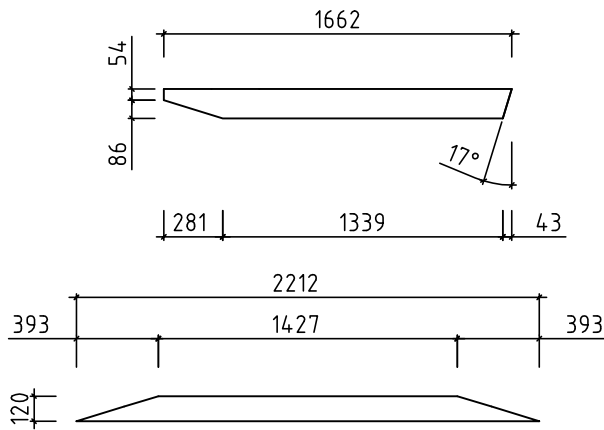

Rafter-kattopalki-takbjälkar 43x140x2300 6pcs-st-kpl

Tie beam-kattopalki-takbjälkar 28x120x2300 6pcs-st-kpl

Connect with metal plate 60x160
+screws 5.0x40 12pcs

on both sides of the ferm
Skarvas med metall platta 60x160+skruvar 5.0x40
båda sidor takläggning
Liitetään metallilevyllä 60x160+ruuvit 5.0x40
molemmin puolin kattoparru

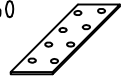

Ferms 3pcs
Takläggning 3st
Kattoparrut 3kpl

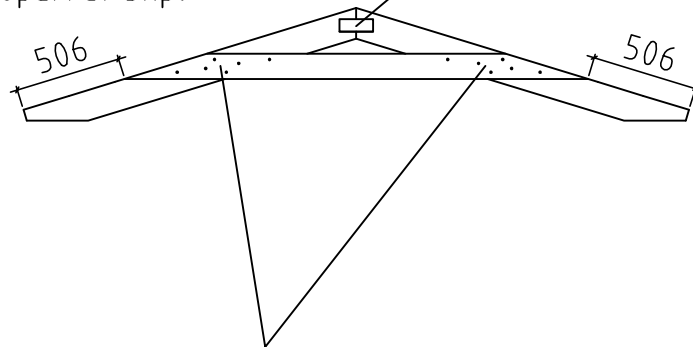

Connect with nails 4x100 (6+6)
on both sides of the ferm

Skarvas med spikar 4x100 (6+6)
båda sidor takläggning

Liitetään naulalla 4x100 (6+6)
molemmin puolin kattoparru

Date rev. Description

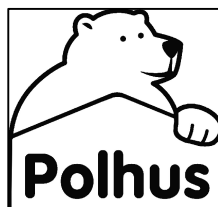

House	FE2440-16 Orust	Sheet	12
Drawing		Scale	1:35
Material		Date	17.02.2016
Drawer	K.K.	File	FE2440-16 Orust.dwg

Ferm install-installera takläggning-kattoparru asennus

Connect with steel corner 90x90x65+screws 4.5x4.5 8pcs
 Skarvas med metallvinkel 90x90x65+skruvar 4.5x4.5 8st
 Liitetään kulmarautaan 90x90x65+ruuvit 4.5x4.5 8kpl

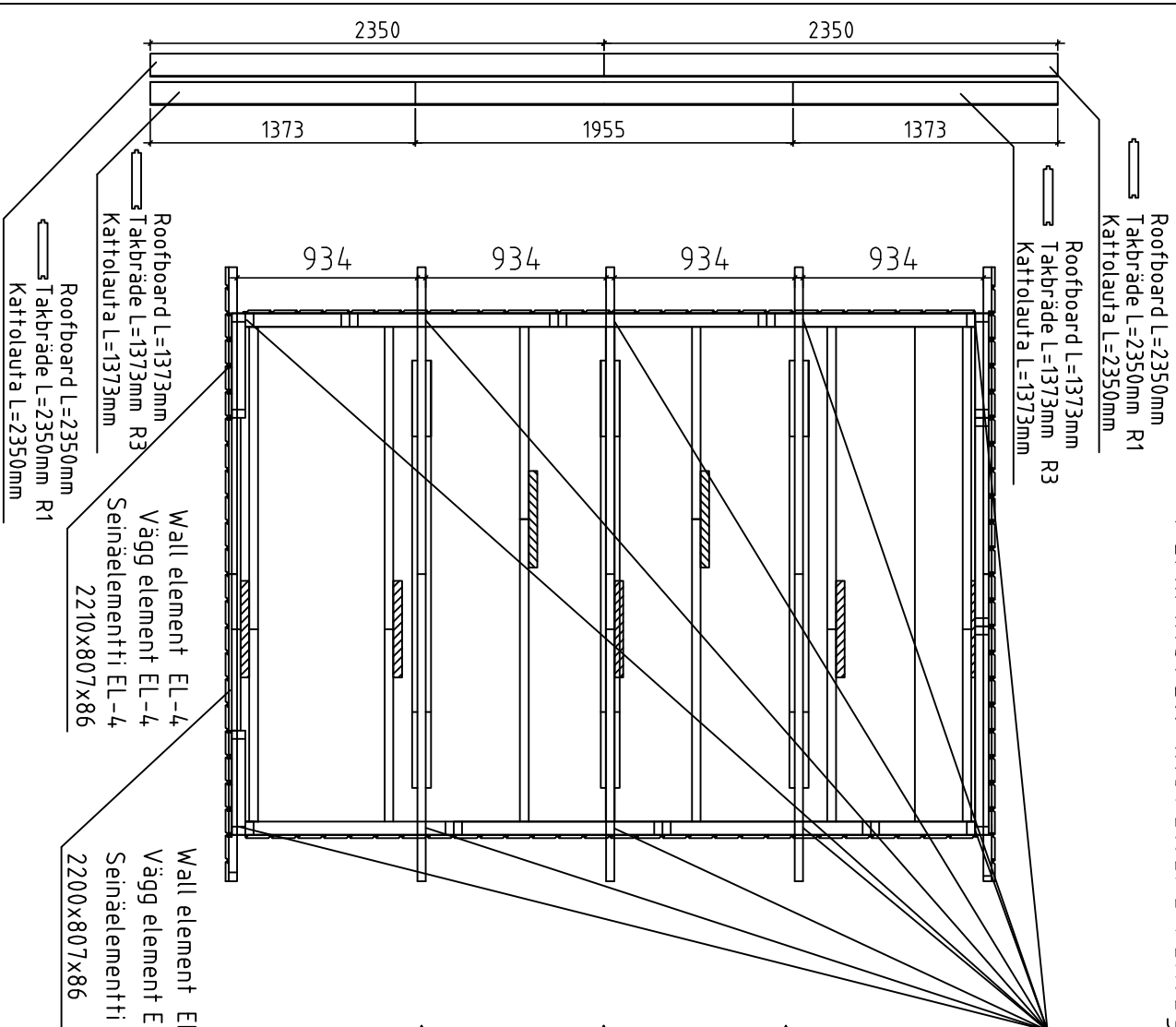

Back ferm
 Bakre takläggning
 Takapuolinen kattoparru

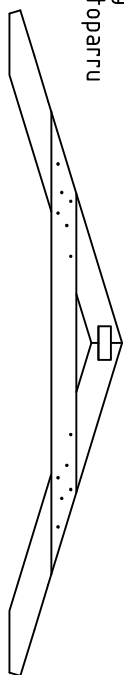

Middle ferm
 Medelvärde takläggning
 Keskinen kattoparru

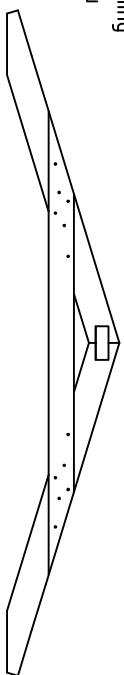

Front ferm
 Först takläggning
 Etupuolinen kattoparru

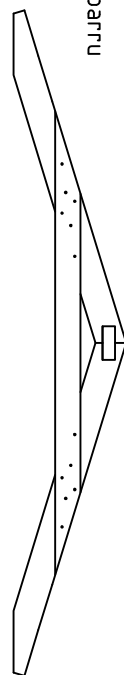

NB!!! Change the roofboard positions after every row
 NB!!! Skarva tak bräderna olika efter varje rad
 NB!!! Muuta kattolauttojen sijaintia jokaisen rivin jälkeen

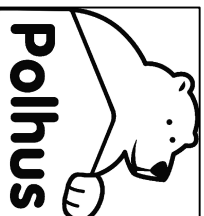

House	FE2440-16 Orust	Sheet	13
Drawing		Scale	1:35
Material		Date	17.02.2016
Drawer	K.K.	File	FE2440-16 Orust.dwg

Doubledoor install-Dubbeldörren sammanslagning-Tuplaoven kokoonpano

Doubledoor frame install-Dubbeldörren ramar sammanslagning-Tuplaoven karmi kokoonpano

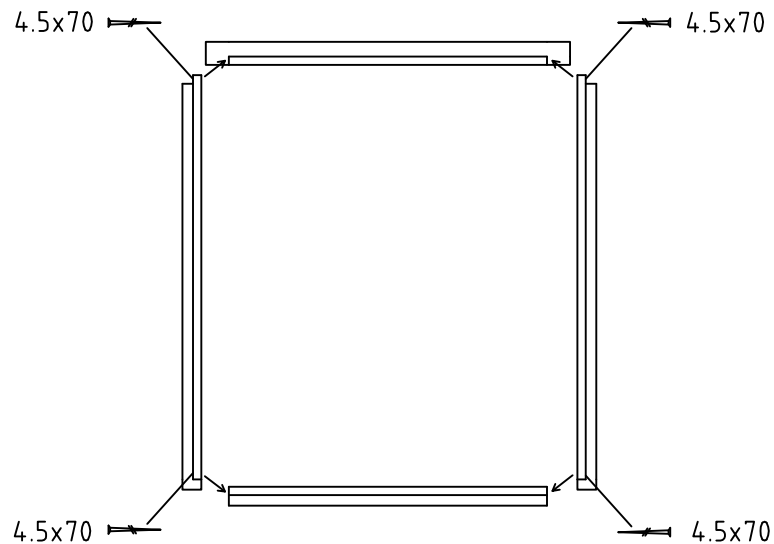

Fix door frame with screws 4.5x70 together

Fixera dörr ramar med skruvar 4.5x70 tillsammans

Kiinnitä oven karmi yhtein ruuveilla 4.5x70

Doubledoor hinge install-Dubbeldörren gångjärn installera-Tuplaoven sarana asennus

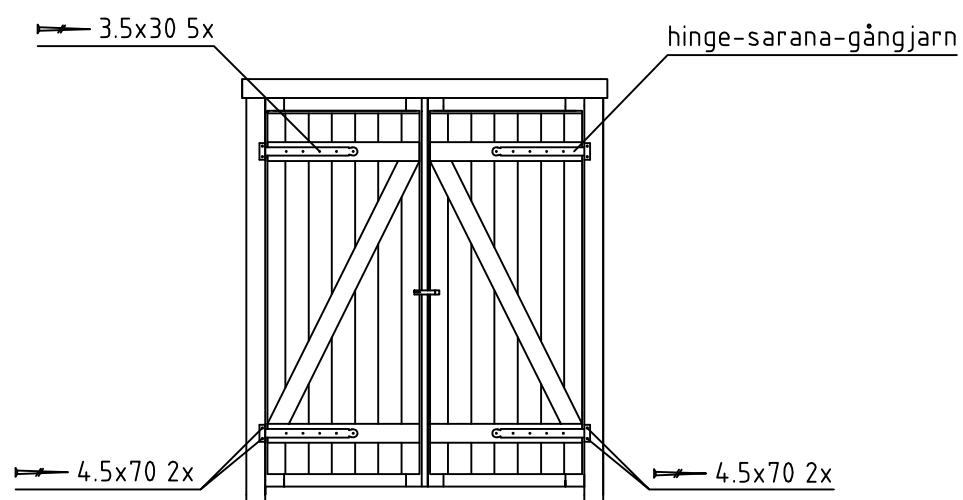

Date rev. Description

 Polhus	House	FE2440-16 Orust	Sheet	14
	Drawing		Scale	1:35
	Material		Date	17.02.2016
	Drawer	K.K.	File	FE2440-16 Orust.dwg

2 PAKKI L<2.35m

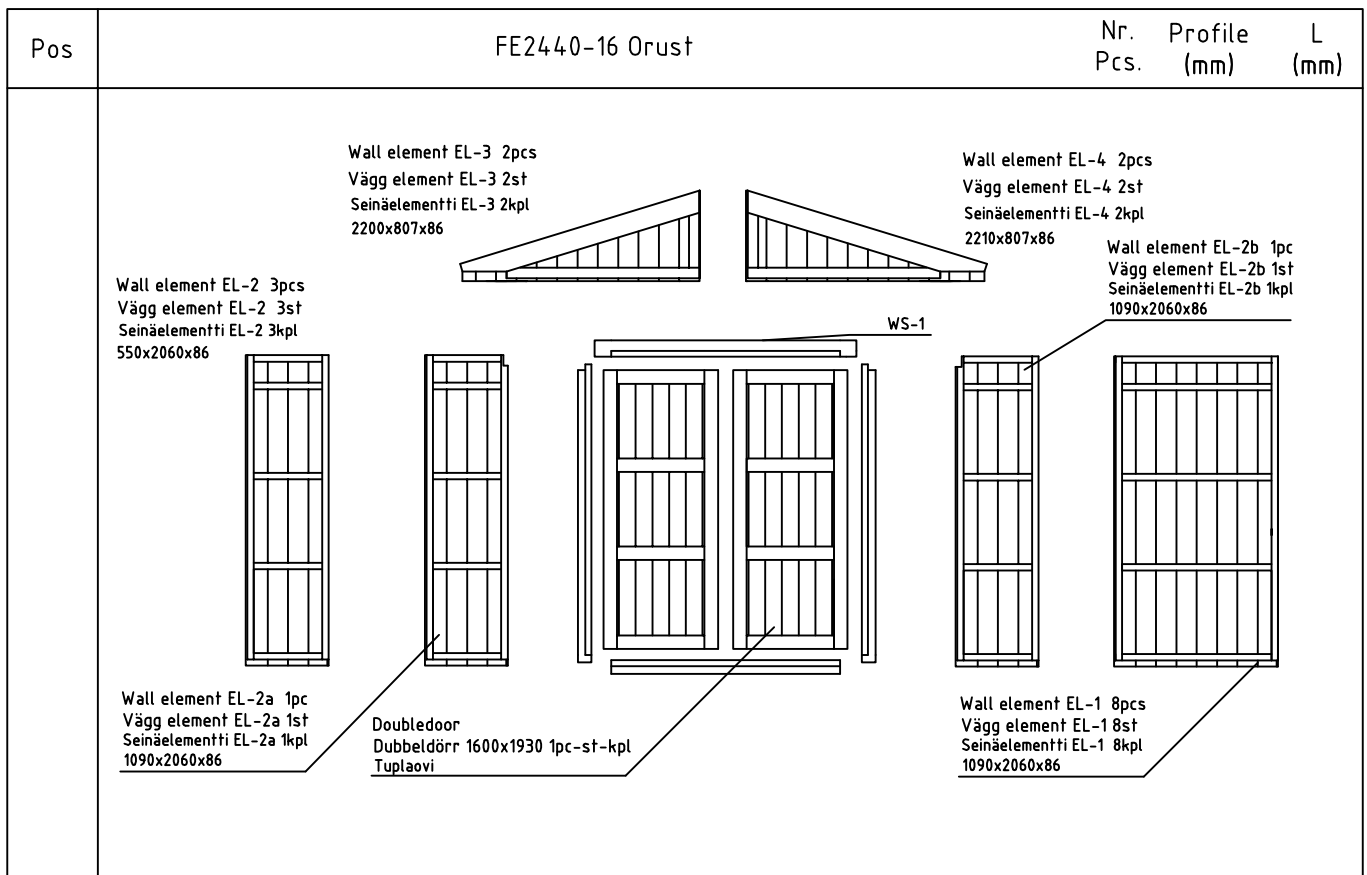

RA	RAFTER - KATTOPALKI - TAKBJÄLKAR		6	43x140	1662
TB	TIE BEAM - KATTOPALKI - TAKBJÄLKAR		6	28x120	2212
FB1	FLOORBEAM - LATTIAPALKI - GOLVBJÄLKAR		2	45x90	2330
FB2	FLOORBEAM - LATTIAPALKI - GOLVBJÄLKAR		11	45x90	1590
FB3	FLOORBEAM - LATTIAPALKI - GOLVBJÄLKAR		9	45x90	1020
FB4	FLOORBEAM CONNECTING BEAM - LATTIAPALKI YHDISTAMISPALKIT BRÄDE FÖR GOLVBJÄLKAR SAMMANSLAGNING		7	45x90	500
SCB	SIDEWALL CONNECTING BEAM - SIVUSEINÄ YHDISTAMISPALKIT BJÄLKAR FÖR SIDOVÄGG SAMMANSLAGNING		4	45x70	1960
SB	SUPPORTING BEAM - TUKIPALKI-STÖDBJÄLKE		1 1	70x45 70x35	1660 1660
F1	FLOORBOARD - LATTIALAUTA - GOLVBRÄDE	88mm or -tai- eller 114mm	23+1 30+1	19x114 19x88	2330 2330
F2	FLOORBOARD - LATTIALAUTA - GOLVBRÄDE	88mm or -tai- eller 114mm	23 30	19x114 19x88	1445 1445
R1	ROOFBOARD - KATTOLAUTA - TAKBRÄDE	88mm or -tai- eller 114mm	36+1 47+1	19x114 19x88	2350 2350
R2	ROOFBOARD - KATTOLAUTA - TAKBRÄDE	88mm or -tai- eller 114mm	14 19	19x114 19x88	1955 1955
R3	ROOFBOARD - KATTOLAUTA - TAKBRÄDE	88mm or -tai- eller 114mm	28 38	19x114 19x88	1373 1373
FF	FLOOR FILLET - LATTIALISTA - GOLVLIST		6	19x35	1900
GB	GABLE BOARD - KAAPILILAUTA - GAVELBRÄDA	1665 35 1665	4	19x120	1700













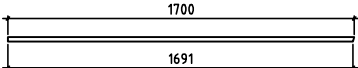





Kood FE2440-16 Orust

Materjal

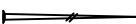
File FE2440-16 Orust.dwg

Leht 15

2 PAKKI L<2.35m

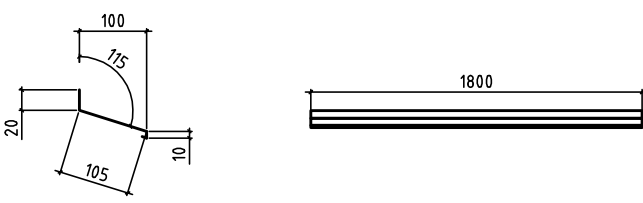
Pos	FE2440-16 Orust	Nr. Pcs.	Profile (mm)	L (mm)
RFF	ROOF FELT FILLET - KATON PÄÄTYLAUTA - BRÄDE OVANPÅ GAVELBRÄDE 	4	19x35	1665
GS	GABLE SLAT - KAAPELILISTA - VINDLIST 	4	30x40	1700
EB1	EAVE BOARD - RÄYSTÄSLAUTA - TAKFOTSBRÄDE 	4	19x120	2350
EB2		4	19x120	1976
EB3	EAVE BOARD - RÄYSTÄSLAUTA - TAKFOTSBRÄDE 	4	19x90	1976
CB1	CORNER BOARD - KULMANLAUTA - HÖRNBRÄDE 	4	19x90	2060
CB2		4	19x90	2040
FIL1	FILLING BOARD- TÄYTTÖLAUTA- FYLLNADSBRÄDE 	2	16x80	2060
FIL2	FILLING BOARD- TÄYTTÖLAUTA- FYLLNADSBRÄDE 	2	16x70	2060
	STEEL CORNER - KULMARAUTA - VINKELJÄRN 	10	90x90	65
	STEEL PLATE - METALLILEVY - METALLPLATTA 	8 4	2,5x60 2,5x60	160 120
	NAILS - NAULAT - SPIKAR  FERMS - KATTOPARRU - TAKLÄGGNING	72	4,0	100
	NAILS - NAULAT - SPIKAR  FLOORBOARD - LATTIALAUTA - GOLVBRÄDE	715	2,5	60
	NAILS - NAULAT - SPIKAR  ROOFBOARD - KATTOLAUTAT - TAKBRÄDE	32	2,0	40
	SCREW - RUUVIT - SKRUVAR  ELEMENT - ELEMENT - ELEMENTTI NR.3 & NR.4	25	5,0	120
	SCREW - RUUVIT - SKRUVAR  FLOORBEAMS - LATTIAPALKIT - GOLVBJÄLKAR	240	4,5	70
	SCREW - RUUVIT - SKRUVAR  ELEMENT CONNECTING - ELEMENTTI YHDISTAMIS	120	5,0	40
	SCREW - RUUVIT - SKRUVAR  STEEL PLATE - METALLILEVY - METALLPLATTA	280	4,5	45
	DOOR LATCH (CLOSER)-OVEN SALPA-DÖRR SPÄRREN 	1		
	DOOR HINGES-OVEN SARANAT-DÖRR GÅNGJÄRN 	4		
WS-1	WATER SILL 	1		

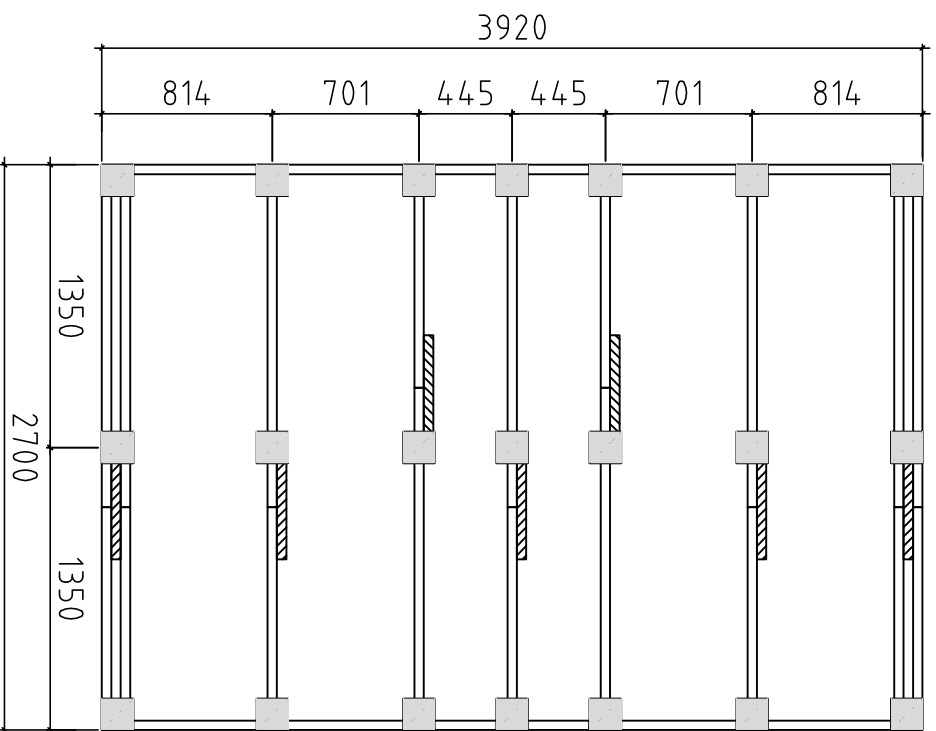

Detta är ett förslag för hur man kan placera piltarna (100- 200 mm i diamaten) för golvvägglaget. Golvväggarna är med i byggsatsen, men inte piltarna. Använder man exempelvis 500-600mm långa murblock så kan man halvera antalet punkter. Lägg fuktskyddande papp mellan betong och trä

Tämä on ehdotus siitä, miten (100-200 mm läpimittaiset) jalat voidaan sijoittaa alapohjan varten. Lattiapaikit ovat rakennussarjassa, mutta jalat ei ole. Kun käytetään esimerkiksi 500-600 mm pitkiä harkkoja, voidaan pisteiden määrä puolittaa. Aseta betonin ja puun väliin kosteudelta suojaava pähvi

A proposal for placing pilthts (100-200 mm in diameter) for floor beams. Floor beams are provided in the kit but pilthts are not included. For example, by using 500-600 mm long masonry units, one can reduce the number of points 50%. Place cardboard between the concrete and wood to protect from moisture

Date rev. Description

House FE2440-16 Orust

Sheet 17

Drawing Plan

Scale 1:35

Material

Date 17.02.2016

Drawer

K.K.

File

FE2440-16 Orust.dwg

