

SKAMET

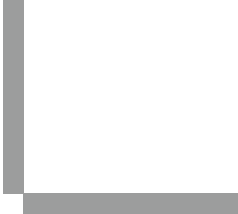

Skamet OÜ Savi 9, 80010 Pärnu, Estonia
Tel: +372 4401 000

E-Mail: info@skamet.ee
WWW: www.skamet.ee



**MONTERINGS- OCH
BRUKSANVISNING
FÖR VEDELDADE
BASTUUGNAR**

**PUULÄMMITTEISTEN
KIUKAIDEN ASENNUS-
JA KÄYTTÖOHJE**



**SWE
FIN**

Vänligen beakta noga bastuugnens kapacitet. Låg värmeeffektivitet resulterar i att bastuugnen måste värmas upp under längre tid och mer intensivt, vilket i sin tur minskar dess livslängd. Återförsäljare och representanter för vår fabrik hjälper er med nöje att välja rätt bastuugn. För mer information, besök vår hemsida på www.skamet.ee.

Innehåll	
Funktion.....	4
Generell Information.....	6
Viktig Information.....	7
Beskrivning av Bastuugnar med metallram.....	13
Beskrivning av Bastuugnar med nätram.....	18
Idrifttagandet.....	20
Installationsplats.....	21
Väggskydd.....	23
Golvskydd.....	25
Anslutning av Bastuugnen till inbyggd skorsten.....	26
Underhåll av Bastuugnen.....	28
Stenar till eldstaden.....	29
Användande av Bastuugnen.....	30
Eldning i Bastuugnen.....	30
Användande av vatten i bastun.....	31
Garantivillkor.....	31

Käre kund!

Ni har köpt en högkvalitativ bastuugn som kommer att ge er många år med njutbara bastubad. Installations- och bruksanvisning är skriven för att förse dig med detaljerad information. Vänligen ägna särskild uppmärksamhet åt viktig information, liksom uppgifterna om brandsäkerhet. Vid leverans, kontrollera att bastuugnen har kommit fram oskadad. Vid upptäckt av skador som orsakats under transport, ombeds ni underrätta transportbolaget omedelbart eller att kontakta leverantören!

**Vi önskar er en uppfriskande och stärkande
bastuupplevelse!**

Valitse saunasi kiukaan teho huolellisesti. Jos sen lämmitysteho on liian pieni, joudut lämmittämään kiuastasi pidemmän aikaa ja intensiivisemmin, mikä taas vähentää sen käyttöikä. Tuotteimme jälleenmyyjät tai tehtaamme edustaja auttavat mielellään valita sopivan kiukaan. Tarkempia tietoja saat myös kotisivuiltamme www.skamet.ee

Sisällysluettelo

Käyttötarkoitus.....	4
Yleistä.....	6
Erityisen tärkeää.....	7
Teräsrunkoisen kiukaan kuvaus.....	13
Verkkorunkoisen kiukaan kuvaus.....	18
Ensimmäinen lämmityskerta.....	20
Kiukaan asennus ja turvaetäisyydet.....	21
Seiniensuojaus.....	23
Lattiansuojaus.....	25
Kiukaan liittäminen savupiippuun.....	26
Kiukaanhuolto.....	28
Kiuaskivet.....	29
Kiukaankäyttö.....	30
Lämmitys.....	30
Löylyvesi.....	31
Takuuehdot.....	31

Hyvä asiakas

Olet hankkinut laadukkaan kiukaan, joka takaa sinulle saunanautintoja vuosiksi. Tämä asennus- ja käyttöohje laadittiin, koska halusimme antaa sinulle yksityiskohtaiset tiedot kiukaasta. Kiinnitä erityistä huomiota paloturvallisuutta koskeviin tärkeisiin tietoihin. Tarkista ensin, että kiuas on tullut perille ilman vaurioita. Jos olet havainnut kuljetusvaurioita, ilmoita siitä välittömästi kuljetusliikkeelle tai ota yhteyttä kiukaan sinulle myyneeseen liikkeeseen.

Toivomme sinulle runsaasti virkistäviä ja kuntouttavia saunomis kokemuksia!

Funktion

Tillverkaren garanterar att bastuugnen uppfyller kraven enligt CE märkning och att produktionen uppfyller standarden enligt EN 15821:2010. Försäkran om överensstämmelse kan ses i Tabell 1. Bastuugnen är utformad för att värma upp ångbastun. All övrig användning anses felaktig. Löpande underhåll och service som krävs för normalt användande anses också vara en del av funktionen. Tillverkaren är inte ansvarig för obehöriga modifieringar gjorda av användaren och inte heller ansvarig för skada orsakad av sådan handling. All skada och kostnader som uppstår i samband med sådan handling täcks av person som utfört den ofillåtna modifieringen.

Käyttötarkoituis

Tuottaja vakuuttaa, että saunakiukaat vastaavat CE vastavuussertifikaatin vaatimuksia ja niiden tuotannossa on seurattu EN 15821:2010 standardia. Vastavuussertifikaattiin voi tutustua taulukossa 1.

Kiuas on suunniteltu saunan löylyhuoneen lämmitykseen. Kaikkia päätarkoituksesta poikkeavia käyttötarkoituksia pidetään käyttötarkoituksen vastaisina. Kunnollinen huolto ja kiukaan toiminnan kannalta tarpeelliset toimet ovat samoin osa tarkoituksenmukaista käyttöä. Tuottaja ei ota vastuuta muutoksista, joita kiukaan käyttäjä tekee omatoimisesti, eikä tuottaja vastaa näistä muutoksista aiheutuvista vahingoista. Vahinkoriskistä ja omavaltaisesta toimenpiteestä aiheutuneista kuluista vastaa yksinomaan omavaltaiset muutokset tehnyt henkilö.

Tabell 1. CE Försäkran om överensstämmelse
Taulukko 1. CE vastaavuusjulistus

	SKAMET PS-*10 Serie	SKAMET P-*16** i PT-216 Serie Modelle	SKAMET P-*20** i PT-220 Serie Modelle	SKAMET S-*16; ST- 216 i SY- *16 Serie Modelle	SKAMET S-*20; ST- 220 i SY- *20 Serie Modelle
Säkerhetsavstånd till brännbart material/ Ytor (cm)/ Turvaetäisyydet palaviin materiaaleihin/pintoihin (cm)	25	50	50	40	40
Avstånd till Intilliggande Vägg / Etäisyys sivuseinään	15	30	30	25	25
Avstånd till Bakre Vägg/ Etäisyys takaseinään	124	125	125	120	120
Avstånd från Stenar till Tak / Kivaskivien ja sisäkaton välinen etäisyys	108	108	108	108	108
Avstånd från Rökkanal till Tak / Savutorven ja sisäkaton välinen etäisyys	4	6	6	6	6
Tjocklek på isoleringsbarriären vid Ugnens Bas / Kiukaan alaisen eristyskerroksen paksuus	50	50	50	50	50
Avstånd från Metallucka till Främre vägg / Kiukaan metallilukun etäisyys vastakkaiseen seinään	65	65	65	65	65
Avstånd från Glaslucka till Främre vägg / Kiukaan lasilukun etäisyys vastakkaiseen seinään	70,5	71,1	73	72,8	74,7
Effektivitet / Tehokkuus %	0,23	0,205	0,427	0,246	0,511
CO utsläpp / CO- päästöt Vol.% - 13% O ²	-	-	-	-	-
Aska / Tuhkaa mg/m ³ - 13% O ²	9,1	15,5	15,9	18,4	17,5
Värme effektivitet / Lämmitysteho kW	314	354	339	324	303
Rökgasers temperatur / Savukaasujen lämpötila °C	12	12	12	12	12
Tryck / Paine Pa	3	5,2	4,7	5,9	5,4
Mängd rökgaser / Savukaasujen määrä kg/h	Passerat / Läpäissy	Passerat / Läpäissy	Passerat / Läpäissy	Passerat / Läpäissy	Passerat / Läpäissy
Testning för Hållfasthet och Brandsäkerhet					
Kestävyyss- ja patoturvatesti					

Generell Information

Observera att optimal lufttemperatur i bastun endast uppnås med hjälp av naturlig ventilation i ångbastun: friskluftsintaget ska placeras nära golvet, vid bastuugnen (som visas med bokstaven A i Ritning 1) och utloppet så nära taket som möjligt (som visas med bokstaven B i Ritning 1). Syftet med ventilen under taket är att avlägsna fukten som bildas i ångbastun. Uppvärmda bastuugnar ger ett effektivt luftflöde. Bastuugnen värmer upp bastun via konvektionsströmmarna: kall luft sugas in i friskluftsintaget och värms upp av bastuugnen; det resulterar i att uppvärmd luft stiger. En del av den uppvärmda luften tvingas ut i bastun genom ventilationsöppningarna. Följden blir att temperaturen stiger i ångbastun och når ca 110°C strax under taket och ca 30-40°C vid golvytan. Det är därför inte ovanligt om till exempel en termostat placerad ca 20-25 cm nedanför taket visar en temperatur på 85°C, då temperaturen är 110°C direkt under taket. Den rekommenderade temperaturen i ångbastun ligger mellan 80°C och 90°C i området vid den övre laven.

Yleistä

Huomaa, että ihanteellisen saunailmaston voi saavuttaa vain silloin, kun löylyhuoneessa on luonnollinen ilmanvaihto: ulkoilman sisääntuloaukon tulee sijaita kiukaan lähellä lattian rajassa (piirroksessa 1 merkitty kirjaimella „A“) ja ilman poistoaukon tulee sijaita mahdollisimman kaukana kiukaasta lähellä sisäkattoa (piirroksessa 1 merkitty kirjaimella „B“). Sisäkaton läheisen aukon tehtävänä on poistaa saunoessa syntynyt kosteus löylyhuoneesta. Kuumaksi lämmitetty kiuas takaa jo sekin tehokkaan ilmankierron. Saunan kiuas lämmittää löylyhuonetta ilmanvaihdon avulla: tätä varten ohjataan kylmää ilmaa sisääntuloaukkojen läpi tilaan ja kiukaan lämpö välittyy tähän ilmaan, joka lämmentyään nousee ylöspäin. Osa lämmentyneestä ilmasta tekee kierroksen ja lämpeenee edelleen. Tällä tavoin löylyhuoneen lämpötila nousee saavut-taen saunomisvalmiina lämpötilan noin 110°C sisäkaton tuntumassa ja noin 30-40°C lattialla. Siksi ei ole lainkaan tavatonta, että lämpötilan ollessa 110°C löylyhuoneen sisäkaton rajassa näyttää lämpömittari 20-25 cm sen alapuolella lämpötilaksi „vain“ 85°C. Suositelluin löylylämpötila lienee ylälauteella välillä 80°C - 90°C.

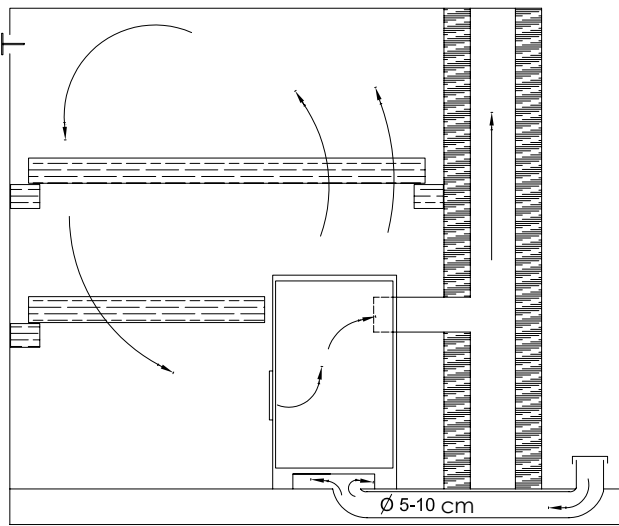

Figur 1. Naturlig ventilation
Piiros 1. Luonnollinen ilmanvaihto

Viktig Information

Vid felaktig montering kan bastuugnen utgöra en brandfara. Vänligen läs igenom monterings- och användningsmanualen noggrant innan montering och bruk av bastuugnen. Det är särskilt viktigt vad gäller säkerhetsavstånd och observera även följande instruktioner.

- Bastuugnen är designad för montering i bastun;
- Endast bastuugnar med korrekt kapacitet får installeras i bastun.
- Naturlig ventilation som uppnår kraven får tillhandahållas i bastun. Friskluftsintaget skall placeras nära golvet, vid bastuugnen, och utblåset, så nära taket som möjligt;
- Bruk av bastuugnen av personer som inte har tillräcklig erfarenhet och/eller kunskap är förbjudet;
- Tillse att det finns övervakning som försäkrar att sådana personer inte lämnas utan tillsyn vid bastuugn i drift.
- Vid eldning av bastuugnen, använd

Erityisen tärkeää

!!! Väärällä tavalla asennettu kiuas voi aiheuttaa palovaaran. Lue tämä asennus- ja käyttöohje huolellisesti ennen kiukaan asentamista ja käyttöä. Sen yhteydessä on erittäin tärkeää muistaa käyttää kiukaan asennuksessa turvaetäisyyksiä ja seurata alla olevia ohjeita:

- Saunan kiuas on tarkoitettu asennettavaksi vain saunatarkoitukseen rakennettuun löylyhuoneeseen.
- Löylyhuoneeseen saa asettaa vain tehokkuudeltaan siihen sopivan kiukaan.
- Löylyhuoneessa tulee olla vaatimusten mukainen luonnollinen ilmanvaihto. Raikkaan ilman sisäntuloaukon tulee olla kiukaan lähellä lattian tuntumassa ja poistoilmahormin aukon tulee sijaita mahdollisimman kaukana kiukaasta sisäkaton tuntumassa.
- Kiuasta eivät saa käyttää henkilöt, joilla ei ole riittävää kokemusta ja/tai tietoa kiukaasta.

endast lämplig ved, d.v.s. obehandlad, med låg tjärhalt (se tabell 2: energiinnehåll i trädränslen);

- !!! OBS: om den fylls med stenar och/ eller stängs felaktigt, kan eldhärden utgöra en brandfara;

- !!! Innan eldning i ugnen, försäkra er om att det inte finns några främmande föremål nära bastuugnen;

- !!! Vid bruk av bastuugnen uppstår höga temperaturer som kan orsaka svåra brandskador vid direktkontakt;

- !!! Vid eldande i ugnen, säkerställ att luckan till skorstenens rökkanal är öppen, eller öppna asklådan 25 mm;

- !!! **Asklådan på ugnar tillhörande PS-serien skall stängas under eldning (utom när den tänds);**

- !!! Undvik överhettning, tillse att sidorna, baksidan, och ugnens rökrör inte blir röda;

- I händelse av brand, kontakta omedelbart räddningstjänsten genom att ringa 112;

- Bastuugnen är inte lämpad för att kopplas till det vanliga uppvärmningssystemet.

- Lampor som installeras i bastun skall vara vattensäkra och tåla temperaturer upp till 140°C;

- Det är möjligt att lägga till ställbara ben till bastuugnen, d.v.s. att ugnen kan höjas (M12). Det är lämpligt då golvet inte är jämt (t.ex. vid avlopp i ångrummet).

Vänligen följ anvisningarna från tillverkaren samt särskilda krav rörande varje artikel!

- Varmistakaa lapsien jatkuva valvonta, jotteivat nämä oleskelisi omin päin kuuman kiukaan lähellä.

- Käytä kiukaan lämmittämiseen vain sopivia, vähän hartsia sisältävää käsittelemätöntä puuta (eri puulajien energiasisällöt näet taulukosta 2).

- !!! Varoitus: kivillä väärin täytetty ja/ tai umpeen peitetty kiuas aiheuttaa palovaaran.

- !!! Varmistu ennen jokaista kiukaan lämmityskertaa, ettei kiukaan lähellä ole ylimääräisiä esineitä.

- !!! Kiukaan toiminta aiheuttaa korkeita lämpötiloja, jotka voivat aiheuttaa ihokosketuksessa vakavia palovammoja.

- !!! Älä unohda avata savutorven tai -piipun savupeltiä ja raottaa tuhkalukkuja 25 mm verran ennen kiukaan lämmityksen aloittamista.

- !!! Vältä kiukaan liikaa lämmitystä, seuraa, etteivät kiukaan sivut, tausta tai savutorvi ala hehkua punaisena.

- !!! **PS-serjan saunakiukaan tuhka-laatikon tulee olla kiinni palamisen aikana (paitsi sytytettäessä).**

- !!! Tulipalon sattuessa soita välittömästi Pelastuslaitoksen hätänumeroon 112.

- Kiusta ei saa yhdistää samaan savuhormiin muiden tulisijojen kanssa.

- Löylyhuoneeseen asennettavan valaisimen tulee olla roiskekestävä ja kestää lämpötilaa 140°C.

- Kiukaille voidaan asentaa säädettävät jalat, eli kiusta voidaan nostaa (M12). Tämä ratkaisu sopii tilanteeseen, jossa lattia ei ole vaakasuora (esimerkiksi kun löylyhuoneessa käytetään askelmia).

Seuraa kiukaan tuottajan vaatimuksia sekä tuoteperäisiä erityisvaatimuksia.

Tabell 2. Energi innehåll hos vedbränsle
Taulukko 2. Polttopuiden energiasisältö

Ved/Bränsletyp Pu- ulaji/lämmitystapa	Fuktabsorption % Kosteus %	Energi innehåll kWh/RM Energiasisältö kWh/rm
Ask ved / Saarnihalot	20	1650
Björkved / Koivuhalat	20	1500
Barrträdsved / Havupuuhalat	20	1300
Al ved / Leppähalat	20	1200
Asp ved / Haapahalot	20	850
Gråalsved / Harmaaleppähalat	20	700

Tabell 3. Specifikationer för Bastugnarn med stålram
 Taulukko 3. Teräsrunkoisen kiukaan tekniset

Modell / Malli	Volymer, min/ max (m³) / Tilavuus min-max (m³)	Värme effektivitet / Lämmitysteho	Ugnens vikt (kg) / Kiukaan paino (kg)	Mängd stenar (kg) / Kivimäärä (kg)	Förbränningskam- mare Längd / Tulipesän pituus	A	B	C	D	E	F
PS-110	5-12	70,5	40	20	30	60	39	45	-	-	-
			45		50						
PS-210	8-18	15,5	50	40	40	73	43	51	-	-	-
			60		60						
P-11620			70								
P-11640	8-18	15,5	60	40	40	73	61	51	-	-	-
			70		60						
P-120			55								
P-12040	16-25	15,9	65	50	40	81	61	51	-	-	-
			75		60						
P-12025			75								
P-216			60								
P-21640	8-18	15,5	70	40	60	73	61	51	-	-	-
			75		60						
P-220			65								
P-22040	16-25	15,9	75	50	60	81	61	51	17	45	33
			65		60						
PT-216	8-18	15,5	65	40	60	73	43				
PT-220	16-25	15,9	70	50	60	81	43	51	55	44	
			70		60						

Figur 3. / Piiros 3. P-116, P-120

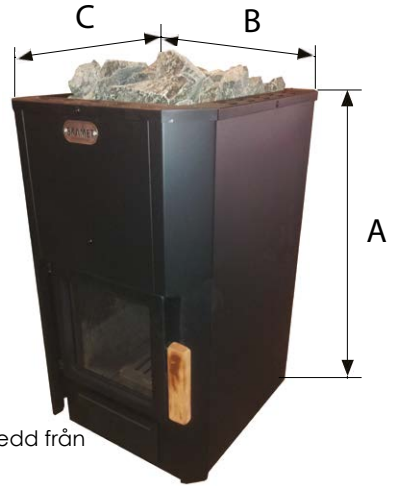
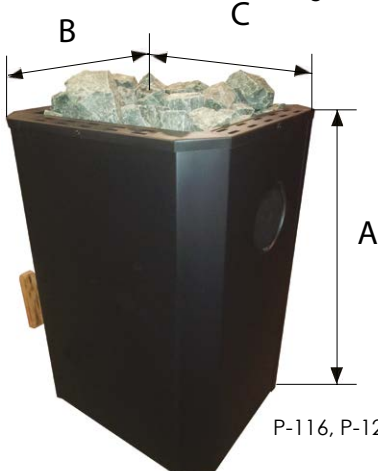

P-116, P-120/ P-11640, P-12040. Sedd från baksidan / takasivu



Figur 5. / Piiros 5. PS-110 GL

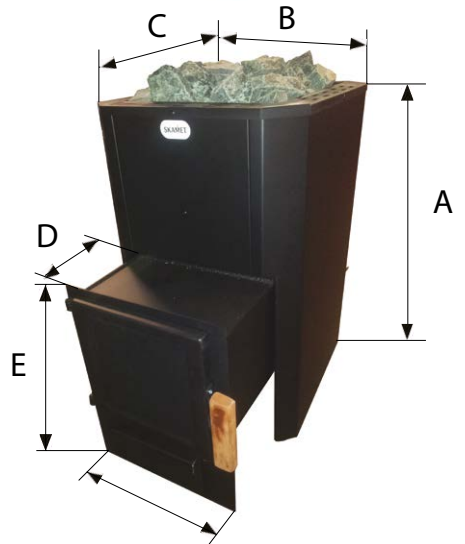

Figur 4. / Piiros 4. P-216, P-220



Figur 6. / Piiros 6. PS-210 GL



Figur 7./ Piiros 7. P-11620, P-12025

Figur 8. / Piiros 8. P-11640,
P-12040

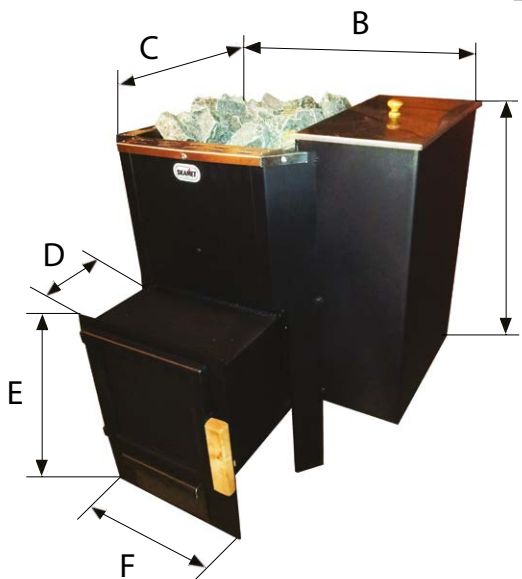
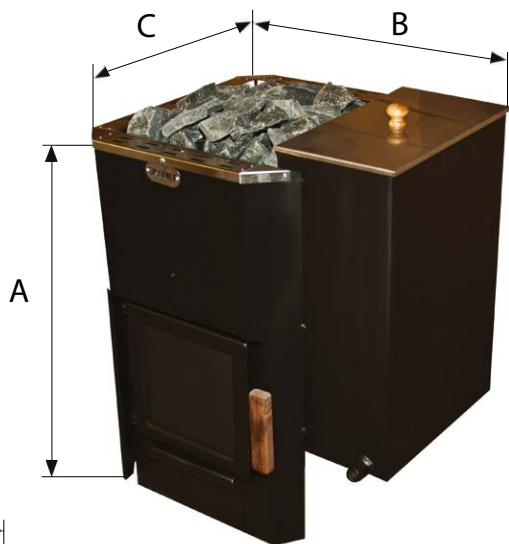

Figur 9. / Piiros 9. P-21640, P-22040

Figur 10. / Piiros 10. PT-216 GL, PT-220 GL

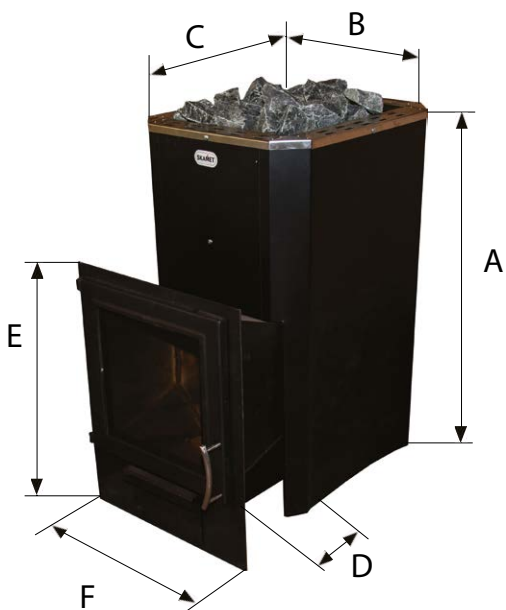

Beskrivning av Bastuugnar med Metallram.

Bastuugnen är omgiven av en metallram (PS-seriens ugnar har tre dubbelväggar (på sidorna och baksidan), vilka gör det möjligt att minska säkerhetsavståndet till hälften jämfört med våra ugnar i

P-serien). Ugnen består av en förbränningskammare, under vilken det finns en asklåda, och längs med sidorna och ovanpå - en eldstad. I mitten finns en trapetsformad rökkanal. I änden av rökkanalen monterar en efterbrännare. Mellan förbränningskammaren och asklådan, placeras ett smalt förbränningsgaller av gjutjärn. Både luckan till förbränningskammaren samt förbränningsgallret är placerade för att fungera som en spärr som ska förhindra kolet att ramlar ut vid bränslepåfyllning. Användaren skall installera dörrknoppen som medföljer bastuugnssetet, med erforderliga fästdon. Förbränningsluft passerar genom asklådan och gallret. Efterbrännaren har två rökkanalsöppningar (Ø115 mm), med tillgång till rökkanalen i ugnens bakre vägg eller på ovasidan. Den trapetsformade rökkanalen har två rensluckor. Ugnen kan beställas med en varmvattenberedare, vars volym är 3 liter. Varmvattenberedaren kan svetsas till ugnens alla innerväggar: på vänster-, höger- eller baksidan. Två nipplar (med yttergångar $\frac{3}{4}$) möjliggör vattnets in- och utflöde. Att värma upp vatten med ugnen är endast möjligt då den är ansluten till en varmvattenberedare, som i sin tur är kopplad till ett vattenledningsverk. Det är förbjudet att värma upp bastuugnen med tomma vattentankar. En varmvattenberedare kan användas till att värma upp vatten i både öppna och slutna system, vars driftryck inte

Teräsrunkoisen saunakiukaan kuvaus

Kiusta ympäröi metallinen kuorikerros (PS-sarja kiukaan kolme sivua on kaksinkertainen rakenne sivuilla ja takana, mikä lyhentää vaadittuja turvaetäisyyksiä). Kiuas koostuu tulipesästä, jonka alla sijaitsee tuhkalaatikko sekä yläpuolella ki-uaskivitila ja keskellä trapetsinmuotoinen savuhormi. Ulos johtavan hormin päässä on jälkipolttokammio. Tulipesän ja tuhkalaatikon välissä on kapea valurautainen tuhkaritilä. Tulipesän luukku ja ritilä on sijoitettu niin, että muodostuu polttopuita lisättäessä hiiliin ulos putoamista estävä kynnys. Asiakkaan tulee kiinnittää tulipesän luukkuun kahva, joka on tarpeellisine kiinnikkeineen mukana ki-uastoimituksessa. Palamiseen tarvittava ilma saadaan tuhkaluukun ja ritilän kautta. Jälkipolttokammiolla on kaksi savuaukkoa, Ø 11,5 cm, yhteys savupiippuun joko kiukaan takaseinästä tai yläkautta. Trapetsinmuotoinen ulosjohtava hormi on varustettu kahdella puhdistusluukulla. Kiukaan voi tilata vedenlämmittimen kera, jonka tilavuus on V=3 litraa. Vedenlämmittimen voi hitsata kaikkiin kiukaan sisäseiniin: vasemmalle, oikealle tai taakse. Veden sisäänmeno- ja ulostuloputkilla on molemmilla $\frac{3}{4}$ ulkokierteet. Vedenlämmittimellä varustetun kiukaan lämmittäminen voi tapahtua vain yhdistettynä lämminvesiboileriin, joka on liitettyä vesijohtoverkkoon. Kiusta ei saa lämmittää vesisäiliön ollessa tyhjä. Vedenlämmittintä voi käyttää veden lämmittämiseen sekä avoimissa että suljetuissakin järjestelmissä, joiden toimintapaine ei ylitä arvoa 4 kg/cm². Saunakiukaan ja sitä ympäröivän kuorikerroksen välillä on noin 5cm leveä ilmarako, jonka kautta ilma virtaa kuumentessaan ylöspäin. Ilmarako

överstiger 4 kg/ cm². Det finns en 5 cm bred luftkanal mellan ugnen och omgivande trådnät, genom vilken luft leds uppåt vid eldning i ugnen. Luftkanalen är täckt med perforerade täckplattor uppifrån och ner. Öppningarna i täckplattorna är utformade för att förhindra fritt luftutflöde. Det gör att luft delvis styrs genom öppningarna placerade längs med ugnens sidor och kanter och når stenarna runt eldstaden, mellan förbränningsugnsens ovansida och skorstenen. Luft passerar mellan stenarna och ger extra värme. Med ett sådant värmeväxlingssystem, blir luften i utrymmet uppvärmt mer intensivt, vilket gör det möjligt att snabbt värma upp bastun till den önskade temperaturen. Användaren kan smidigt byta ut metalluckan mot en i glas på samtliga bastuugnsmodeller: För att göra det måste man ta bort metalluckan och ersätta den med en i glas (eller vice versa). Vid montering av glas skall de vara säkert fästade.

För modellerna visade i figur 4,7,8 och 9 finns dekorlistor som extra tillvalsdelar ämnade att täcka öppningen runt luckan med upp till 35mm på ovansidan och de båda sidorna. Dekorlistor tillverkas antingen i svart (ILU-200,ILU-230 och ILU-330) eller rostfritt stål (ILU-200 RV, ILU-230 RV och ILU-330 RV).

Observera: om temperaturen i bastun understiger 0 °C, måste vattnet tömmas ur systemet genom nippeln.

on päältä katettu reikäpellillä. Pellin aukot on valittu niin, että ne synnyttävät ilmapyörteitä ja hidastavat siten ilman vapaata ulosvirtausta. Tämän ansiosta voidaan osa ilmasta suunnata kiukaan sivuille ja päissä sijaitsevien aukkojen välityksellä tulipesän katon ja savuhormien väliseen kiuaskivitiilaan. Ilma osuu aukkojen kautta hormien välisen tilan kivien väliin ja antaa niille lisälämpöä. Tällaisen ilmanvaihtojärjestelmän ansiosta lämpenee tilan ilma tehokkaasti, mikä mahdollistaa saavuttaa löylyhuoneeseen nopeasti haluttu lämpötila. Kaikissa kiukaissa voi asiakas vaihtaa itse helposti tulipesän metalliluukun lasiluukkuun: irrota metallilevy ja aseta tilalle lasi (tai päinvastoin). Lasia kiinnitettäessä ei tule käyttää liikaa voimaa.

Piirroksissa 4; 6 ja 7 esitettyihin malleihin voi saada lisätarvikkeena luukun aukkoon koristelistan, joka peittää aukon reunaa 3,5 cm yläpuolelta ja sivuilta. Valmistamme koristelijoita niin mustana (ILU-200, ILU-230 ja ILU-330), kuin ruostumattomasta teräksestäkin (ILU-200 RV, ILU-230 RV ja ILU-330 RV).

Huomaa: Löylyhuoneen lämpötilan laskiessa pakkasen puolelle tulee vesisäiliö tyhjentää vedestä ulostuloputken kautta.

1. Asklåda / Tuhkalaatikko
2. Förbränningsgaller / Tuhkaritilä
3. Förbränningskammare / Tulipes
4. Luftkanal / Ilmarako
5. Röckkanalens botten / Savukanava
6. Röckkanal / Savukanava
7. Renslucka / Puhdistusluukku
8. Röckkanalskant / Savukanavan loppu
9. Röckkanalsöppningar / Smoke Flue Openings

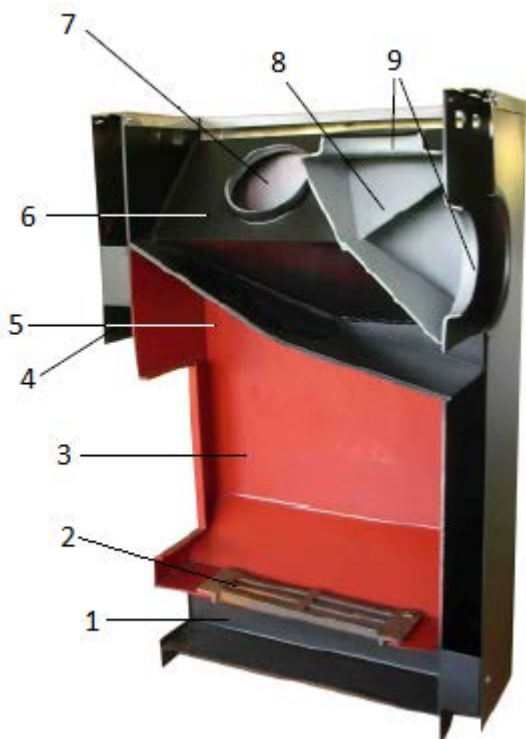

Figur 11. Genomsärning av Bastuugnen.
Piiros 11. Kiukaan läpileikkaus

Tabell 4. Specifikationer för Bastuugnar med nättram /
Taulukko 4. Verkkorunkoisen kiukaan tekniset tiedot

Modell / Malli	Volym, min/ max (m ³) / Tilavuus min-max (m ³)	Värme effektivitet / Lämmitysteho	Ugnsvikt (kg) / Kiukaan paino (kg)	Antal stenar (kg) / Ki- vimäärä (kg)	Förbränningskammare Längd / Tulipesän pituus	A	B	C	D	E	F		
S-116	8-18	18,4	60	190	50	78	49	61					
SY-116				140								Ø 56	
S-120	16-25	17,5	65	160								49	61
SY-120				110								Ø 56	
S-216	8-18	18,4	70	190	70	78	49	61		8-18	18,4		
SY-216				140								Ø 56	
S-220	16-25	17,5	75	160								49	61
SY-220				110								Ø 56	
ST-216	8-18	18,4	75	190	20	78	49	61		8-18	18,4		
ST-220	16-25	17,5	75	153									



Figur 12. / Piiros 12. S-116, S-120

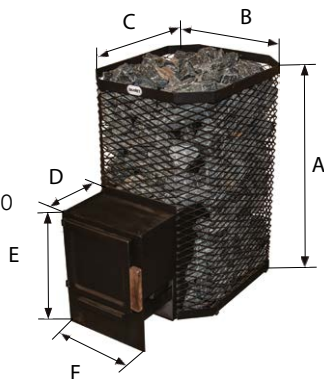

Figur 13. / Piiros 13. S-216, S-220



Figur 14. / Piiros 14. SY-116, SY-120

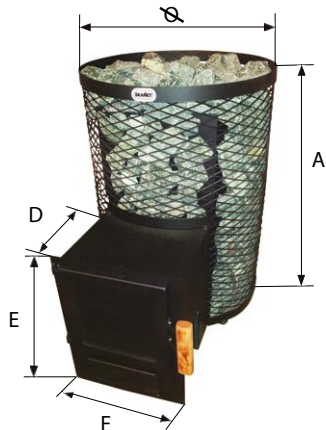

Figur 15. / Piiros 15. SY-216, SY-220

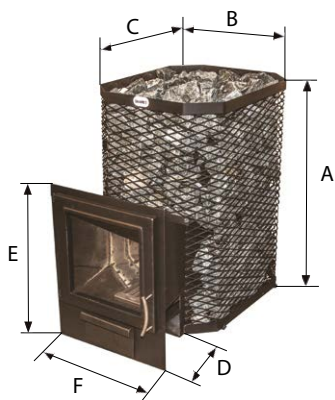

Figur 16. / Piiros 16. ST-216, ST-220

Beskrivning av bastuugnarna med Nättram

Bastuugnen är omgiven av en nättram. Ugnen består av en förbränningskammare, under vilken det finns en asklåda, och längs med sidorna och ovanpå - en eldstad. I mitten ligger en trapetsformad rökkanal. I änden av rökkanalen monteras en efterbrännare. Mellan förbränningskammaren och asklådan, placeras ett smalt förbränningsgaller av gjutjärn. Både luckan till förbränningskammaren samt förbränningsgallret är placerade för att fungera som en spärr som ska förhindra kolet att ramla ut vid bränslepåfyllning (se även ritning 11: Genomskäring av Bastuugnen). Användaren skall installera medföljande dörrknopp till bastuugnssetet, med erforderliga fästdon. Förbränningsluft passerar genom asklådan och gallret. Efterbrännaren har två rökkanalsöppningar (Ø115 mm), med tillgång till rökkanalen i ugnens bakre vägg eller på ovansidan. Den trapetsformade rökkanalen har två rensluckor. Ugnen kan beställas med en varmvattenberedare, vars volym är 3 liter. Varmvattenberedaren kan svetsas till ugnens samtliga innerväggar: på vänster-, höger- eller baksidan. Två nipplar (med yttergång ¾) möjliggör vattnets in- och utflöde. Att värma upp vatten med ugnen är endast möjligt då den är ansluten till en varmvattenberedare, som i sin tur är kopplad till ett vattenledningsverk. Det är förbjudet att värma upp bastuugnen med tomma vattentankar. En varmvattenberedare kan användas till att värma upp vatten i både öppna och slutna system, vars driftryck inte överstiger 4 kg/cm². Avståndet mellan bastuugnen och omgivande trådnät är 8-10cm. Nätet fylls med stenar. När ugnen värms,

Verkkorunkoisen saunakiukaan kuvaus

Saunakiuasta ympäröi verkkokehä. Kiuas koostuu tulipesästä, jonka alapuolella on tuhkalaatikko ja sivuilla sekä yläpuolella on tilaa kiuaskiville. Keskellä sijaitsee trapetsinmuotoinen hormi. Ulos johtavan hormin päähän on asennettu jälkipolttokammio. Tulipesän ja tuhkalaatikon välissä on kaapea valurautainen ritilä. Tulipesän lukuksi ja ritilä on sijoitettu niin, että näin muodostunut kynnys ei päästä polttopuita lisättäessä hiiliä putoamaan ulos (katso myös kiukaan läpileikkaus – piirros 8). Asiakkaan tulee asentaa tulipesän luukkuun kahva, joka kuuluu tarvittavine kiinnikkeineen kiukaan toimitussisältöön. Palamiseen tarvittava ilma saadaan tuhkalaatikon ja ritilän kautta. Jälkipolttokammio on varustettu yhdellä savuaukolla, Ø 11,5 cm, liitäntä savupiippuun yläkautta. Trapetsinmuotoinen ulos johtava hormi on varustettu kahdella puhdistusluukulla. Kiukaan voi tilata yhdessä vedenlämmittimen kanssa, jonka tilavuus on 3 litraa. Vedenlämmittimen voi hitsata kaikkiin kiukaan sisäseiniin: vasemmalle, oikealle tai taakse. Vesi johdetaan sisään ja ulos kahdella putkiliitännällä, joilla on ¾ ulkokierteet. Vedenlämmittimellä varustettua kiuasta voi lämmittää vain liitettynä kuumavesiboileriin, joka on yhdistetty vesijohtoverkkoon. Älä lämmitä kiuasta vesisäiliön ollessa tyhjä. Vedenlämmittintä voi käyttää veden lämmittämiseen sekä avoimissa että suljetuissakin järjestelmissä, joiden toimintapaine ei ylitä arvoa 4 kg/cm². Saunakiukaan ja sitä ympäröivän verkkokehän väli on 8-10 cm. Se täytetään kivillä. Kiukaan kuumetessa alkavat kivet varastoida lämpöä ja varaavat sitä sisäänsä. Koska kiviä on tulipesän ympärillä paljon (sekä

upptar stenarna värmen och behåller den. Eftersom det ligger många stenar runt eldstaden (på sidorna och ovanpå) tar det också längre tid att värma upp ytan runt ugnen än vid användande av bastuugn med stålram; emellertid ger också ett stort antal stenar en varmare yta runt ugnen under en längre period. Användaren kan smidigt byta ut metalluckan mot den i glas på samtliga bastuugnsmodeller: För att göra det måste man ta bort metalluckan och ersätta den med en i glas (eller vice versa). Vid montering av glas skall de vara säkert fästade.

För modellerna beskrivna enligt ritning 13,15 och 16 finns dekorlister som extra delar för att täcka öppningar runt luckan med upp till 35mm på ovansidan och de båda sidorna. Dekorlister tillverkas antingen i svart (ILU-230 och ILU-330) eller rostfritt stål (ILU-230 RV och ILU-330 RV)

Observera: om temperaturen i badet understiger 0 °C, måste vattnet tömmas ur systemet genom nippeln.

sivuilla että päälläkin), lauteiden lämmittämiseen kuuluu enemmän aikaa kuin metallirunkoisella kiukaalla lämmitettäessä, mutta johtuen suuresta kivimassasta lämpöä riittää pitempiä aikoja.

Asiakas voi vaihtaa kaikissa malleissa helposti itse tulipesän metalliluukun lasiluukkuun: irrota metallilevy ja aseta lasilevy tilalle (tai päinvastoin). Älä käytä liikaa voimaa lasiluukun asentamisessa.

Piirroksissa 10; 12 ja 13 esitettyihin malleihin voi saada lisätarvikkeena tulipesän luukun aukkoon koristelistan, joka peittää aukon reunoja 3,5 cm ylhäältä ja sivuilta. Valmistamme koristelista sekä mustana (ILU-230 ja ILU-330) että ruostumattomasta teräksestäkin (ILU-230 RV ja ILU-330 RV).

Huomaa: Löylyhuoneen lämpötilan laskiessa pakkasen puolelle tulee vesisäiliö tyhjentää vedestä poistojohdon kautta.

Idrifthandtaget

Bastuugnens ytterram (gäller både nätram och stålram) är täckt med värmebeständig färg (svart eller röd), som genomhärddas när bastuugnen används första gången. Undvik att repa den målade ytan innan dess. Första gången bastuugnen eldas, mjuknar färgen; Av den anledningen skall kontakt med målade ytor undvikas. Ämnen från de målade ytorna kan ha en obehaglig lukt; det är därför lämpligt att vara utomhus eller i ett väl ventilerat utrymme första gången ugnen eldas. Om ugnen eldas första gången i bastun, skall det vara välventilerat. Första gången eldas bastuugnen alltid utan stenarna; det är också förbjudet att hålla vatten på stenarna. Stenarna får endast läggas på då ugnen åter blivit kall. Om ugnen eldas första gången utomhus är det också önskvärt att montera övergångsstycket och rökrör för att frigöra luktande ämnen.

Ensimmäinen lämmityskerta

Kiukaan ulkorunko (sekä verkko- että metallirunkokin) on pinnoitettu kuumakestävällä maalilla (musta tai punainen), joka saavuttaa lopullisen lujuutensa ensimmäisellä kiukaan lämmityskerralla. Ennen sitä tulee välttää maalipintojen naarmuttamista. Ensimmäisellä lämmityskerralla maali aluksi pehmenee, minkä vuoksi tulee välttää maalipinnan koskettamista. Maalipinnoista haihtuvat aineet voivat päästää epämiellyttävää hajua. Siksi on suositeltavaa tehdä ensimmäinen lämmittäminen joko ulkona tai hyvin tuuletetussa löylyhuoneessa, kiukaan asennuspaikalla. Löylyhuone tulee ehdottomasti tuulettaa hyvin ensimmäisen lämmityskerran jälkeen. Ensimmäisellä kerralla kiuas lämmitetään aina ilman kiviä, eikä kiukaalle saa tällöin heittää vettä. Kivet voi latoa kiukaalle vasta sen täydellisesti jäähdyttävä. Kiuasta ensimmäistä kertaa ulkona lämmitettäessä on suositeltavaa asentaa myös liitosputket ja savutorven verkko paikoilleen, jotta hajua-aineet haihtuisivat myös niistä.

Installationsplats

Vid val av bastuugnens placering, är inte bara storleken avgörande utan även säkerhet och krav på avstånd för att säkerställa underhåll skall beaktas. Personen som gör underhåll på förbränningsugnen behöver ett utrymme med en radie på minst en meter i avseende till bredden och djupet av utrymmet framför ugnen. Bastuugnen skall monteras med tillräckligt avstånd från brännbart material (se tabell 1). Befintliga luftuttag i bastun kan störa driften av bastuugnen. Lägsta säkerhetsavstånd mellan bastuugnen och brännbart material (Se även Tabell 1) visas i Ritning 17 och 18:

- o Markering: A - brännbart material; B - tegelvägg; C - bastuugnens dörr; E - taket;
- o Från sidan: för P-serien - 500 mm, för S-serien - 400 mm;
- o Från baksidan: för P-serien - 300 mm, för S-serien - 250 mm;
- o Framsidan: För metalldörr - 500 mm, för glasdörr - 650 mm;
- o Från ovasidan till taket för P-seriens - 1250 mm, för S-serien - 1200 mm.

Det specificerade säkerhetsavståndet till brännbart material kan minskas: med hälften när det gäller en singel termisk barriär eller med en fjärdedel när det gäller en dubbel termisk barriär. För modell PS säkerhetsavstånd sidledes visas i tabell 1.

Asennuspaikka

Saunakiukaan asennuspaikan valinnassa tulee ottaa huomioon kiukaan omien mittojen lisäksi myös turvallisuuden ja huollon tarvitsemat etäisyydet. Tulisijan huoltoon tarvitaan kiukaan eteen metrin säteinen vyöhyke. Kiuas tulee asentaa riittävän etäälle palavista materiaaleista (ks taulukko 1) Löylyhuoneen koneellinen ilmanpoisto saattaa häiritä kiukaan toimintaa.

Saunakiukaan vähimmäisturvaetäisyydet palaviin materiaaleihin (ks myös taulukko 1) on näytetty piirroksissa 4 ja 5:

- o Merkinnät: A- palava materiaali; B- kiviseinä; C- kiukaan luukku; D- laude; E- sisäkatto.
- o Sivullepäin P-sarjan malleilla 50 cm, S-sarjan malleilla 40 cm.
- o Taaksepäin P-sarjan malleilla 30 cm, S-sarjan malleilla 25 cm.
- o Eteenpäin metalliluukulla 50 cm, lasiluukulla 65 cm.
- o Yläpinnasta sisäkattoon P-sarjan malleilla 125 cm, S-sarjan malleilla 120 cm.

Turvaetäisyyksiä palaviin materiaaleihin voi lyhentää: puoleen käytettäessä yksinkertaista ja neljännekseen käytettäessä kaksinkertaista palosuojalevyä. Sillä malli PS suojatäisyydet sivuittain on esitetty taulukossa 1.

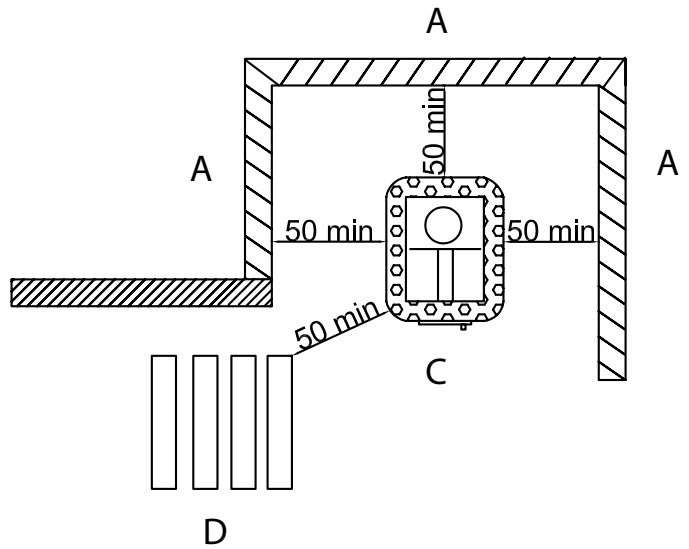
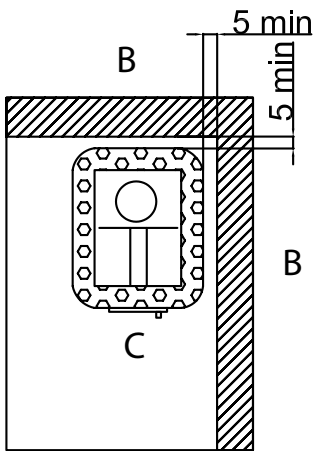
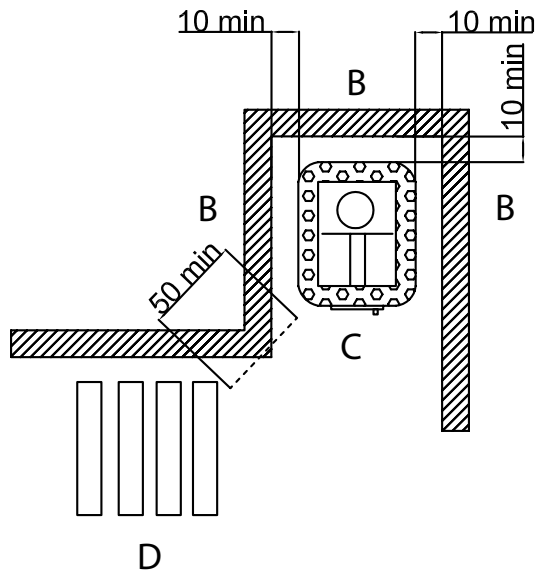
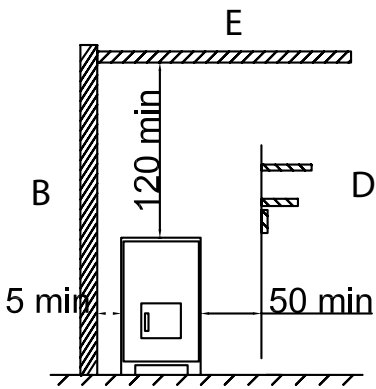

Figur 17. Säkerhetsavstånd (i cm)
 Piirros17 Turvavälisyydet (cm)

Väggskydd

Om träväggar (träpanel el bräddor) ligger närmare bastuugnen än föreskrivna säkerhetsavstånd, måste väggytan skyddas, genom att t.ex. använda en termisk barriär. En singel termisk barriär kan göras av en icke brännbar, minst 7 mm tjock fiberarmerad cementskiva, eller med en minst 1mm tjock stålskiva. Det måste finnas tillräckligt många fästpunkter på det att konstruktionen är stabil. Vid användande av en singel termisk barriär, skall ett säkerhetsavstånd på 250 mm hållas mellan bastuugnens yta och det brännbara materialet, på sidorna samt baksidan av ugnen. Det ska vara 200 mm mellan eldstaden och den termiska barriären. En dubbel termisk barriär kan göras genom att använda två skivor enligt beskrivningen ovan. Skivorna fästs till ytan och om nödvändigt till varandra (t.ex. genom att skruva ihop dem). Det är krav på att lämna minst ett 30 mm brett luftutrymme mellan det skyddade området och skivan, liksom mellan skivorna, t.ex. med användning av isolering. Värmebarriären ska hålla avstånd från golvytan och taket. En tegelvägg som är minst 55 mm tjock är lämplig som enkel värmebarriär, emedan en tegelvägg som är minst 110 mm tjock, är lämplig som dubbel värmebarriär. Väggen skall ha öppna sidor, vara placerad minst 30 mm från den skyddade ytan och ligga 600 mm ovanför ugnens yta; sidledes säkerhetsavstånd skall vara minst 500 mm.

Vi erbjuder två storlekar på skyddsväggar med justerbara ben som kan formas till ett hörn vid behov. Även höjden på alla bastuugnar är justerbar. För att kunna göra det, sitter M12 muttrar fastsvetsade under ugnen för justering då golvet inte är plant (t.ex. vid bastuns avlopp).

Seinien palosuojus

Jos puuseinä (puuverhous, lauta, hirsi) on vaadittua turvaetäisyyttä lähempänä kiukaasta, tulee seinäpinta suojata esimerkiksi palosuojauksella.

Yksinkertaisen palosuojauksen voi tehdä vähintään 7 mm paksulla palamatomalla kuituvahvistetulla sementtilevyllä tai vähintään 1 mm paksulla metallilevyllä. Rakenteen lujuuden varmistamiseksi tulee kiinnityspisteitä olla riittävästi. Käytettäessä yksinkertaista palosuojaukselta on tarvittava etäisyys kiukaasta palaviin materiaaleihin kiukaan sivuilla ja takana 25 cm. Kiukaan ja palosuojauksen väliin jätetään noin 20 cm etäisyys.

Kaksinkertainen palosuojus voidaan tehdä kahdella edellämainitulla levyllä. Levyt kiinnitetään taustaansa ja tarvittaessa toisiinsa (esimerkiksi ruuveilla). Suojattavan pinnan ja levyn sekä myös levyjen välille jätetään vähintään 3 cm ilmarako, käyttäen välissä esimerkiksi holkkipaloja. Palosuojauksen tulee olla irti myös lattiasta ja sisäkatosta.

Yksinkertainen palosuojus vastaa vähintään 5,5 cm ja kaksinkertainen 11 cm kiviseinää. Kiviseinän tulee olla auki reunoistaan ja vähintään 3 cm etäisyydellä suojattavasta pinnasta sekä ulottua 60 cm kiukaan yläpinnan yläpuolelle, turvaetäisyyden sivullepäin on oltava vähintään 50 cm.

Tarjoamme kahden mittaisia säädettävillä jaloilla varustettuja suoja-seinäkkeitä, jotka voidaan tarvittaessa yhdistää nurkaksi. Samoin kaikkien kiukaiden korkeutta voi säätää. Sitä varten on kiukaiden alle hitsattu kiinni M12 mutterit. Niitä tarvitaan kun lattia ei ole vaakasuora (esimerkiksi kun löylyhuoneessa käytetään askelmia).

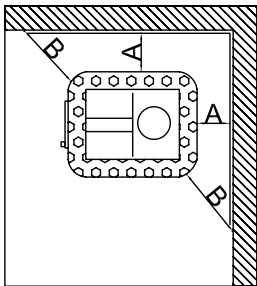
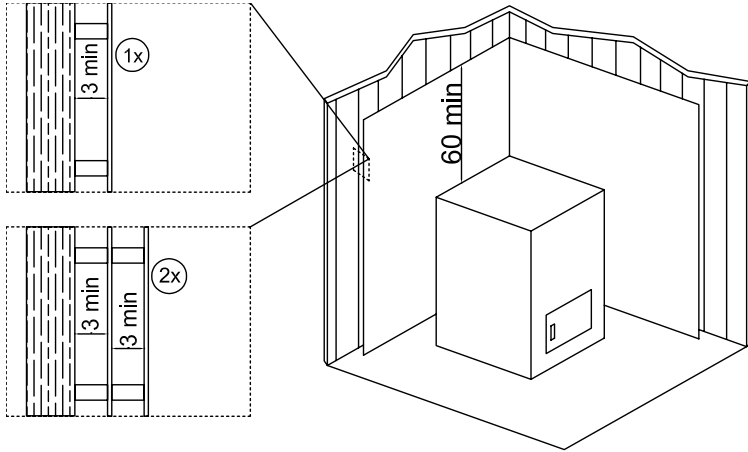

	A	B
1	min.25	min.50
2	min.12,5	min.50

Figur 15. Säkerhetsavstånd (i cm) / Piirros15. Turvaetäisyydet (cm)

Golvskydd

När bastuugnen monteras på golv av brännbart material (trä, plast mm.), skall golvet täckas med en minst 6 cm tjock cementgrund för att skydda golvet från värmen. Grunden måste sträcka sig ca 30 cm i sidled från bastuugnen och minst 40 cm på framsidan. Bottnen skall placeras strax ovanför golvnivån för att hålla trägolvet torrt. En lokal brandinspektör som också koordinerar installationen av bastuugnen informerar om ytterligare krav rörande brandsäkerhet.

Det är förbjudet att installera elektrisk utrustning eller ledningar inom säkerhetsområdet runt bastuugnen.

Lattian palosuojaus

Saunakiuasta asennettaessa palavasta materiaalista tehdylle lattialle (puu, muovi tms) tulee lattialle valaa palosuojaksi vähintään 6 cm paksu betonilaatta. Aluslaatan tulee ulottua sivusuunnassa noin 30 cm ja edessä vähintään 40 cm etäisyyteen kiukaasta. Aluslaatta tulisi asentaa hieman lattiapinnan yläpuolelle, jotta puulattia pysyisi kuivana.

Tarkemmat paloturvallisuusvaatimukset saat paikalliselta palotarkastajalta, joka antaa myös hyväksyntänsä kiukaan asennukselle.

!!! Saunakiukaan turva-alueella ei saa olla sähkölaitteita eikä -johtoja

Anslutning av Bastuugn till den inbyggda skorstenen.

Tvärsnittsytan på skorstenens rökrör får inte vara mindre än tvärsektionssarean på bastuugnen rökrör. Bastuugnen har ett rökhål i den övre delen av ugnen; vissa modeller har ytterligare ett i det bakre partiet. Om anslutningen är belägen i den övre delen, skall rökhålet placeras i den bakre delen av kaminen noggrant blockeras med en propp. Proppen måste böjas väl åt sidan vid installation i rökhålet i den övre delen av kaminen så att den inte faller ut ur hålet. Vinkelkoppling krävs ofta. Öppningen som krävs för anslutning mäts vid skorstenens botten och skall vara något större i storlek än övergångsstycket till skorstenen. I änden förseglas övergångsstycket direkt vid skorstensbottens öppning, till exempel med brandhärdig mineralull. Mellanrummet runt rökröret kan vara ca 1 cm. De inre kanterna av skorstensöppningen måste böjas för att frigöra rökgaserna. Skorstenens övergång får inte gå för långt in i skorstenen. Vid behov skall delen kapas. Övergångsstycket på skorstenen skall, till att börja med, fästas vid bastuugnens rökhål. Kontrollera sedan att pjäsen är säkert fäst. Bastuugnen installeras vid skorstensöppningen och ställs i skorstenens riktning. Delen skall vara insvept i brandsäker mineralull, och ugnen vara på plats. Vid en kontroll för att fastställa att anslutningar till skorstenen är täta nog, kan det hända att brandsäker mineralull bör tillsättas. Om ullen använd för tätning är belägen djupare än ytan hos skorstenens bas (ca 1 cm), kan ullen täckas med, till exempel, gips eller dekorlister som används till rökkana-len. Användning av klaffar för att ansluta bastuugnen till skorstenen är inte obligatorisk, eftersom luftdrag kan regleras genom att öppna asklådan.

Saunakiukaan liittäminen muurattuun savuhormiin

!!! Savupiipun savuhormin leikkauspinta-ala ei saa olla kiukaan savutorven leikkauspinta-alaa pienempi.

Saunakiukaalla on yksi savuaukko kiukaan päällä, joissain malleissa myös takana. Kun hormiliitäntä tehdään kiukaan päältä, tulee takana sijaitseva savuaukko sulkea huolellisesti käytettävissä olevalla peitekannella. Kansi tulee yläliitäntää käytettäessä taivuttaa päällä olevan savuaukon kautta riittävästi sivullepäin, jottei se putoisi ulos aukosta. Usein joudutaan hankkimaan myös nurkkalista.

Hormiliitännän tarvitsema reikä mitataan piipulle ja se tehdään hieman hormin liitoskappaletta suuremmaksi. Lopuksi hormin liitoskappaleen ja piipun välinen liitossauma tiivistetään esimerkiksi palovillalla. Sopiva tiivistettävän sauman leveys on noin 1 cm.

Hormiaukon sisäkulmat tulisi pyöristää savukaasujen virtauksen parantamiseksi. Hormin liitoskappaletta ei saa työntää liian syvälle hormiin ja sitä tulee tarvittaessa lyhentää.

Hormin liitoskappale tulee ennen kaikkea kiinnittää paikoilleen kiukaan savuaukkoon. Sen jälkeen tarkistetaan liitosputken tiivis ja luja kiinnittyminen. Saunakiuas asetetaan hormiaukon kohdalle ja työnnetään hormin suuntaan. Liitosputki tulee tiivistää palovillalla ja työntää kiuas paikoilleen. Hormiliitoksen tiiveyden tarkistuksen yhteydessä saattaa osoitautua tarpeelliseksi lisätä palovillaa. Kun tiivistysvilla on syvemmillä piipun saumassa (noin 1 cm), voi sauman kattaa rappauksella tai savutorven koristelilla.

Savupellin käyttö savupiipussa ei ole välttämätöntä, koska hormin vetoa voi säädellä tuhkalaahtikon avaamisella ja sulkemisella.

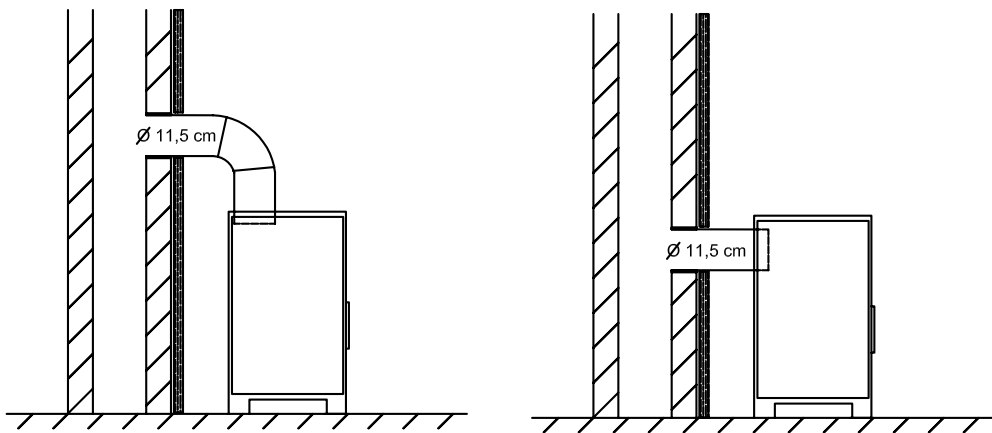

Figur 16. Anslutning av Bastuugnen till den inbyggda skorstenen.
Pirros 16. Kiukaan liittäminen muurattuun savuhormiin

Tillverkaren förespråkar att underhåll av bastuugnen utförs av yrkesmän. Sot som samlas i bastuugnens rökkanaler tas bort från alla sidor av eldstaden genom den runda rensluckan. Rökröret och skorstenen ska rengöras regelbundet; Det är också nödvändigt att kontrollera driftstatus om enheten inte har varit i bruk under en längre tid. Vid bruk, slits stenarna gradvis, och ska därför bytas minst en gång om året (oftare vid hög användning). Stenavfall som samlas i den nedre delen av bastuugnen måste tas bort, och skadade stenar bytas ut. För att säkerställa luftdrag, måste skorstenen rengöras regelbundet. Asklådan töms alltid innan bastuugnen eldas för att säkerställa passage av förbränningsluft genom asklådan till lavarna. För att ta bort aska används metallredskap, helst med skaft. Användaren av bastuugnen kräver minst 1 m² utrymme framför ugnsluckan.

!!! Avlägsnad aska kan innehålla glödande partiklar; Det är därför förbjudet att förvara redskap som används för att avlägsna aska nära lättantändliga material. Ångkaminens vattenmantel bör rengöras ibland; frekvensen av rengöring beror på kvaliteten på vatten, storleken på lavarna, och varmvattenberedare samt modell på bastuugnen. Normalt är den genomsnittliga underhållsperioden en gång per år; vid fel, måste underhåll utföras omedelbart.

Tuottaja edellyttää, että kiukaan huollon suorittaa pätevä asiantuntija. Saunakiukaan savukanaviin kertyvä noki poistetaan kivipesän sivujen pyöreiden puhdistusluukkujen kautta. Savukaasujen poistumisaukko ja savuhormi tulee puhdistaa säännöllisesti, samoin tulee tarkistaa laitteen kunto, jollei sitä ole pitkään aikaan käytetty.

Kivet murenevat käytössä, jonka vuoksi ne ladotaan kerran vuodessa uudelleen (tiheässä käytössä vielä useammin). Kiukaan alaosaan kertyneet kiven murenet tulee poistaa ja vaihtaa rikkoutuneet kivet. Savuhormin vedon varmistamiseksi tulee se puhdistaa säännöllisesti. Kiukaan tuhkalaatikko tyhjennetään ennen jokaista lämmityskertaa, jotta ilma pääsisi vapaasti virtaamaan tuhkalaatikon kautta tulipesän ritilälle. Tuhkan poistamista varten käytetään metallista, mielellään jalallista, työvälineitä. Saunakiukaan käyttäjä tarvitsee kiukaan luukun eteen vähintään neliön verran toimintatilaa.

!!! Poistettavan tuhkan seassa voi olla hehkuvia osasia, minkä vuoksi tuhkävälineitä ei saa säilyttää palavien materiaalien lähellä.

Vaipallisen kiukaan kuoriosaa tulee pestä silloin tällöin; puhdistusten aikavälit riippuvat veden laadusta, löylyhuoneen koosta ja kiukaan mallista. Yleensä huoltoväliksi riittää yksi kerta vuodessa, haittojen ilmetessä tulee huoltotoimi suorittaa välittömästi.

Stenar till Eldstaden

!!! När det gäller P-serien, får eldstadens stenar inte hindra luftflödet mellan ugnen och ramen.

!!! När det gäller S-serien, får stenar placerade på sidorna inte pressa på trådnätet och innehålllet. De skall placeras så att det finns tillräcklig luftspalt och inte pressa på väggen i den öppna spisen.

!!! Vissa naturliga stenar innehåller olämpliga föroreningar, till exempel, svavel; sålunda är sådana stenar inte lämpliga att använda.

Innan du lägger stenar i den öppna spisen, rengör dem från damm. Stora stenar placeras på botten, och klappersten, på sidorna. Små stenar placeras överst eftersom de snabbt värms upp. Ångfuktighet beror på antalet stenar och temperaturen i ångbastun. Ju fler stenar och ju lägre temperaturen är, desto fuktiga ångan.

Kiuaskivet

!!! P-sarjan malleissa eivät kiuaskivet saa estää ilman virtausta kiukaan ytimen ja rungon välissä.

!!! S-sarjan malleissa ei saa sivulle asennettavia kiviä survoa verkon ja sisuksen väliin. Kivet tulee asetella niin, että niiden väliin jäävät riittävät ilmvälit eivätkä ne puristu kiukaan seinää vasten.

!!! Jotkut luonnonkivet sisältävät haitallisia lisäaineita, esimerkiksi rikkiyhdisteitä, minkä vuoksi ne eivät sovellu kiuaskiviksi.

Ennen kiukaalle latomista kivet puhdistetaan tomusta. Suurimmat kivet asetetaan kivipesän pohjalle, sileämät kivipesän sivuja vasten. Pienemmat kivet asetetaan päällimmäiseen kerrokseen, koska ne kuumenevat nopeimmin. Kivimäärä ja saunan lämpötila vaikuttavat löylyn kosteuteen. Mitä enemmän kiviä ja mitä alhaisempi lämpötila, sitä kosteampi on löyly.

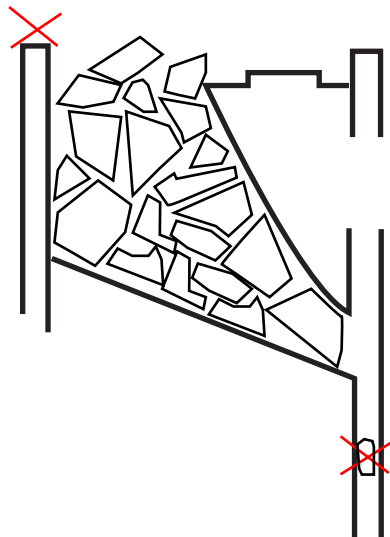

Användning av Bastuugnen

Bastuugnen är utformad för att ge torr eller våt ånga. Bastuugnen gör det möjligt att uppnå torr ånga (+140°C) under normala värmeförlustförhållanden i en ångbastu på 8-25 m³. Om sådana temperaturer inte kan nås under givna förutsättningar (stort utrymme, dålig värmeisolering, etc.), måste värmemotstånd av väggar och tak i ångbastun förbättras; annars får du helt enkelt hantera lägre temperaturer. Våt ånga (upp till 90°C) kan erhållas i ett större rum.

Eldning av Bastuugnen

!!! Torkat trä är mest lämpligt att elda med i bastuugnen. Det är förbjudet att använda bränsle med högt värmevärde, såsom papp, plast, kol, etc. Tillverkaren rekommenderar inte att fylla förbränningskammaren med mer trä än upp till 2/3. Fylls förbränningskammaren till mer än 2/3 kan kaminen överhettas. Resultatet blir kraftigt reducering av bastuugnens livslängd. Luftutblås styrs antingen med luckan eller genom att öppna asklådan – ju mer asklådan öppnas, desto bättre luftdrag. Den optimala bastuugnen med effektivt luftdrag, bränner sot som ackumuleras i rökkanalerna och har bättre uppvärmning. Vid fall av för högt luftdrag, blir kaminen helt röd, vilket gör att dess livslängd minskar avsevärt. Dock bör luftdrag vara tillräckligt för att värma stenar och för att röken inte ska läcka in i rummet genom luckan.

Uppvärmning av ångbastun beror på utrymmets kapacitet, förekomsten

Kiukaan käyttö

Kiukaasta voi saada joko kuivaa tai kosteaa löylyä. Saunakiukaalla voidaan saavuttaa tavanomaisella lämpöhävillä tilavuudeltaan 8 - 25 m³ löylyhuoneessa kuiva löyly lämpötilaltaan +140°C. Jos olemassa olevassa tilanteessa (suurempi tila, huono lämpöeristys tms) tätä ei saavuteta, tulee lisätä löylyhuoneen seinien ja katon lämpöeristystä tai tyytyä matalampaan lämpötilaan. Kosteaa löylyä (lämpötila + 90°C asti) voi saada suuremmassakin tilassa.

Saunakiukaan lämmitys

!!! Saunakiukaan lämmitykseen sopivat parhaiten kuivat poltto puut. Polttoaineena ei saa käyttää lämpöarvoltaan korkeita polttoaineita, kuten kuitulevyä, muovia, hiiltä tms. Kiukaan tulipesä ei tuottaja suosittele täytämään enemmän kuin 2/3 osalta. Täydempi tulipesä saattaa aiheuttaa liikalämmittämistä, mikä lyhentää merkittävästi kiukaan käyttöikä.

Vetoa säädellään savupellillä tai tuhkalaatikon avaamisella – mitä avoimempi tuhkalaatikko, sitä parempi hormin veto. Ihanteellisessa tapauksessa hyvävetoinen kiuas polttaa savukanavaan kertyneen noen ja lämmittää paremmin. Jos veto on liian hyvä hehkuu kiuas punaisena ja sen käyttöikä lyhenee merkittävästi. Hormin pitää vetää kuitenkin niin hyvin, että kiuaskivet kuumenevat riittävästi eikä savua tule löylyhuoneeseen tulipesän luokun raoista.

Löylyhuoneen lämpeneminen riippuu tilan koosta, mahdollisista ikkunoista, kiukaan tehosta ja seinien ma-

av fönster vid lavarna, ugnens kapacitet samt vilket material väggarna består av. Lavutrymme med oisolerade väggytor (tegel, keramiska plattor, betong) kräver en mer kraftfull bastuugn: för varje m² väggyta - krävs 1,2 m³ ytterligare kapacitet. Om det är timmerväggar, multipliceras kapaciteten med 1,5. Förbränningsugnen och asklådan ska hållas stängda, utom under eldning, vid tändning samt vid avlägsnande av aska för att förhindra spridning av rök i bastun. En väl vald bastuugn värmer ångbastun till en tillräcklig temperatur på ca en (1) timme.

Användning av Vatten i bastun

Rent hushållsvatten används i bastun. Salt, hårt vatten eller vatten innehållande järn orsakar snabbare korrosion av bastuugnen.

Garantivillkor

Tillverkaren skall inom 24 månader från försäljningsdatumet, via fabriken eller försäljningsställe, gratis laga eller byta ut en trasig bastuugn, förutsatt att konsument har följt specificerade krav i denna monterings- och bruksanvisning. Bastuugnen är inte avsedd för kommersiellt bruk. Garantin gäller då bastuugnen använts på rätt sätt och fabriksdesignen inte har blivit modifierad.

tereaaleista. Lämpöeristämättömät seinäpinnat (tiili, keraaminen laata, betoni) löylyhuoneessa vaativat tehokkaampaa kiuasta: seinäpinnan neliötä kohti 1,2 m³ lisätilavuutta. Hirsiseiniä osalta kerrotaan tilavuus 1,5:lla. Tulipesä ja tuhka-laattikkoa tulee pitää suljettuina, paitsi sytytetessä ja tuhkaa poistettaessa, jotta vältettäisiin savun leviäminen löylyhuoneeseen.

Oikein valittu saunakuuvas lämmittää löylyhuoneen riittävään lämpötilaan keskimäärin 1 (yhdessä) tunnissa.

Löylyvesi

Löylyvetenä käytetään puhdasta käyttövettä. Suolainen, kova tai rautapitoinen vesi syövyttää kiuasta ennenaikaisesti.

Takuuehdot

Tuottaja sitoutuu 24 kuukauden aikana, laskien tehtaan tai kaupan myyntipäivästä, vaihtamaan tai korjaamaan korvauksetta rikkoutuneen saunakuukaan silla ehdolla, että käyttäjä ei ole laiminlyönyt tämän asennus- ja käyttöohjeen vaatimuksia. Saunakuuasta ei ole tarkoitettu kaupalliseen käyttöön. Takuu on voimassa silla edellytyksellä, että kiuasta käytetään tarkoituksenmukaisesti eikä tehtaan rakenteita muuteta. Kuukaan luukun lasin rikkoutuessa ei tuottaja ole velvollinen vaihtamaan lasia.